

ESSER

by Honeywell

 **PRIOSAFE**
safety starts here!



BRANDMELDETECHNIK

2026

priosafe.de | priosafe.ch | +49 (0)2104 80029-0



BRANDMELDETECHNIK

2026



FÜHRENDER MEHRMARKEN-DISTRIBUTOR IN DER DACH-REGION

ENTDECKE UNSER VIELFÄLTIGES SCHULUNGSANGEBOT



Kundennähe: Mit 4 Standorten in Erlangen, Mettmann, Ganderkesee & Stettlen bei Bern (CH)



Erfahrung: Management und persönliche Ansprechpartner mit jahrzehntelanger Erfahrung



Zertifizierung: Projektbezogene und zertifizierte Dienstleistungen nach DIN 14675, VdS & VKF



Produktverfügbarkeit: Hohe Produktverfügbarkeit, zertifiziert nach DIN EN ISO 9001



Schulungen: Einfache Registrierung und praktische Schulungen für Deutschland, Österreich & Schweiz

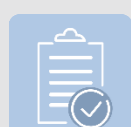

Top-Konditionen: 6 Monate Preisbindung mit Top-Konditionen und verlängerter Gewährleistung im Rahmen des PortfolioDevelopmentFunds

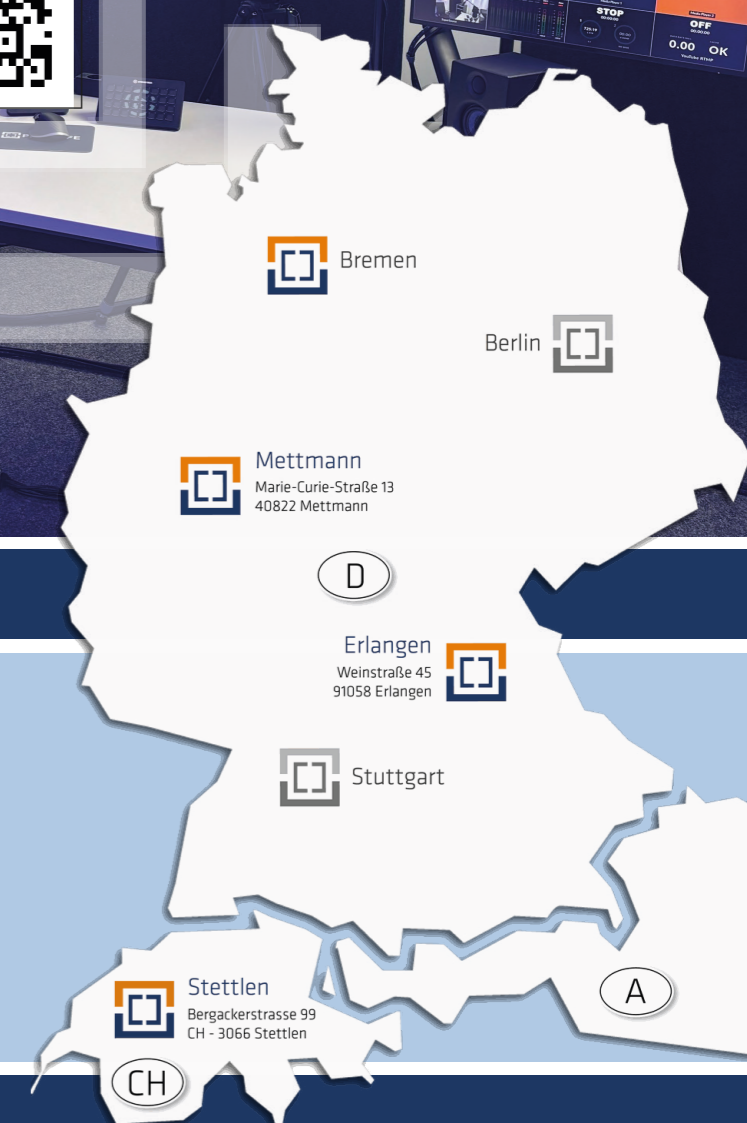



UNSER PRODUKTPORTFOLIO

FOLGE UNS AUF SOCIAL MEDIA

KONTAKTIERE UNS GERN

 Brandmeldetechnik

 Sprachalarmierung

 Rettungswegetechnik

 Rufanlagen



 Marie-Curie-Straße 13
40822 Mettmann

 info@priosafe.de

 02104 80029-0





Regionales Spezifikations-Management



Regionales Spezifikationsmanagement (RSM) der SCHRANER-Group: Ihr Vorteil: Mit dem RSM der SCHRANER-Group haben Sie alle sicherheitsrelevanten Bausteine für Ihre Region aus einer Hand - fachgerecht beschafft, korrekt installiert, digital vernetzt und optimal betreut. Profitieren Sie von über 30 Jahren Erfahrung und einer der größten Datenbanken für Feuerwehr-Spezifikationen in Deutschland - für maximale Sicherheit und Regelkonformität.

SCHRANER GmbH – Feuerwehrschießungen & Behördenmanagement: Beim Kauf der RSM-Dienstleistung

übernehmen wir für Sie die komplette Organisation der in Ihrer Region vorgeschriebenen **Feuerwehrschießungen**. Dazu gehören das **Feuerwehr-Schlüsseldepot (FSD)**, das **Freischaltelement (FSE)** sowie die **Feuerwehr-Anlaufstelle**. Wenn erforderlich, kümmern wir uns um die vollständige Beantragung bei den zuständigen Behörden - zuverlässig, fristgerecht und gemäß allen regionalen Vorgaben.

Datolution GmbH - SMARTRYX Technologie: Mit SMARTRYX wird Ihr RSM um eine intelligente, digitale Ebene erweitert. Dazu zählen eine virtuelle Erstinformationsstelle, die

zuverlässige Verifikation von Alarmmeldungen, ein effizientes Wartungsmanagement sowie ein qualifiziertes Störungsmanagement. So verbinden wir modernste Technologie mit praxisnaher Sicherheit - für reibungslose Abläufe und schnelle Reaktionszeiten.

Perfekt eingebunden: Blitzleuchten der Priosafe GmbH gewährleisten sofortige und klare visuelle Alarmhinweise - mit leistungsstarken Blitzleuchten zur optischen Signalisierung.

Hier RSM entdecken:

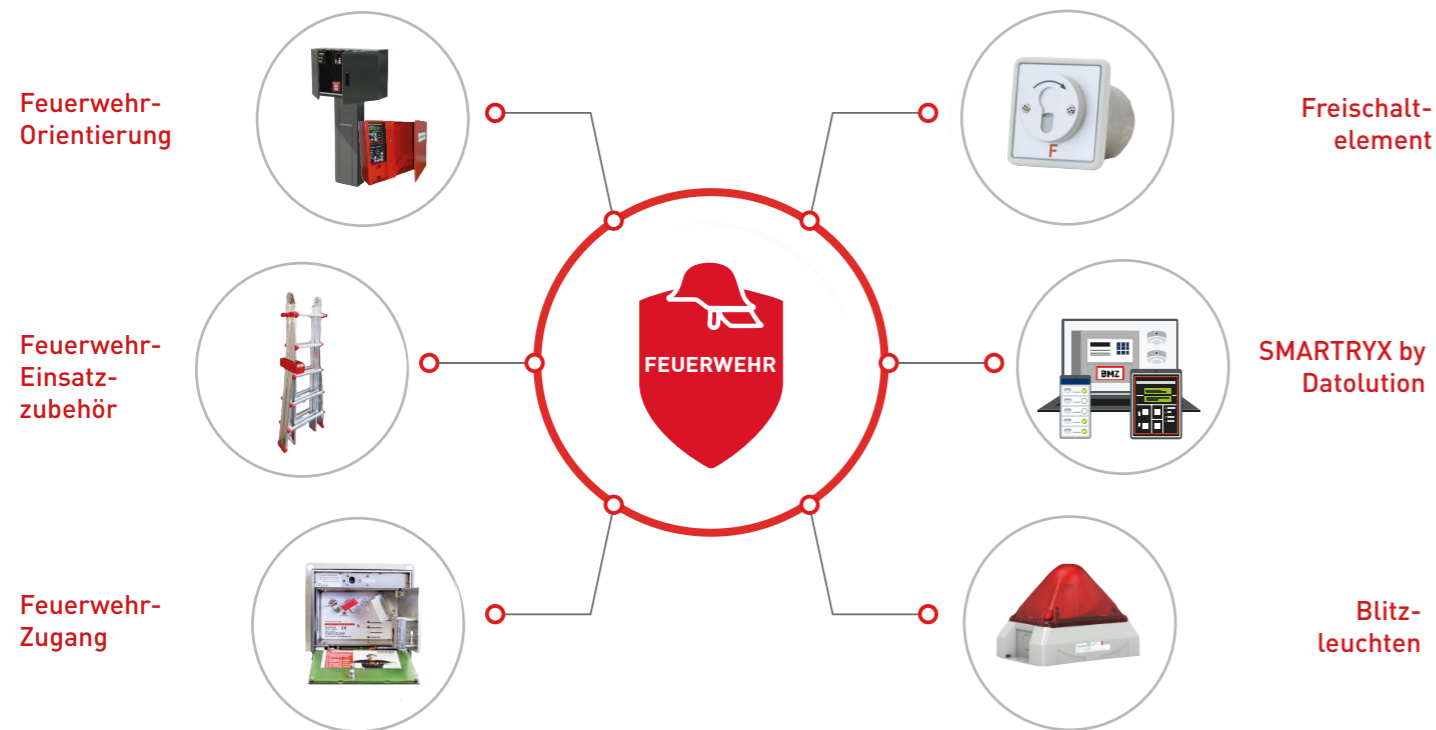

Innovative, wirtschaftliche und nachhaltige Lösungen – in bester Qualität und mit höchster Zuverlässigkeit. Das ist die Erfolgsformel der SCHRANER-Group.

Seit der ersten Unternehmensgründung 1994 ist die SCHRANER-Group stetig gewachsen und hat sich zu einer **national führenden und international tätigen Gruppe** entwickelt. Ziel ist es, unseren Kunden spezifische Lösungen und Leistungen zu liefern, die klare Vorteile und echten Nutzen bieten. Dafür nutzen wir das gesamte vernetzte Wissen der SCHRANER-Group.

In der **SCHRANER-Group können wir auf ein umfassendes, gruppenweites Netzwerk an Fachwissen und Erfahrung** zurückgreifen. Übergeordnete Themen wie Unternehmensstrategie, Personal, Finanzen und Controlling werden zentral gesteuert – immer mit dem Blick auf das große Ganze. So stellen wir sicher, dass gruppenrelevante Aspekte berücksichtigt werden und sich gleichzeitig jedes Unternehmen individuell und zielgerichtet weiterentwickeln kann.

Im Zusammenspiel sind wir am stärksten. Denn es gibt etwas, was uns verbindet: Dynamik, Technik und Leidenschaft!

Ob Sicherheitstechnik, Web-Anwendungen oder Dienstleistungen: Unsere hochspezialisierten und bestens geschulten Kollegen garantieren erstklassige Qualität bei allen Produkten und Leistungen. In allen Bereichen – von der Entwicklung über die Produktion bis hin zur Distribution – setzen wir auf modernste Technologien und Anlagen.

Dank unseres breiten Portfolios an qualifizierter Technik und maßgeschneiderten Dienstleistungen, bieten wir für jede Herausforderung die passende Lösung.

Weinstraße 45
91058 Erlangen

info@schraner-group.de

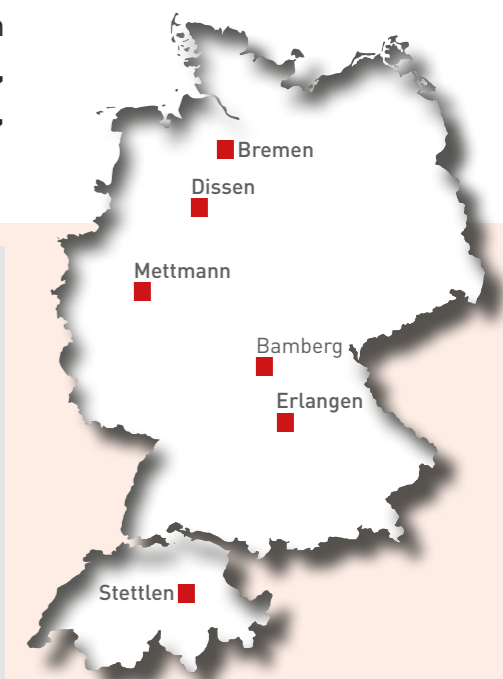

Wir halten den Feuerteufel in Schach - mit Dynamik, Technik und Leidenschaft!

Eine unserer **größten Stärken** ist unser **aktives Netzwerk** in der **Brandmeldebranche**. Denn wir sind überzeugt: Eine gut vernetzte Branche ist eine starke Branche. Deshalb setzen wir auf regelmäßige Events, bei denen nicht nur Wissen geteilt, sondern auch Kontakte geknüpft und neue

Impulse gesetzt werden. Ob Online-Seminar, Präsenzschi- lung oder Fachveranstaltung – unsere Formate bieten Raum für Austausch, Weiterbildung und Inspiration.

Besonders **stolz sind wir auf unsere Zusammenarbeit mit den BMA365 Bamberg Bas- kets**: Gemeinsam schaffen wir Events, die Technik, Team- geist und Begeisterung ver- einen. Hier geht es nicht nur um Fachinhalte, sondern auch um Menschen, Motivation und Bewegung. Obwohl die Brand- meldetechnik unser Zuhause ist, fühlen wir uns mittlerweile **auch auf und neben dem Court in unserem Element**.



Vielleicht haben Sie ja Lust bei einem unserer nächsten Events dabei zu sein:

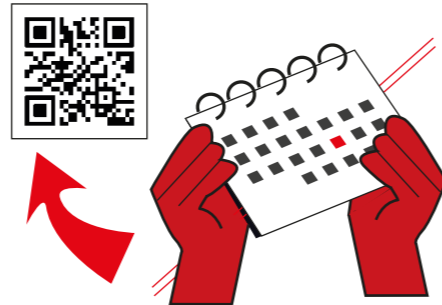

Karriere bei uns?

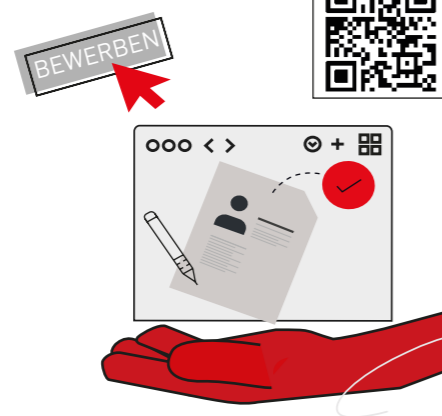

Wer bei uns einsteigt, wird Teil einer wachsenden Unterneh- mensgruppe in einer zukunfts- sicheren Branche. Wir setzen auf Menschen, die etwas be- wegen wollen – **mit spannen- den Projekten, flachen Hierar- chien, echtem Teamwork** und viel Raum für eigene Ideen.

Neugierig auf **spannende Stori- ys rund um Brandmelde- technik, Basketball und die Menschen hinter der SCHRA- NER-Group**? Dann begleiten Sie uns auf LinkedIn oder Ins- tagram und bleiben Sie immer up to date mit News, Einbli- cken und Highlights aus unse- rem Alltag!

Follow us:

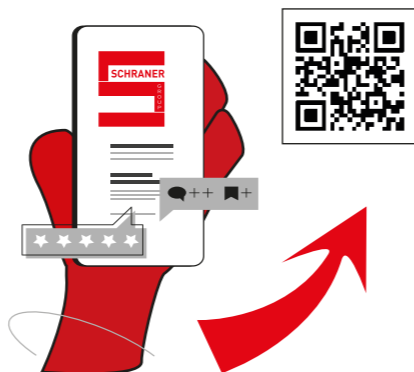

Die **Wurzeln des Basketballs in Bamberg reichen bis in die 1950er Jahre zurück**. In der Saison 1956/57 nahm der 1. FC 01 Bamberg erstmals am Spielbetrieb in der Bezirksliga teil. 1970 gelang der Aufstieg in die Basketball-Bundesliga.



Der erste große Titel ließ auf sich warten, doch 1992 feierte Bamberg den Gewinn des Deutschen Pokals. 2003 reichte es knapp zum Vizemeis- tertitel, ehe 2005 der erste Deutsche Meistertitel errun- gen wurde. Bis 2025 sammel- te der Verein insgesamt neun Deutsche Meisterschaften und sechs Pokalsiege.

Organisatorisch gesteuert wird die Mannschaft von der Bam- berger Basketball GmbH, die seit Mai 2023 zur SCHRANER- Group gehört. Als besonderes **Highlight wur- de Karsten Tadda 2025 mit 640 Bundesliga-Einsätzen zum Rekordspieler der BBL**.

Bamberg gilt als einer der tradi- tionsreichsten und erfolg- reichsten Standorte im deut- schen Basketball und wird dank seiner legendären Fans



auch als **Freak City** bezeichnet. Wenn Sie die BMA365 Bamberg Baskets einmal aus nächster Nähe erleben möchten, spre- chen Sie uns gern an.

Geschäftsstelle:
Kornstraße 20
96050 Bamberg

Spielstätte:
BROSE ARENA
Forchheimer Straße 15
96050 Bamberg

Auf nach Freak City:

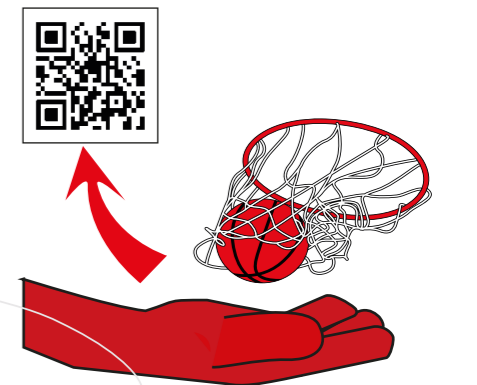

1	Allgemeine Hinweise	5
	Beschreibung von Brandmeldesystemen	5
	Übersicht ESSER Brandmeldesystem	7
	Verpackung/Versand	8
	Verwendete Symbole	9
	IP-Schutzart	10
	Abkürzungen	11
	Kompatibilität	12
2	Kompaktzentrale	13
	ES Line	14
	Compact	16
3	Brandmelderzentrale IQ8Control	19
	IQ8Control C	20
	IQ8Control M	28
	IQ8Control C/M	34
4	Brandmelderzentrale FlexES Control	43
	FlexES Control	44
	Netzteilerweiterung	55
	Modulträger	60
	FlexES Control im Einbauschränk	61
	Module	69
	Zubehör FlexES Control	71
5	Löschsteuerzentrale	73
	BC08	74
6	Fernzugriff Connected Life Safety Services (CLSS)	77
	CLSS	78
7	Anzeige-, Bedienteile und Drucker	83
	LED-Anzeigetableau	84
	System 4000	85
	Feuerwehr-Bedienfelder	85
	Feuerwehr-Bedienfelder für Österreich	88
	Feuerwehr-Bedienfelder für die Schweiz	89
	Feuerwehr-Anzeigetableau	91
	Feuerwehr-Informations- und Bediensysteme	92
	Zentralen-Parallelanzeige	93
	Gefahrenmeldetableau GMT	94
	Anzeige-/Bedientableau ABT	95
	Adapter und Module System 4000	96
	System 2000 IQ8Control	99
	Feuerwehr-Laufkartengehäuse	100
	Feuerwehrplankästen für Österreich	104
	Planfachgehäuse für die Schweiz	105
	Touch-Bedienteile	106
	Drucker	107
	Druckerpapier	108
8	Datenfernübertragung	109
	TAS-Link	110
	SMS-Boxen für Österreich	113

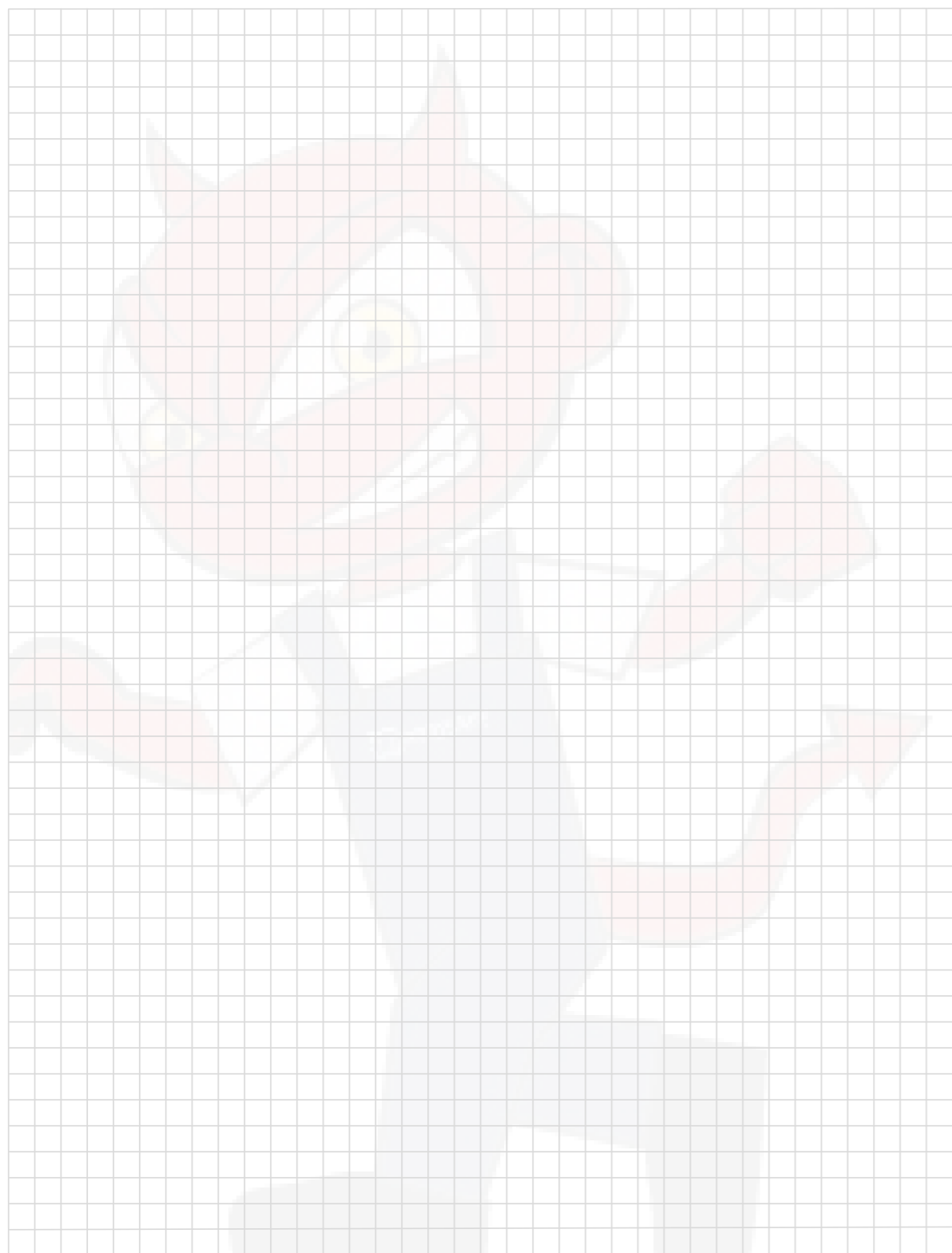

Inhaltsverzeichnis

9	Energieversorgungen	115
	Netzteile	116
	Spannungskonverter	124
	Akkumulatoren	126
	Zubehör	128
10	Schlüsseldepot	129
	Feuerwehrschlüsseldepot	130
11	Netzwerktechnik	141
	essernet®	142
	Multiprotokoll-Gateway	149
12	Managementsysteme	151
	WINMAG plus	152
13	Automatische Melder	167
	Serie ES Detect - konventionell	168
	Serie IQ8Quad - adressierbar	174
	Serie IQ8Quad ohne integrierte Signalgeber	175
	Serie IQ8Quad mit integrierten Signalgebern	182
	Serie IQ8Quad mit Selbsttest-Funktion	191
	Serie IQ8Quad für Ex-Bereiche	199
	Zubehör	207
14	Handmelder	219
	Große Bauform – Kunststoff	220
	Große Bauform – Zubehör	226
	Kleine Bauform	231
	Kleine Bauform – Zubehör	240
	Sonderausführungen	243
15	Koppler / Ein- und Ausgangsmodule	249
	esserbus®	250
16	Funk	265
	Funkkomponenten	266
17	Sondermelder	275
	Flammen- und Wärmestabmelder	276
	Lüftungkanalmelder	287
	Linienförmige Wärmemelder	292
	Linienförmige Rauchmelder	314
	Ansaugrauchmelder	329
	Li-Ion Tamer Batterieüberwachungssystem	369
18	Alarmgeber	377
	Konventionell	378
	Konventionell ENscape	386
	IQ8Alarm Plus	403
19	Feststellanlagen (FSA)	433
	Türsteuerung	435
	Auslösevorrichtung	436
	Feststellvorrichtung	437

Inhaltsverzeichnis

20	Installation & Service	455
	Installationsmaterial	456
	Prüfequipment für Melderserien 9000, IQ8Quad und ES Detect	456
	Service und Prüfgeräte	459
	Verteilereinsätze	462
	Schnittstellenkonverter	463
	Zubehör	464
	Überspannungsschutz	467
	Gehäuse	471
	Dienstleistung	476
21	Anhang	477
	Projektierungsbeispiel für den esserbus®-PLus	478
	Retouren-Prozess	479
	Melderaustauschprogramm	480
	Prüfbericht	483
	Bestellformulare	484
	Schlüssel und Schlösser	491
	Drucker und Druckerpapier	492
	Sonderlackierung	493
	Ersatzteile	494
	Melderauswahl	496
	Abgekündigte Produkte	500
	Neue Produkte	503
	Artikelnummernverzeichnis	504
	Stichwortverzeichnis	508



Mit Stolz für eine starke Marke

Als Produktmanager der Marke ESSER freue ich mich sehr, Ihnen unseren aktuellen Katalog präsentieren zu dürfen.

ESSER steht seit Jahrzehnten für Qualität, Innovation und Verlässlichkeit in der Brandmeldetechnik.

Es erfüllt mich mit Stolz, eine so traditionsreiche und zugleich zukunftsorientierte Marke vertreten zu dürfen – eine Marke, die nicht nur Maßstäbe in der Sicherheitstechnik setzt, sondern auch das Vertrauen unserer Kunden weltweit genießt.

Gemeinsam mit unserem engagierten Team arbeiten wir kontinuierlich daran, intelligente Lösungen zu entwickeln, die den höchsten Anforderungen gerecht werden und dabei stets den Kundennutzen in den Mittelpunkt stellen.

Dieser Katalog gibt Ihnen einen umfassenden Überblick über unser Portfolio und zeigt, wie ESSER by Honeywell auch Ihr Projekt sicher und effizient begleiten kann.

Warum Sie sich für ESSER by Honeywell entscheiden sollten?

ESSER ist eines der weltweit führenden Unternehmen für Brandmeldesysteme und ein Mitglied der Honeywell-Gruppe.

Seit 50 Jahren vertrauen Kunden auf unsere Kompetenz und die Qualität unserer Produkte bei der Planung und Umsetzung effizienter Sicherheitslösungen. Wir unterstützen Sie mit einem innovativen Produktportfolio im Bereich der Brandmeldetechnik, mit integrierbaren Technologien und zusätzlichen Dienstleistungen für Ihre erfolgreichen Geschäftsstrategien.

Was wir Ihnen bieten, die wichtigsten Informationen auf einen Blick:

- Neueste Technologien und lösungsorientierte Konzepte zur Brandfrüherkennung durch die Synergieeffekte der Honeywell-Gruppe
- Maßgeschneiderte Lösungen für alle Anforderungen und Anwendungen
- Komplettlösungen aus einer Hand: von der Stand-alone-Lösung bis zum großen Netzwerk
- Brandmelderzentralen für alle Anwendungsbereiche (Ringbus- und konventionelle Technik)
- Eines der umfangreichsten Meldersortimente am Markt
- Leitungstrenner in Ringbusgeräten zur Vermeidung von Ausfallzeiten durch Kurzschlussfehler
- Extrem leistungsfähige, schleifengespeiste Alarmgeber (optisch und / oder akustisch)
- Kompetente Beratung bei der Umsetzung von Sicherheitskonzepten im Bereich der Brandfrüherkennung

Vorhersehbare Sicherheit: Mit uns sind Sie gut beraten.

Als starker Partner und zentrale Schnittstelle für unsere Kunden realisieren wir mit Kompetenz und Erfahrung weltweit. Komplett Lösungen aus einer Hand - von der Einzellösung bis zum großen Netzwerk. Dabei spielt es keine Rolle, ob Sie Ihre Brandmeldeanlage erweitern oder erneuern wollen: Wir erstellen gemeinsam mit Ihnen ein Konzept, das exakt auf die Bedürfnisse Ihrer Branche und Ihres Gebäudes zugeschnitten ist.

Dabei steht für uns immer der Kundennutzen im Vordergrund: Wir optimieren Ihre Kosten und finden den passenden Partner für Ihr Projekt: Umsetzung über unser weltweites Netzwerk von zertifizierten Fachrichtern.

Sprechen Sie uns an!



Was ist ein konventionelles Brandmeldesystem?

Ein modernes, konventionelles Brandmeldesystem hat oft 2, 4 oder 8 Meldergruppen (als Sticheleitungen ausgelegt). Eine Meldergruppe kann bis zu 30 konventionelle Detektoren haben. Diese Art von Brandmelderzentrale zeigt an, welche Meldergruppe einen Brand detektiert hat. Da es sich hierbei um eine ganze Meldergruppe mit vielen Detektoren handelt, weiß man jedoch nicht genau, in welchem Bereich der Brand ausgebrochen ist.

Konventionelle Systeme (z.B. unsere ES Line) eignen sich nur für kleinere Installationen, bei denen keine genaue Ortsangabe im Alarmfall erforderlich ist.

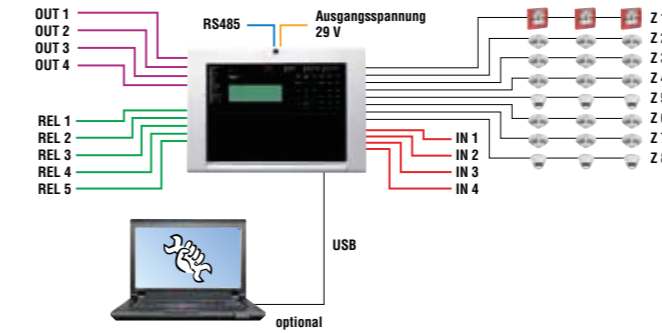

Anschaltungsbeispiel

Was ist ein adressierbares Brandmeldesystem?

In einem adressierbaren Brandmeldesystem sind die Meldergruppen in einem Ring mit Hin- und Rückleitung verbunden, wobei vorzugsweise alle 127 Einheiten (automatische Melder, Nichtautomatische Melder, Koppler/Ein- und Ausgangsmodul), über integrierte Leitungstrenner (Isolatoren) zur Kurzschlussüberwachung der Ringleitung verfügen. Dies macht das System robust gegen Fehler im Ringleitungskabel, da die Zentrale sowohl mit den Ringleitungskomponenten auf der Hin- als auch auf der Rückseite des Kabels kommunizieren kann. Bei Kabelfehlern schalten die Leitungstrenner die fehlerhaften Teile der Ringleitung ab, während die Kommunikation mit den übrigen Ringleitungskomponenten aufrechterhalten wird.

In einem adressierbaren Brandmeldesystem (z.B. unsere Compact, FlexES Control oder IQ8Control) hat jeder Melder seine eigene Adresse mit zugehöriger Ortsangabe in Klartext (Kundentext). Im Falle eines Alarms wird an der Zentrale eine Meldung angezeigt, die sowohl den Ereignistyp als auch die Ortsangabe mit Adresse und Kundentext angibt. Dies gewährleistet eine schnelle und einfache Orientierung. Alle Einheiten auf der Ringbusleitung, wie automatische Melder, manuelle Melder, Alarmgeräte und Koppler, haben ihre eigene Adresse. Dies bietet auch große Möglichkeiten zur Segmentierung in Bezug auf die Alarmierung. Welche Bereiche alarmiert werden sollen, basiert auf dem Bereich (Meldergruppe), aus dem der Brand gemeldet wird.

Unsere adressierbaren Lösungen verfügen über fortschrittliche und intelligente Detektoren, die die Umgebung überwachen und sich an diese anpassen, während sie in der Lage sind, zwischen Dampf, Staub usw. zu unterscheiden. Die automatischen Melder lesen die Sensoren analog aus, sodass es möglich ist, eine Vorwarnung zu geben, bevor der Brandalarm aktiviert wird. Dies stellt sicher, dass unerwünschte Alarme vermieden werden.

Die Melder können mit integrierten Signalgebern geliefert werden; eine Einheit, die ein intelligenter Brandmelder mit kombinierbarer akustischer bzw. optischer Alarmierung und Sprachnachricht ist.

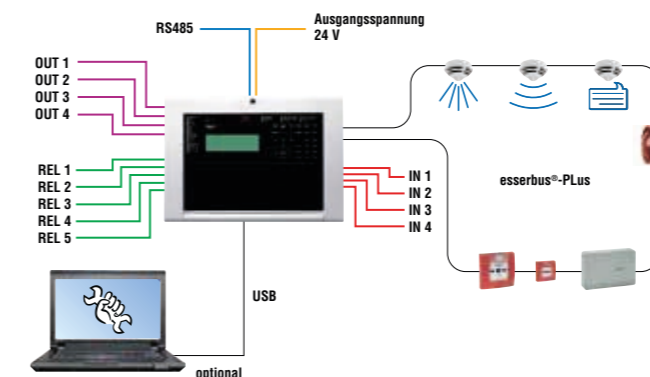

Anschaltungsbeispiel

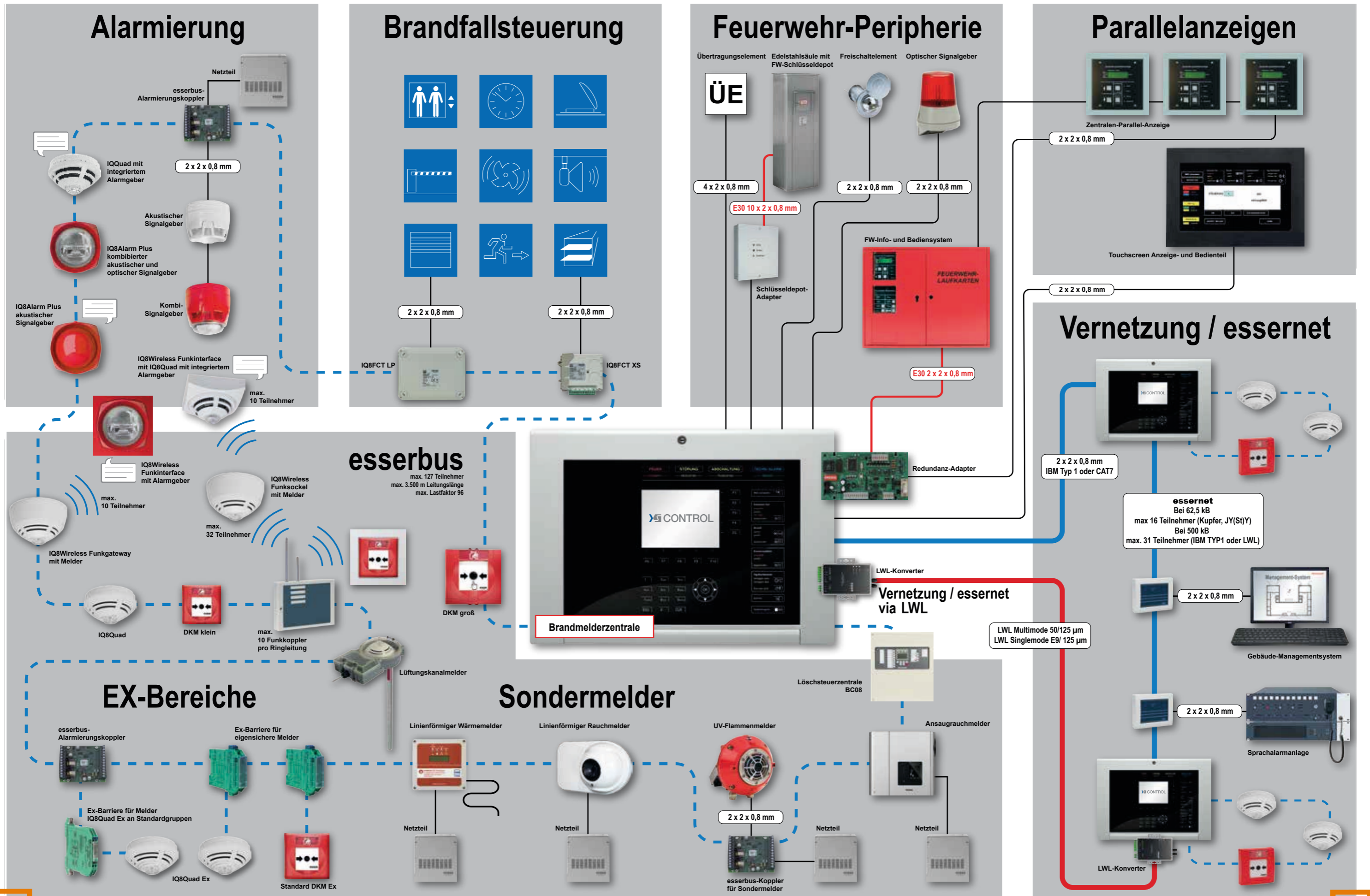

1
2
3
4
5
6
7
8
9
10
11
12
13
14
15
16
17
18
19
20
21

Verpackung / Versand

Die Verpackungs- und Versandkosten werden nach dem Warenwert berechnet. Je größer der Warenwert pro Bestellung, um so günstiger werden die Verpackungs- und Versandkosten.

Tarife für Normalversand:

0,00 € bis 1.000,00 € 3 % Versandkosten
 1.001,00 € bis 2.500,00 € 1,50 % Versandkosten
 2.501,00 € bis 5.000,00 € 0,50 % Versandkosten
 5.001,00 € und mehr frei Haus

Teillieferungen werden nach dem Faktor für den Warenwert der gesamten Bestellung berechnet.

Wichtige Informationen zum Versand

- Grundsätzlich erfolgt die Versendung der Ware auf die für uns kostengünstigste Versandart.
 - Spezielle Express-Versandarten (wie z. B. UPS-Express) erfolgen nur auf speziellen Wunsch des Kunden.
- Diese speziellen Versandkosten, zum günstigen Haustarif, hat der Besteller (Empfänger) selbst zu tragen.

Hinweis zu den Verpackungseinheiten (VPE)

Bei allen nicht gekennzeichneten Artikeln gilt eine Verpackungseinheit von 1 Stück.
 Wenn die Verpackungseinheit größer als 1 Stück ist, dann gilt:

1. Der Artikel wird nur in Verpackungseinheiten verkauft.
2. Die zu bestellende Menge bezieht sich immer auf die Anzahl der Verpackungseinheiten, nicht auf die Anzahl der einzelnen Artikel.
3. Die aktuellen Preise finden Sie in unserer aktuellen Preislite, diese wird immer rechtzeitig an unsere Kunden verschickt.
 Die Preise beziehen sich immer auf die Verpackungseinheit, nicht auf den einzelnen Artikel.

Beispiel Ersatzglasscheiben:

VPE = 10 Stück, Listenpreis = 21,10 € (Beispielpreis).

Eine Bestellung von z.B. Anzahl 3 bedeutet die Bestellung von 3 Verpackungseinheiten.

Das entspricht einer bestellten Stückzahl von 30 Ersatzglasscheiben,
 deren Listenpreis beträgt somit 3 x 21,10 € = 63,30 €.

Mindestbestellmenge und manuelle Bestellbeschränkung

Je nach Region des Käufers und den zu erwerbenden Produkten ist Honeywell berechtigt, einen Mindestbestellwert und Bearbeitungsgebühren für Bestellungen unter diesem Schwellenwert zu erheben. Honeywell ist auch berechtigt, Bearbeitungsgebühren für Bestellungen zu erheben, die manuell und nicht über die E-Commerce-Website aufgegeben werden.

Es gelten unsere Allgemeinen Geschäftsbedingungen, zu finden unter:

<https://www.esser-systems.com/de/impressum/>

Verwendete Symbole



= Lieferumfang des Artikels, Aufzählung mitgelieferter, nicht abgebildeter Bauteile



= Lieferzeit des Artikels, falls diese von der Regellieferzeit (1 bis 7 Tage) abweicht



= Information, wichtige Hinweise z. B. Sonderversionen, Abhängigkeiten etc.



= Verpackungseinheit

IP-Schutzart

Die Schutzart gibt die Eignung von elektrischen Betriebsmitteln (zum Beispiel Geräte, Leuchten und Installationsmaterial) für verschiedene Umgebungsbedingungen an, zusätzlich den Schutz von Menschen gegen potentielle Gefährdung bei deren Benutzung.

Grundlagen

Bei vielen Anwendungen müssen elektrische und elektronische Geräte unter erschwerten Umweltbedingungen über viele Jahre sicher arbeiten. Außer dem zulässigen Temperaturbereich stellt die chemische Belastung, hierunter wird die Beständigkeit gegen aggressive Medien in der Industrie wie Dämpfe, Säuren, Laugen, Öl oder Kraftstoffe verstanden, eine Einsatzbeschränkung dar. Zudem muss das Eindringen von Nässe und Fremdkörpern, wie z. B. Staub, für eine zuverlässige Funktion verhindert werden.

Bezüglich ihrer Eignung für verschiedene Umgebungsbedingungen werden die Systeme in entsprechende Schutzarten, sogenannte IP-Codes eingeteilt. Die Abkürzung IP steht laut DIN für International Protection, wird aber im Englischen Sprachraum als Ingress Protection (dt.: Eindringenschutz) verwendet. Diese sind in der DIN EN 60529 mit dem Titel Schutzarten durch Gehäuse (IP-Code) festgehalten.

Nomenklatur

Den in der Schutzartbezeichnung immer vorhandenen Buchstaben IP wird eine zweistellige Zahl angehängt. Diese zeigt an, welchen Schutzzumfang ein Gehäuse bezüglich Berührung bzw. Fremdkörper (erste Ziffer) und Feuchtigkeit (zweite Ziffer) bietet.

Die mit der IP klassifizierte Schutzart ist von der Schutzklasse zu unterscheiden. Beide betreffen jedoch den Schutz gegen Berühren gefährlicher elektrischer Spannungen, die IP klassifiziert zusätzlich den Schutz der Geräte vor Schmutz und Feuchtigkeit.

Anordnung des IP-Code

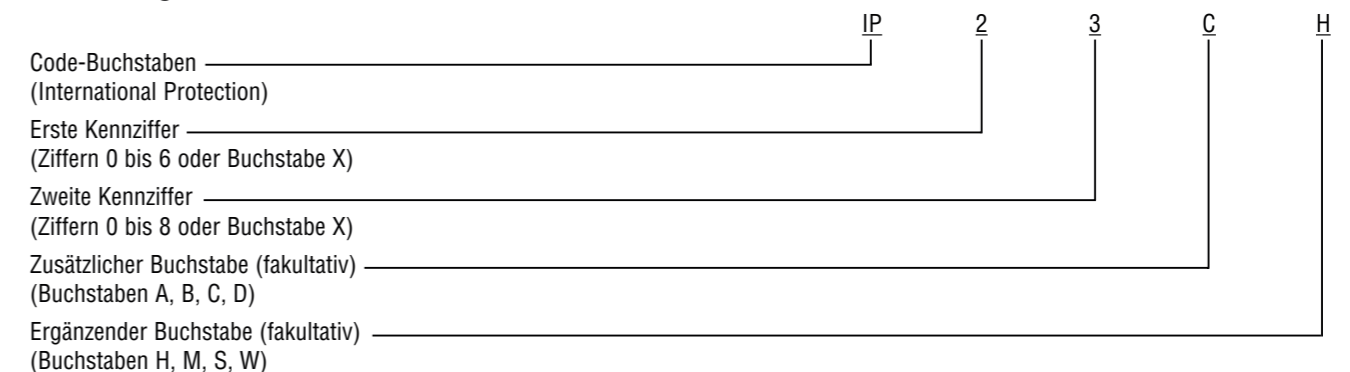

Wo eine Kennziffer nicht angegeben werden muss, ist sie durch den Buchstaben „X“ zu ersetzen („XX“, falls beide Ziffern weggelassen sind).

Zusätzliche Buchstaben und/oder ergänzende Buchstaben dürfen ersatzlos weggelassen werden.

Wenn mehr als ein ergänzender Buchstabe verwendet wird, ist die alphabetische Reihenfolge anzuwenden.

Hat ein Gehäuse unterschiedliche Schutzarten für unterschiedlich vorgesehene Montageanordnungen, so müssen die betreffenden Schutzarten vom Hersteller in den Anleitungen, die den jeweiligen Montageanordnungen zugeordnet sind, angegeben werden.

Einzelheiten für die Aufschriften auf einem Gehäuse sind in Abschnitt 10 angegeben.

Bestandteile des IP-Code und ihre Bedeutungen

Eine kurze Beschreibung der IP-Code-Bestandteile ist in der folgenden Tabelle gegeben. Vollständige Einzelheiten sind in den in der letzten Spalte aufgeführten Abschnitten festgelegt.

Bestandteil	Ziffern oder Buchstaben	Bedeutung für den Schutz des Betriebsmittels:	Bedeutung für den Schutz von Personen:
Code-Buchstaben	IP	–	–
Erste Kennziffer	0	Gegen Eindringen von festen Fremdkörpern (nicht geschützt)	Gegen Zugang zu gefährlichen Teilen mit (nicht geschützt)
	1	≥ 50,0 mm Durchmesser	Handrücken
	2	≥ 12,5 mm Durchmesser	Finger
	3	≥ 2,5 mm Durchmesser	Werkzeug
	4	≥ 1,0 mm Durchmesser	Draht
	5	staubgeschützt	Draht
	6	staubdicht	Draht
Zweite Kennziffer	0	Gegen Eindringen von Wasser mit schädlichen Wirkungen (nicht geschützt)	
	1	senkrecht Tropfen	
	2	Tropfen (15° Neigung)	
	3	Sprühwasser	–
	4	Spritzwasser	
	5	Strahlwasser	
	6	starkes Strahlwasser	
	7	zeitweiliges Untertauchen	
8	dauerndes Untertauchen		
Zusätzlicher Buchstabe (fakultativ)	A		Gegen Zugang zu gefährlichen Teilen mit Handrücken
	B	–	Finger
	C		Werkzeug
	D		Draht
Ergänzender Buchstabe (fakultativ)	H	Ergänzende Information speziell für Hochspannungsgeräte	
	M	Bewegung während Wasserprüfung	–
	S	Stillstand während Wasserprüfung	
	W	Wetterbedingungen	

Wenn eine der beiden Ziffern nicht angegeben werden muss, wird sie durch den Buchstaben X ersetzt (zum Beispiel "IPX1"). Bei Bedarf können an die Zahlenkombination noch Buchstaben zur genaueren Beschreibung der Schutzart angehängt werden. So wird der Buchstabe K für die Kennzeichnung der Ausrüstung von Straßenfahrzeugen bei einzelnen Kennziffern verwendet.

Weitere Informationen zu den IP-Schutzarten finden sich in der DIN EN 60529 und in der IEC Publication 529. Bis Oktober 1992 waren die Schutzarten in der DIN 40050 festgelegt.

Typische Schutzarten

In Industrieanlagen wird typischerweise IP 54 verbaut, in Schaltschränken IP 20. Im Kfz-Bereich ist je nach Einbauort IP 65 sinnvoll. Bei offen zugänglichen Einbauorten an Fahrzeugen, insbesondere an Baumaschinen, im Katastrophenschutz und für Wehrtechnik wird IP67 und IP6K9K verwendet.

Oft (z. B. bei Bedienelementen im öffentlichen Nahverkehr oder an Fahrstühlen) muss auch Vandalismus berücksichtigt werden, dann ist IP5X angebracht, auch wenn die Betätigungsstromkreise mit Kleinspannung arbeiten und keine erhöhte Verschmutzungsgefahr besteht.

Ein vollständiger Berührungsschutz ist ab IP 5X gegeben, da ab diesem Schutzgrad ein unbeabsichtigtes Eindringen verhindert wird.

Abkürzungen

Durch die angestrebte Kompaktheit dieser Liste wurde bei den Artikelbezeichnungen teilweise mit Abkürzungen gearbeitet. Zu Ihrer Orientierung hier eine Aufstellung der häufigsten Abkürzungen (Legende).

abschl. = abschliessbar	LCD = Liquid-Cristal-Display (Anzeige)
AM = Auslaufmodell	LED = Light Emitting Device
aP = Aufputz	LKM = Lüftungskanalmelder
AÜE = Alarmübertragungseinrichtung	LMST = Löschmittel-Ansteuereinrichtung
ARM = Ansaugrauchmelder	LWL = Lichtwellenleiter
BMA = Brandmeldeanlage	MCP = Manual Call Point / Hand(feuer)melder
BMC = Brandmelde-Computer	MF = Multifunktional
BMT = Brandmeldetechnik	MG = Meldergruppen
BMZ = Brandmelderzentrale	MPA = Melderparallelanzeige
	MPG = Multiprotokoll-Gateway
DFÜ = Datenfernübertragung	
DIBt = Deutsches Institut für Bautechnik	PAM = Prozessanalogmelder
	PDM = Prozessdiagnosemelder
EB = esserbus®	PIN = Persönliche-Identifizierungs-Nummer
EDP = ESSER Datenprotokoll	
EOL = End-of-Line Module	RAS = Rauchalarmschalter
ESK = Einschaltkontrolle	RWT = Rettungswegtechnik
FAT = Feuerwehranzeigetableau	SDA = Schlüsseldepotadapter
FBF = Feuerwehrrbedienfeld	SFR = Schließfolgeregler
FSA = Feststellanlage	
FSD = Feuerweherschlüsseldepot	TAL = Technischer Alarm
FSE = Freischaltelement	TM = Technische Maßnahme
	TWG = Telefonwählgerät
GEA = Gruppeneinzelanzeige	
GLR = Gebäudeleitreechner	uP = Unterputz
	ÜSS = Überspannungs-Schutz
HE = Höheneinheit/en	
HF = Hochfrequenz	

VdS-Systemanerkennungsnummern

S 294050 – System 8000, der Gegenstand dieser Anerkennung umfasst folgende

Brandmelderzentralen: IQ8Control C/M

S 209207 – System FlexES Control, der Gegenstand dieser Anerkennung umfasst folgende

Brandmelderzentrale: FlexES Control

Die kompletten Zertifikate können Sie im Kundenbereich unseres Internetauftritts herunterladen.

Auf unserer Webseite erhalten Sie einen Überblick über die Kompatibilität unserer Zentralen und Peripheriegeräte. Dieses wichtige Hilfsmittel ist über diese URL (bitte im geschützten Internetbereich einloggen.) abrufbar:

<https://www.esser-systems.com/de/service/downloads/downloads/planungs-und-projektierungshilfe/>

The image shows a complex compatibility matrix table. It features multiple columns with headers in various colors (blue, orange, green, red) and rows of data. The table is organized into sections, likely representing different device categories or system configurations. The data cells contain alphanumeric codes and symbols, indicating compatibility or specific technical parameters.



Kompaktzentrale

ES Line Compact



Leistungsmerkmale

- 8 Meldergruppen mit bis zu 30 konventionellen Meldern pro Meldergruppe
- Grosses LCD-Display mit 8 Zeilen x 40 Zeichen
- Meldergruppeneinzelanzeige integriert
- Optimierte Inbetriebnahme, Wartung und Bedienung
- Einfache Konfiguration und Programmierung über Bedieneinheit - ohne Service-PC
- 4 Relais, frei programmierbar, nicht überwacht, potentialfrei, 30 V DC/2 A oder 60 V DC/1 A
- 2 Ausgänge zum Anschluss akustischer bzw. optischer Signalgeber gem. EN 54-13 (je 29 V DC/max. 500 mA)
- 1 Schnittstelle zu einer Alarmübertragungseinrichtung (AÜE) für Brandmeldungen (12 V DC/max. 200 mA)
- 1 Schnittstelle zu einer Übertragungseinrichtung (ÜE) für Störungsmeldungen (12 V DC/max. 200 mA)
- 1 Standard-Schnittstelle Löschen für Brandfallsteuerung Typ C gem. DIN EN 54-2
- RS485-Schnittstelle zum Anschluss von Feuerwehrbedienfeld und Feuerwehranzeigetableau
- 1 Ausgang UBext 29 V/0,5 A zur Spannungsversorgung externer Teilnehmer
- 72 h Notstromüberbrückung (abhängig vom Ausbau)
- Funktion "Verzögerung der Weiterleitung" (gem. DIN VDE 0833-2 zur Vermeidung von Falschalarmen, Verzögern / Erkunden)
- Funktion "Zwei-Meldungs-Abhängigkeit" (gem. DIN VDE 0833-2 zur Vermeidung von Falschalarmen), alternativ programmierbar als Alarmzwischenspeicherung oder Zweigruppen-abhängigkeit zwischen den Meldergruppen
- Alarmzähler für bis zu 10.000 Auslösungen
- Ereignisspeicher bis zu 10.000 Ereignisse

VdS-Anerkennung: G 212165

Die ES Line ist eine kompakte, leistungsfähige, professionelle Brandmelderzentrale zur Überwachung von kleinen Objekten. Sie unterstützt bis zu 8 konventionelle Meldergruppen und verfügt über eine integrierte Meldergruppeneinzelanzeige. Über die Bedieneinheit lässt sie sich leicht programmieren und bedienen. Das durchdachte Konfigurationskonzept ist selbsterklärend und ermöglicht eine schnelle Inbetriebnahme ohne Programmierung mit dem PC. Dadurch bietet die ES Line hohe Flexibilität in der Zuordnung der zahlreichen Ein-/Ausgänge und Steuerfunktionen. Die ES Line ist gemäß den Normen DIN EN 54-2,-4, und den VdS-Richtlinien zugelassen. Über die integrierte RS485-Schnittstelle ist die Anschaltung der Feuerwehrperipherie (FBF, FAT) möglich. Ideal geeignet für Objekte wie Kindergärten, Kanzleien, Dienstleistungsbetriebe, Gastronomie, Handwerksbetriebe, Arztpraxen, Apotheken oder Einzelhandel. Zur normenkonformen Überwachung der Meldergruppeneingänge wird das Abschlusselement EOL-I (Art.-Nr. 808626, optional) eingesetzt und bei angeschalteten Alarmgebern das EOL-O (Art.-Nr. 808624, optional).

Achtung: Die ES Line Zentrale ist in Österreich nicht zugelassen.

Zentrale komplett mit Systemsoftware, inklusive Montagematerial, Installations-, Inbetriebnahme- und Bedienungsanleitung, Betriebsbuch für Brandmeldeanlage, jedoch ohne Akkumulatoren.

Zubehör

- | | |
|-------------|---|
| 784720 | FW-Info- & Bediensystem, Format A4, rot, sep. Schließung |
| 784721 | FW-Info- & Bediensystem, Format A3, rot, sep. Schließung |
| 784713 | Feuerwehrbedienfeld FBF 4000 |
| 784714 | Feuerwehrbedienfeld FBF 4000uC |
| 784715 | Feuerwehranzeigetableau FAT 4000 |
| 785078 | Schlüsseldepotadapter SDA 3000 |
| FX808460 | Touchscreen Anzeige- und Bedienteil (aP) für FlexES Control |
| FX808461.10 | Touchscreen Anzeige- und Bedienteil (uP) für FlexES Control |
| 018011 | Akkumulator 12 V DC 12 Ah |
| 744444 | Tragschienen für Wandmontage |

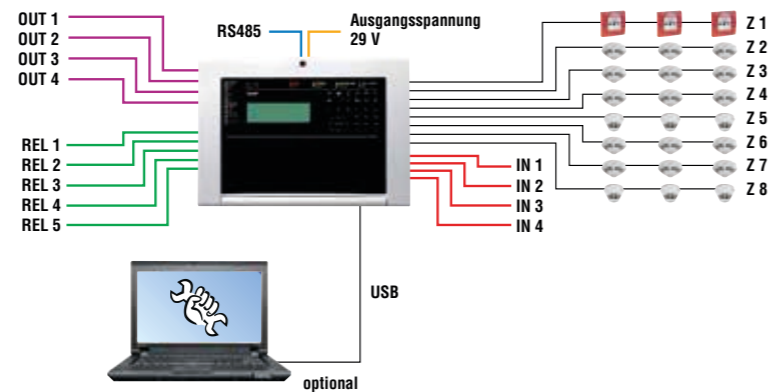

Anschaltungsbeispiel

809041.01

Brandmelderzentrale ES Line, 8 Gruppen, deutsch

Brandmelderzentrale ES Line mit deutscher Frontfolie.

Technische Daten	
Nennspannung	230 V AC
Nennfrequenz	50 Hz ... 60 Hz
Nennstrom	0,84 A
Ausgangsspannung	29 V DC
Ruhestrom	ca. 100 mA
Akkukapazität	max. 2 x 12 Ah
Umgebungstemperatur	-5 °C ... 45 °C
Lagertemperatur	-5 °C ... 50 °C
Rel. Luftfeuchte	< 95 %
Schutzart	IP 30
Gehäuse	ABS, 10 % glasfaserverstärkt, V-0
Farbe	grau, ähnlich Pantone 538
Gewicht	ca. 5 kg (ohne Akku)
Abmessungen	B: 450 mm H: 320 mm T: 185 mm
Leistungserklärung	DoP-21233141217

809041.02

Brandmelderzentrale ES Line, 8 Gruppen, englisch

Brandmelderzentrale ES Line mit englischer Frontfolie.

Technische Daten	
Nennspannung	230 V AC
Nennfrequenz	50 Hz ... 60 Hz
Nennstrom	0,84 A
Ausgangsspannung	29 V DC
Ruhestrom	ca. 100 mA
Akkukapazität	max. 2 x 12 Ah
Umgebungstemperatur	-5 °C ... 45 °C
Lagertemperatur	-5 °C ... 50 °C
Rel. Luftfeuchte	< 95 %
Schutzart	IP 30
Gehäuse	ABS, 10 % glasfaserverstärkt, V-0
Farbe	grau, ähnlich Pantone 538
Gewicht	ca. 5 kg (ohne Akku)
Abmessungen	B: 450 mm H: 320 mm T: 185 mm
Leistungserklärung	DoP-21233141217



Leistungsmerkmale

- esserbus®-PLus integriert
- Kurzschluss- und unterbrechungstoleranter Ringleitungsbetrieb mit Stickleitungsabgängen
- Betrieb von busversorgten, synchron gesteuerten Alarmgebern (optisch / akustisch / Sprache) in verschiedenen Alarmierungsbereichen via esserbus®-PLus
- Länge der Ringleitung (esserbus®) bis zu 3,5 km
- Bis zu 127 esserbus®-Teilnehmer (Brandmelder bzw. Handmelder) /Meldergruppen
- Bis zu 32 esserbus®-Koppler
- Bis zu 30 IQ8Quad Melder mit integrierten Signalgebern
- Bis zu 20 IQ8Alarm-Signalgeber
- Betrieb von ATEX Meldern für explosionsgefährdete Bereiche
- Optimierte Inbetriebnahme, Wartung und Bedienung
- Einfache Konfiguration und Programmierung der BMZ Funktionen über Display ohne Service-PC
- 4 Relais, frei programmierbar, nicht überwacht, potentialfrei, max. 30 V DC/2 A oder 60 V DC/1 A
- 2 Ausgänge zum Anschluss akustischer bzw. optischer Signalgeber gem. EN 54-13 (je 29 V DC/max. 500 mA) bzw. EN 54-23
- 1 Schnittstelle zu einer Alarmübertragungseinrichtung (AÜE) für Brandmeldungen (12 V DC/max. 200 mA)
- 1 Schnittstelle zu einer Übertragungseinrichtung (ÜE) für Störungsmeldungen (12 V DC/max. 200 mA)
- 1 Standard-Schnittstelle Löschen für Brandfallsteuerung Typ C gem. DIN EN 54-2
- Schnittstelle RS485 zum Anschluss von Feuerwehrbedienfeld und Feuerwehranzeigetableau
- 1 Ausgang UBext 29 V/0,5 A zur Spannungsversorgung externer Teilnehmer
- 72 h Notstromüberbrückung (abhängig vom Ausbau)
- Meldergruppeneinzelanzeige integriert
- Funktion "Verzögerung der Weiterleitung" (gem. DIN VDE 0833-2 zur Vermeidung von Falschalarmen, Verzögern / Erkunden)
- Funktion "Zwei-Meldungs-Abhängigkeit" (gem. DIN VDE 0833-2 zur Vermeidung von Falschalarmen), alternativ programmierbar als Alarmzischenspeicherung, Mehrgruppenabhängigkeit oder Mehrmelderabhängigkeit
- Alarmzähler für bis zu 10.000 Auslösungen
- Ereignisspeicher für 10.000 Ereignisse

VdS-Anerkennung: G 214072

Die Compact ist eine leistungsfähige, professionelle 1-Ring Brandmelderzentrale zur Überwachung von kleinen bis mittleren Objekten mit erhöhten Anforderungen an die Ausfallsicherheit – Redundanz durch Ringverdrahtung. Sie ermöglicht gleichzeitige Detektion, Steuerung und Alarmierung sowohl auf dem Ringbus inklusive Stiche als auch mit den in der Zentrale integrierten Ein- und Ausgängen z.B. Feuerwehrschnittstellen, Schnittstelle für Brandfallsteuerung, Ausgänge für konventionelle Signalgeber und weitere Relais für individuelle Steuerungen.

Die Compact verfügt über einen kurzschluss- und unterbrechungstoleranten esserbus®-PLus Ringbus, auf dem bis zu 127 intelligente und einzeldressierbare Busteilnehmer unterstützt werden.

Inbetriebnahme und Konfiguration von kundenspezifischen Systemdaten erfolgt mit der bewährten Programmiersoftware tools 8000.

Über die integrierte Schnittstelle RS485 lässt sich die Feuerwehrperipherie (FBF, FAT) oder abgesetztes Bedienteil betreiben.

Ideal geeignet für Objekte wie Schulen, Kindergärten, Altenheime, Arztpraxen, Baumärkte, kleine Hotels, Ladengeschäfte, kleinere Gewerbebetriebe und Produktionsstätten oder Einzelhandel.

Die Compact wird mit der Programmiersoftware tools 8000 (Art.-Nr. 789861) direkt via USB programmiert.

Der integrierte Ringbus unterstützt esserbus® / esserbus®-PLus Teilnehmer, jedoch ohne Funktechnik IQ8Wireless.

An der RS485-Schnittstelle wird die Feuerwehrperipherie (FBF, FAT) 784720, 784721, 784715 oder das abgesetzte Bedienteil FX808460 bzw. FX808461.10 betreiben.

Achtung: Die Compact Zentrale ist in Österreich nicht zugelassen.

Bitte beachten Sie, die Melder-Serie IQ8Quad für Ex-Bereiche ist für die Verwendung mit dieser Zentrale nicht zertifiziert.

Zentrale komplett mit Systemsoftware, inklusive Montagematerial, Installations-, Inbetriebnahme- und Bedienungsanleitung, Betriebsbuch für BMA, jedoch ohne Akkumulatoren.

Zubehör

- 784720 FW-Info- & Bediensystem, Format A4, rot, sep. Schließung
- 784721 FW-Info- & Bediensystem, Format A3, rot, sep. Schließung
- 784713 Feuerwehrbedienfeld FBF 4000
- 784714 Feuerwehrbedienfeld FBF 4000uC
- 784715 Feuerwehranzeigetableau FAT 4000
- 785078 Schlüsseldepotadapter SDA 3000
- FX808460 Touchscreen Anzeige- und Bedienteil (aP)
- FX808461.10 Touchscreen Anzeige- und Bedienteil (uP)
- 018011 Akkumulator 12V DC 12 Ah
- 744444 Tragschienen für Wandmontage

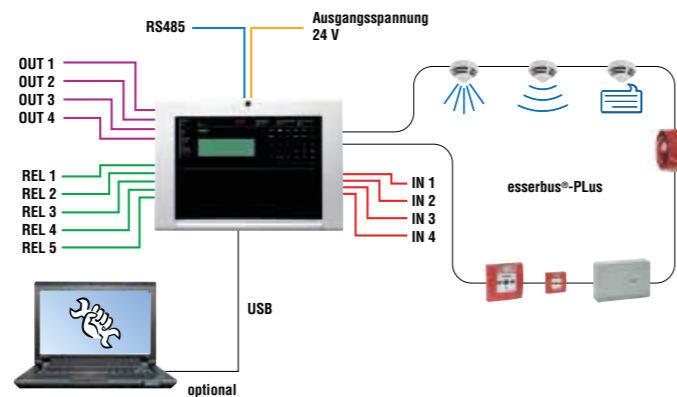

Anschaltungsbeispiel

809051.01

Brandmelderzentrale Compact, 1 Ring, deutsch

Brandmelderzentrale Compact mit deutscher Frontfolie.

Technische Daten	
Nennspannung	230 V AC
Nennfrequenz	50 Hz ... 60 Hz
Nennstrom	0,84 A
Ausgangsspannung	29 V DC
Ruhestrom	ca. 100 mA
Akkukapazität	max. 2 x 12 V/12 Ah
Umgebungstemperatur	-5 °C ... 45 °C
Lagertemperatur	-5 °C ... 50 °C
Rel. Luftfeuchte	< 95 %
Schutzart	IP 30
Gehäuse	ABS, 10 % glasfaserverstärkt, V-0
Farbe	grau, ähnlich Pantone 538
Gewicht	ca. 5 kg (ohne Akku)
Abmessungen	B: 450 mm H: 320 mm T: 185 mm
Leistungserklärung	DoP-21390140811

809051.02

Brandmelderzentrale Compact, 1 Ring, english

Brandmelderzentrale Compact mit englischer Frontfolie.

Technische Daten	
Nennspannung	230 V AC
Nennfrequenz	50 Hz ... 60 Hz
Nennstrom	0,84 A
Ausgangsspannung	29 V DC
Ruhestrom	ca. 100 mA
Akkukapazität	max. 2 x 12 V/12 Ah
Umgebungstemperatur	-5 °C ... 45 °C
Lagertemperatur	-5 °C ... 50 °C
Rel. Luftfeuchte	< 95 %
Schutzart	IP 30
Gehäuse	ABS, 10 % glasfaserverstärkt, V-0
Farbe	grau, ähnlich Pantone 538
Gewicht	ca. 5 kg (ohne Akku)
Abmessungen	B: 450 mm H: 320 mm T: 185 mm
Leistungserklärung	DoP-21390140811

Der kosten- und zeitintensive
Betrieb einer Brandmeldeanlage
bereitet Ihnen Kopfschmerzen?

Mit
BMA365

Erhöhen Sie Ihre
Liquidität & Sie haben
mehr Zeit für Ihr
Kerngeschäft!



FULL-SERVICE FÜR DEN TECHNISCHEN BRANDSCHUTZ
www.bma365.de | www.wirkaufendeinebma.de

Hier zu unseren
Feuerwehrspielta-
gen anmelden:



WILLKOMMEN BEI DEN
BMA365 BAMBERG BASKETS!

BMA365



Brandmelderzentrale
IQ8Control

IQ8Control C
IQ8Control M
IQ8Control C/M

Leistungsmerkmale

- Max. zwei Mikromodule
- Max. zwei Ringmodule esserbus®
- Kurzschluss- und unterbrechungstoleranter Ringleitungsbetrieb mit Stichleitungsabgängen
- Ringbus-Installation über Fernmeldekabel I-Y(ST)Y 0,8 mm bis zu einer max. Länge von 3,5 km
- Bis zu 127 esserbus®-Teilnehmer (Brandmelder bzw. Handmelder)/Meldergruppen pro Ringbus
- Bis zu 32 esserbus®-Koppler pro Ringbus/Betrieb von Funkkomponenten
- Betriebsarten TM und PM nach DIN VDE 0833-2 zur Vermeidung von Falschalarmen
- Feuerwehrbedienfeld- und AÜE-Interface auf dem Peripheriemodul integriert
- Drei Sammelrelais, frei programmierbar, überwacht, potentialfrei bis 24 V DC (auf dem Peripheriemodul)
- TTY oder RS485-Schnittstelle, RS 232 optional
- Vernetzbar im kurzschluss- und unterbrechungstoleranten essernet® mit bis zu 31 weiteren BMZ
- Anschluss an grafische Managementsysteme
- Bedienteil mit alphanumerischer Anzeige
- Ereignisspeicher für 10.000 Ereignisse
- Alle Mikromodule des Systems 8000 kompatibel
- Schnittstelle für Drucker
- Zwei Akkumulatoren überwacht anschließbar
- Überwachungseingang für externes Netzteil
- Integrale Notredundanz für Überwachungsflächen bis 48.000 m² oder mehr als 512 Brandmelder

Zusätzliche Leistungsmerkmale für esserbus®-PLus

- Max. 2 Ringmodule esserbus®-PLus
- Busversorgte, synchron gesteuerte, akustische Alarmierungseinrichtungen nach DIN EN 54-3 mit Alarmton gemäß DIN 33404
- Optische Alarmgeber gem. EN 54-23
- Busversorgte Warntongeber und Signalgeber pro Ringbus (Konfiguration gemäß Projektierungsbeispiel esserbusPLus im Kataloganhang)
- Wiedereinschaltung der Signalgeber im Alarmfall nach einem Kurzschluss innerhalb von 5 Sekunden von VdS-Schadenverhütung geprüft und bestätigt.

VdS-Anerkennung: G 205129
VdS-Systemanerkennung: S 294050

Die IQ8Control C als leistungsfähige Brandmelderzentrale zur Objektüberwachung von kleinen bis mittleren Objekten ermöglicht gleichzeitige Detektion, Steuerung und Alarmierung sowohl auf dem Ring als auch auf Stichabgängen. In der multifunktionalen IQ8Control C kann der Betrieb esserbus® oder esserbus®-PLus über eine Steckbrücke auf dem Zentralennetzteil frei gewählt werden. Für den jeweiligen Ringleitungsbetrieb wird lediglich das/die entsprechende/n Ringmodul/e eingesetzt.

Die IQ8Control kann ausschließlich mit der Programmiersoftware tools 8000 (Art.-Nr. 789861) via USB programmiert werden. Die zertifizierten Brandschutzgehäuse für unsere Brandmelderzentralen finden Sie in unserem Kapitel "Installationsmaterial / Brandschutzgehäuse F 30".

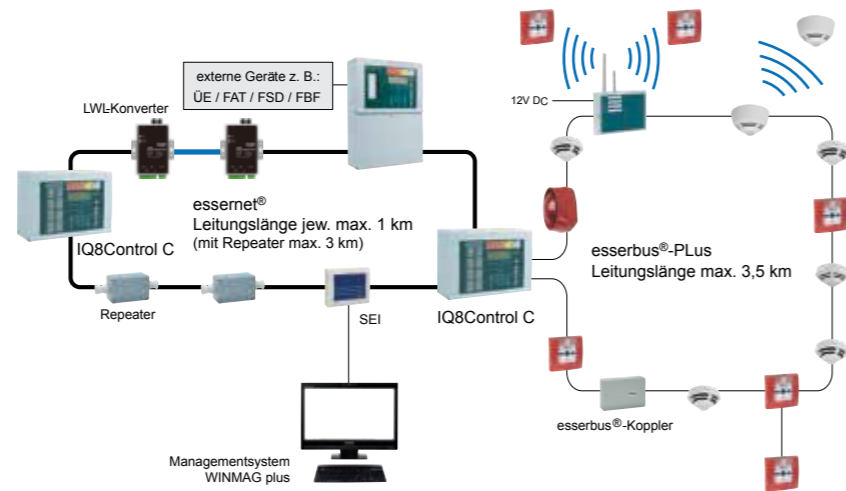

Anschaltungsbeispiel

Aufbau- und Bestellschema IQ8Control C

1. Auswahl der Gehäuseausführung



Steckplatz für 1 Mikromodul serienmäßig vorhanden

2. Auswahl der Zentralenmodule (nur jew. ein Modul einzusetzen)

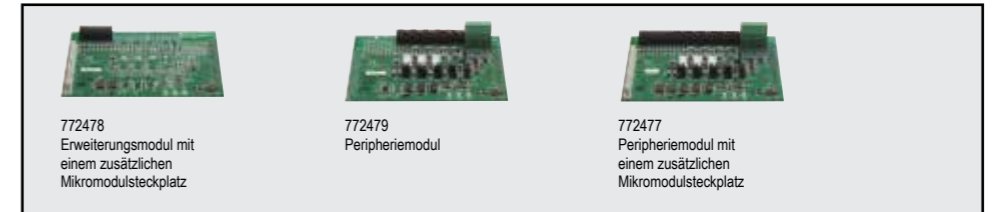

3. Auswahl der Mikromodule



4. Auswahl der Bedienteilfront



Alle Bedienteilfronten, außer GEA 192 MG, passen für beide Gehäusevarianten
*Nur noch 1 Akku einbaubar **Nur im Paket mit Zusatzgehäuse möglich

5. Auswahl eines Erweiterungsgehäuses (optional)

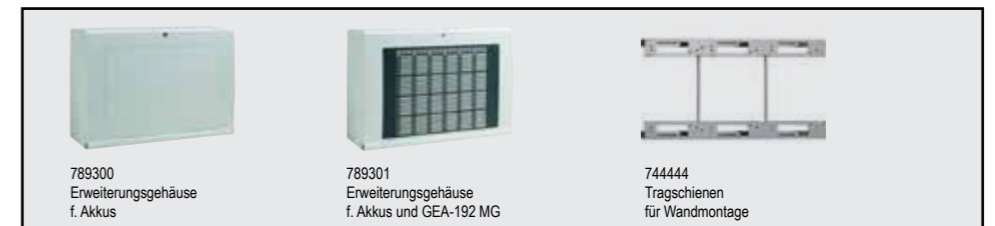

Bitte beachten Sie die lieferbaren Zentralenpakete!

Zentralen IQ8Control C

808003

Brandmelderzentrale IQ8Control C



Grundausbau

Technische Daten

Nennspannung	230 V AC
Nennfrequenz	50 Hz ... 60 Hz
Nennstrom	0,35 A (Standard); 0,7 A (esserbus®-PLus)
Ausgangsspannung	12 V DC
Ruhestrom	ca. 215 mA (Grundausbau ohne Bedienteil) ca. 230 mA (Grundausbau mit Bedienteil)
Strom für ext. Verbraucher	2 A
Akkukapazität	2 x 12 Ah, 2 x 24 Ah im Erweiterungsgehäuse
Umgebungstemperatur	-5 °C ... 45 °C
Lagertemperatur	-5 °C ... 50 °C
Rel. Luftfeuchte	< 95 %
Schutzart	IP 30
Gehäuse	ABS, 10 % glasfaserverstärkt, V - 0
Farbe	grau, ähnlich Pantone 538
Gewicht	ca. 6,5 kg
Abmessungen	B: 450 mm H: 320 mm T: 185 mm
Leistungserklärung	DoP-20827130701

Die gewünschte Bedienteilfront muss separat bestellt werden.

Die zertifizierten Brandschutzgehäuse für unsere Brandmelderzentralen finden Sie in unserem Kapitel "Installationsmaterial / Brandschutzgehäuse F 30".

Gehäuse mit Standardrückwand und Frontrahmen für Bedienteilfronten, Interfaceboard, Netzteilmodul und Systemsoftware.

Zubehör

772478	Erweiterungsmodul mit einem zusätzl. Mikromodulsteckplatz
772479	Peripheriemodul
772477	Peripheriemodul mit einem zusätzl. Mikromodulsteckplatz
804382.D0	Ringmodul esserbus®-PLus
784382.D0	Ringmodul
784840.10	essernet®-Modul für IQ8Control C/M und SEI, 62,5 kBd
784841.10	essernet®-Modul für IQ8Control C/M und SEI, 500 kBd
787531	3-Relais-Modul
784842	RS 232/TTY-Modul
786001	Deutsches Bedienteil
786002	Englisches Bedienteil
786101	Deutsches Bedienteil mit GEA-64 MG
786102	Englisches Bedienteil mit GEA-64 MG
786000	GEA-Front für 192 Meldergruppen
786100	Neutrale Wechselfront für IQ8Control C/M
789300	Erweiterungsgehäuse für Akkus
789302	Erweiterungsgehäuse für GEA 192 MG
789301	Erweiterungsgehäuse für Akkus und GEA-192 MG
018011	Akkumulator 12V DC 12 Ah
744444	Tragschienen für Wandmontage
788652	Hutschiene für BMZ 8000 C/M, IQ8Control C/M
788603.10	Modulgehäuse für C-Schienen- o. Hutschienenmontage
788603	Modulgehäuse für C- oder Hutschienenmontage

808139

Brandmelderzentrale IQ8Control C Einbau 19"



Wie 808003, jedoch 19"-Ausführung (7 HE) für Einbauschränk.

Technische Daten

Nennspannung	230 V AC
Nennfrequenz	50 Hz ... 60 Hz
Nennstrom	0,35 A (Standard); 0,7 A (esserbus®-PLus)
Ausgangsspannung	12 V DC
Ruhestrom	ca. 215 mA (Grundausbau ohne Bedienteil) ca. 230 mA (Grundausbau mit Bedienteil)
Strom für ext. Verbraucher	2 A
Akkukapazität	2 x 12 Ah, 2 x 24 Ah im Erweiterungsgehäuse
Umgebungstemperatur	-5 °C ... 45 °C
Lagertemperatur	-5 °C ... 50 °C
Rel. Luftfeuchte	< 95 %
Schutzart	IP 30
Gehäuse	ABS, 10 % glasfaserverstärkt, V - 0
Farbe	grau, ähnlich RAL7035
Gewicht	ca. 6,5 kg
Abmessungen	B: 450 mm H: 320 mm T: 185 mm
Leistungserklärung	DoP-20827130701

Die gewünschte Bedienteilfront muss separat bestellt werden.

BMZ 808003 IQ8Control C, inkl. Montagerahmen (Art.-Nr. 772445) und Flachkabel (Art.-Nr. 750707).

Zubehör

772478	Erweiterungsmodul mit einem zusätzl. Mikromodulsteckplatz
772479	Peripheriemodul
772477	Peripheriemodul mit einem zusätzl. Mikromodulsteckplatz
804382.D0	Ringmodul esserbus®-PLus
784382.D0	Ringmodul
784840.10	essernet®-Modul für IQ8Control C/M und SEI, 62,5 kBd
784841.10	essernet®-Modul für IQ8Control C/M und SEI, 500 kBd
787531	3-Relais-Modul
784842	RS 232/TTY-Modul
786001	Deutsches Bedienteil
786002	Englisches Bedienteil
786101	Deutsches Bedienteil mit GEA-64 MG
786102	Englisches Bedienteil mit GEA-64 MG
788093	Einbausatz 19" für GEA 192 Meldergruppen
786000	GEA-Front für 192 Meldergruppen
786100	Neutrale Wechselfront für IQ8Control C/M
789300	Erweiterungsgehäuse für Akkus
789302	Erweiterungsgehäuse für GEA 192 MG
789301	Erweiterungsgehäuse für Akkus und GEA-192 MG
018011	Akkumulator 12V DC 12 Ah
744444	Tragschienen für Wandmontage
788652	Hutschiene für BMZ 8000 C/M, IQ8Control C/M
788603.10	Modulgehäuse für C-Schienen- o. Hutschienenmontage
788603	Modulgehäuse für C- oder Hutschienenmontage

Zubehör IQ8Control C

789300

Erweiterungsgehäuse für Akkus



Erweiterungsgehäuse für zusätzliche Akkus.

Technische Daten

Ausgangsspannung	12 V DC
Akkukapazität	2 x 12 Ah, 2 x 24 Ah im Erweiterungsgehäuse
Umgebungstemperatur	-5 °C ... 45 °C
Lagertemperatur	-10 °C ... 50 °C
Rel. Luftfeuchte	< 95 %
Schutzart	IP30
Gehäuse	ABS, 10 % glasfaserverstärkt, V - 0
Farbe	grau, ähnlich Pantone 538
Gewicht	ca. 5 kg (ohne Akku)
Abmessungen	B: 450 mm H: 320 mm T: 185 mm
Leistungserklärung	DoP-20827130701

Akkus sind nicht enthalten und müssen separat bestellt werden.

Gehäuse komplett mit Akkurückwand, Anschlusskabel für Akku, Stellplatz für zwei Akkus 12 V/24 Ah, Neutralfront, Akku-Anschlusskabel und Material zur Befestigung an das vorhandene Zentralengehäuse.

Zubehör

018011	Akkumulator 12V DC 12 Ah
018006	Akku 12 V DC / 24 Ah Kapazität
744444	Tragschienen für Wandmontage

Montage der Gehäuseteile

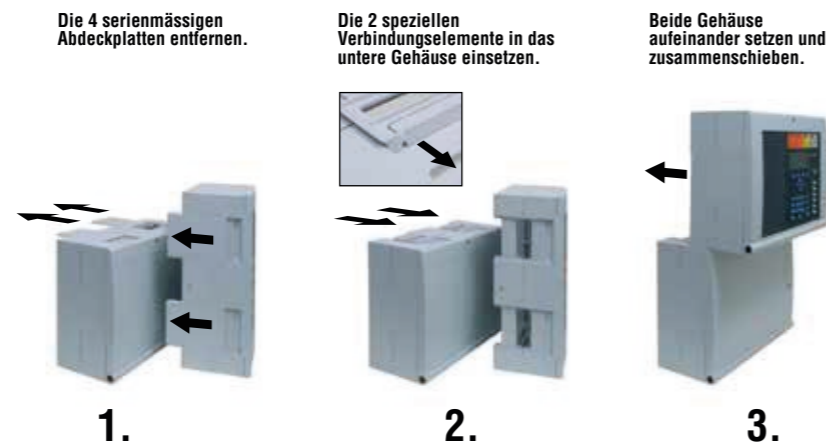

Verbindung zwischen Gehäuse und Erweiterungsgehäuse

789301

Erweiterungsgehäuse für Akkus und GEA 192 MG



Auf die Standardrückwand können zusätzliche Baugruppen montiert werden, beispielsweise esserbus®-Koppler.

Technische Daten

Ausgangsspannung	12 V DC
Ruhestrom	ca. 5 mA
Stromaufnahme	je angesteuerte LED 1,5 mA
Akkukapazität	2 x 12 Ah, 2 x 24 Ah im Erweiterungsgehäuse
Umgebungstemperatur	-5 °C ... 45 °C
Rel. Luftfeuchte	< 95 %
Schutzart	IP30
Gehäuse	ABS, 10 % glasfaserverstärkt, V - 0
Farbe	grau, ähnlich Pantone 538
Gewicht	ca. 5,5 kg (ohne Akku)
Abmessungen	B: 450 mm H: 320 mm T: 185 mm
Leistungserklärung	DoP-20827130701

Einsatz/Verwendung ist nicht möglich, wenn bereits eine Bedienteilfront mit Gruppeneinzelanzeige für 64 Gruppen eingesetzt wird. Akkus sind nicht enthalten und müssen separat bestellt werden.
Der Einsatz einer GEA ist nur in Verbindung mit einer Bedienteilfront möglich.

Gehäuse komplett mit Akkurückwand, Anschlusskabel für Akku, Stellplatz für zwei Akkus 12 V/24 Ah, GEA-Front für 192 Meldergruppen und Material zur Befestigung an das vorhandene Zentralengehäuse

Zubehör

018011	Akkumulator 12V DC 12 Ah
018006	Akku 12 V DC / 24 Ah Kapazität
744444	Tragschienen für Wandmontage

Zentralenpakete IQ8Control C

808133

Paket 1 für Brandmelderzentrale IQ8Control C



Mit einem Mikromodulsteckplatz, VdS- und Feuerwehroption.

Technische Daten

Ausgangsspannung	12 V DC
Akkukapazität	2 x 12 Ah, 2 x 24 Ah im Erweiterungsgehäuse
Rel. Luftfeuchte	< 95 %
Farbe	blau, ähnlich Pantone 546
Gewicht	ca. 6,5 kg
Abmessungen	B: 450 mm H: 320 mm T: 185 mm
Leistungserklärung	DoP-20827130701

 Aufnahme für max. 2 Akkus 12V/12 Ah (Art.-Nr. 018011).
Die zertifizierten Brandschutzgehäuse für unsere Brandmelderzentralen finden Sie in unserem Kapitel "Installationsmaterial / Brandschutzgehäuse F 30".

 1 x Zentrale im Gehäuse ohne Front 808003 (Basis)
1 x Bedienteilfront 786001 (wird lose beigelegt)
1 x Peripheriemodul 772479 (wird lose beigelegt)

808134

Paket 2 für Brandmelderzentrale IQ8Control C



Mit einem Mikromodulsteckplatz, GEA (64-Gruppen), VdS- und Feuerwehroption.

Technische Daten

Ausgangsspannung	12 V DC
Akkukapazität	2 x 12 Ah, 2 x 24 Ah im Erweiterungsgehäuse
Rel. Luftfeuchte	< 95 %
Farbe	blau, ähnlich Pantone 546
Gewicht	ca. 6,5 kg
Abmessungen	B: 450 mm H: 320 mm T: 185 mm
Leistungserklärung	DoP-20827130701

 Aufnahme für max. 2 Akkus 12V/12 Ah (Art.-Nr. 018011).
Die zertifizierten Brandschutzgehäuse für unsere Brandmelderzentralen finden Sie in unserem Kapitel "Installationsmaterial / Brandschutzgehäuse F 30".

 1 x Zentrale im Gehäuse ohne Front 808003 (Basis)
1 x Bedienteilfront 786101 (wird lose beigelegt)
1 x Peripheriemodul 772479 (wird lose beigelegt)

808135

Paket 3 für Brandmelderzentrale IQ8Control C



Mit zweitem Mikromodulsteckplatz, VdS- und Feuerwehroption.

Technische Daten

Ausgangsspannung	12 V DC
Akkukapazität	2 x 12 Ah, 2 x 24 Ah im Erweiterungsgehäuse
Rel. Luftfeuchte	< 95 %
Farbe	blau, ähnlich Pantone 546
Gewicht	ca. 6,5 kg
Abmessungen	B: 450 mm H: 320 mm T: 185 mm
Leistungserklärung	DoP-20827130701

 Aufnahme für max. 2 Akkus 12V/12 Ah (Art.-Nr. 018011).
Die zertifizierten Brandschutzgehäuse für unsere Brandmelderzentralen finden Sie in unserem Kapitel "Installationsmaterial / Brandschutzgehäuse F 30".

 1 x Zentrale im Gehäuse ohne Front 808003 (Basis)
1 x Bedienteilfront 786001 (wird lose beigelegt)
1 x Peripheriemodul 772477 (wird lose beigelegt)

808136

Paket 4 für Brandmelderzentrale IQ8Control C



Mit zweitem Mikromodulsteckplatz, GEA (64 Gruppen), VdS- und Feuerwehroption.

Technische Daten

Ausgangsspannung	12 V DC
Akkukapazität	2 x 12 Ah, 2 x 24 Ah im Erweiterungsgehäuse
Rel. Luftfeuchte	< 95 %
Farbe	blau, ähnlich Pantone 546
Gewicht	ca. 6,5 kg
Abmessungen	B: 450 mm H: 320 mm T: 185 mm
Leistungserklärung	DoP-20827130701

 Aufnahme für max. 2 Akkus 12V/12 Ah (Art.-Nr. 018011).
Die zertifizierten Brandschutzgehäuse für unsere Brandmelderzentralen finden Sie in unserem Kapitel "Installationsmaterial / Brandschutzgehäuse F 30".

 1 x Zentrale im Gehäuse ohne Front 808003 (Basis)
1 x Bedienteilfront 786101 (wird lose beigelegt)
1 x Peripheriemodul 772477 (wird lose beigelegt)

Leistungsmerkmale

- Max. fünf Mikromodule, mit Peripheriemodul 772477
- Max. sieben Ringmodule esserbus®, mit Erweiterungsmodul 772476
- Kurzschluss- und unterbrechungstoleranter Ringleitungsbetrieb mit Stickleitungsabgängen
- Ringbus-Installation über I-Y(ST)Y 0,8 mm Fernmeldekabel bis zu einer max. Länge von 3,5 km
- Bis zu 127 esserbus®-Teilnehmer (Brandmelder bzw. Handmelder)/Meldergruppen pro Ringbus
- Bis zu 32 esserbus®-Koppler pro Ringbus/Betrieb von Funkkomponenten
- Betriebsarten TM und PM nach DIN VDE 0833-2 zur Vermeidung von Falschalarmen
- Feuerwehrbedienfeld- und AÜE-Interface auf dem Peripheriemodul integriert
- Drei Sammelrelais, frei programmierbar, überwacht, potentialfrei bis 30 V DC (auf dem Peripheriemodul)
- TTY oder RS485-Schnittstelle, RS 232 optional
- Vernetzbar im Kurzschluss- und unterbrechungstoleranten essernet® mit bis zu 31 weiteren BMZ
- Anschluss an grafische Managementsysteme
- Bedienteil mit alphanumerischer Anzeige
- Ereignisspeicher für bis zu 10.000 Ereignisse
- Alle Mikromodule des Systems 8000 kompatibel
- Schnittstelle für Drucker
- Zwei Akkumulatoren überwacht anschließbar
- Überwachungseingang für externes Netzteil
- Integrale Notredundanz für Überwachungsflächen bis 48.000 m² oder mehr als 512 Brandmelder

Zusätzliche Leistungsmerkmale bei esserbus®-Plus

- Max. 6 Ringe esserbus®-Plus mit einem Lastfaktor von 48 pro Ring (50% vom max. Lastfaktor 96). Bei einem Lastfaktor von 96 (also 100%) max. 4 Ringe esserbus®-Plus
- Busversorgte, synchron gesteuerte, akustische Alarmierungseinrichtungen nach DIN EN 54-3 mit Alarmton gemäß DIN 33404
- Optische Alarmgeber gem. EN 54-23
- Busversorgte Warntongebener und Signalgeber pro Ringbus (Konfiguration gemäß Projektierungsbeispiel esserbusPLUS im Kataloganhang)
- Wiedereinschaltung der Signalgeber im Alarmfall nach einem Kurzschluss innerhalb von 5 Sekunden von VdS-Schadenverhütung geprüft und bestätigt.

VdS-Anerkennung: G 205129

VdS-Systemanerkennung: S 294050

Die IQ8Control M als leistungsfähige Brandmelderzentrale zur Objektüberwachung von mittleren bis großen Objekten ermöglicht gleichzeitige Detektion, Steuerung und Alarmierung sowohl auf dem Analogring als auch auf den Stichen. In der multifunktionalen IQ8Control M kann der Betrieb esserbus® oder esserbus®-PLUS über eine Steckbrücke auf dem Zentralennetzteil frei gewählt werden. Für den jeweiligen Ringleitungsbetrieb wird lediglich das/die entsprechende/n Ringmodul/e eingesetzt.

Die IQ8Control kann ausschließlich mit der Programmiersoftware tools 8000 (Art.-Nr. 789861) und dem Feldbusinterface (Art.-Nr. 789862.10) oder direkt via USB programmiert werden.

Bitte beachten Sie, wenn die Zentrale mit vier oder weniger Ringmodule betrieben wird, gilt ein maximaler Lastfaktor von 96 pro Ring. Bei Zentralen mit mehr als vier Ringen ist ein max. Lastfaktor von 48 pro Ring zu berücksichtigen.

Die zertifizierten Brandschutzgehäuse für unsere Brandmelderzentralen finden Sie in unserem Kapitel "Installationsmaterial / Brandschutzgehäuse F 30".

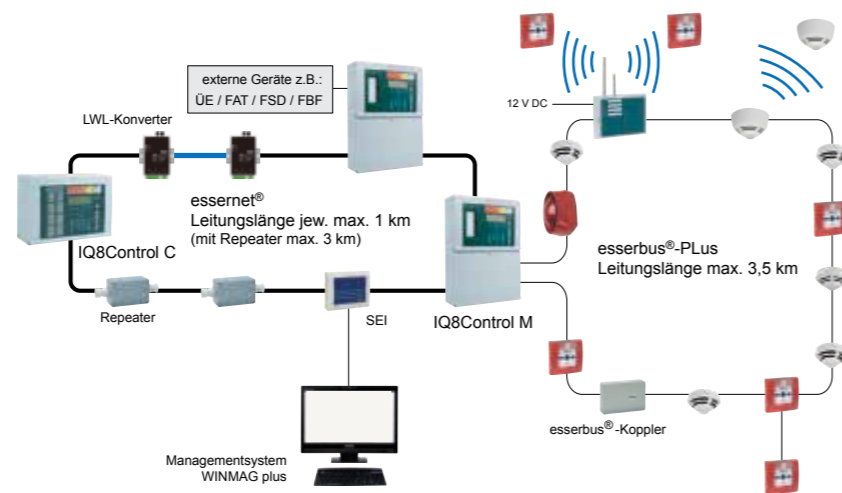

Anschaltungsbeispiel

Aufbau- und Bestellschema IQ8Control M Grundausbau

1. Auswahl der Gehäuseausführung



Steckplatz für 1 Mikromodul serienmäßig vorhanden

2. Auswahl der Zentralenmodule
2 Erweiterungsmodule oder
1 Erweiterungsmodul +
1 Peripheriemodul einzusetzen

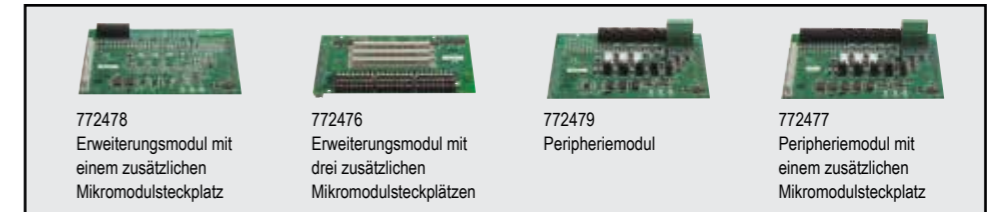

3. Auswahl der Mikromodule

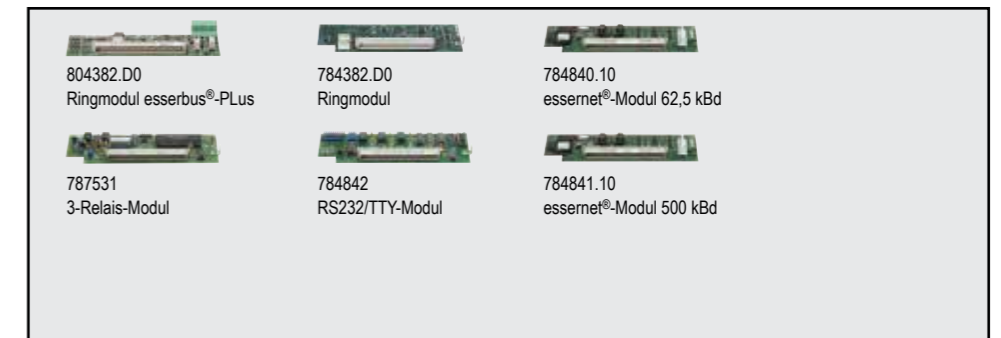

4. Auswahl der Bedienteilfront



Alle Bedienteilfronten, außer GEA 192 MG, passen für beide Gehäusevarianten
*Nur im Paket mit Zusatzgehäuse möglich

5. Auswahl eines Erweiterungsgehäuses (optional)

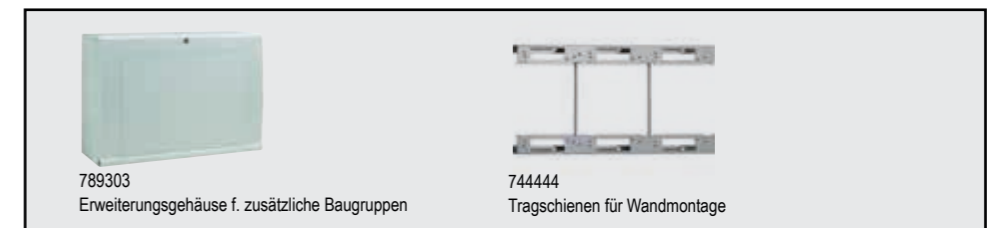

Bitte beachten Sie die lieferbaren Zentralenpakete!

Zentralen IQ8Control M

808004

Brandmelderzentrale IQ8Control M



Grundausbau

Technische Daten

Nennspannung	230 V AC
Nennstrom	0,35 A (Standard); 0,7 A (esserbus®-PLus)
Ausgangsspannung	12 V DC
Ruhestrom	ca. 215 mA (Grundausbau ohne Bedienteil) ca. 230 mA (Grundausbau mit Bedienteil)
Strom für ext. Verbraucher	2 A
Akkukapazität	max. 2 x 12 V/24 Ah
Umgebungstemperatur	-5 °C ... 45 °C
Lagertemperatur	-10 °C ... 50 °C
Rel. Luftfeuchte	< 95 %
Schutzart	IP 30
Gehäuse	ABS, 10 % glasfaserverstärkt, V - 0
Farbe	blau, ähnlich Pantone 538
Abmessungen	B: 450 mm H: 640 mm T: 185 mm
Leistungserklärung	DoP-20827130701

 Die gewünschte Bedienteilfront muss separat bestellt werden.
Die zertifizierten Brandschutzgehäuse für unsere Brandmelderzentralen finden Sie in unserem Kapitel "Installationsmaterial / Brandschutzgehäuse F 30".

 Gehäuse mit Standardrückwand und Frontrahmen für Bedienteilfronten, Interfaceboard, Netzteilmodul und Systemsoftware.

Zubehör

772478	Erweiterungsmodul mit einem zusätzl. Mikromodulsteckplatz
772476	Erweiterungsmodul mit drei zusätzl. Mikromodulsteckplätzen
772479	Peripheriemodul
772477	Peripheriemodul mit einem zusätzl. Mikromodulsteckplatz
804382.D0	Ringmodul esserbus®-PLus
784382.D0	Ringmodul
787531	3-Relais-Modul
784842	RS232/TTY-Modul
784840.10	essernet®-Modul 62,5 kBd
784841.10	essernet®-Modul 500 kBd
786001	Deutsches Bedienteil
786002	Englisches Bedienteil
786101	Deutsches Bedienteil mit GEA-64 MG
786102	Englisches Bedienteil mit GEA-64 MG
786000	GEA-Front für 192 Meldergruppen
786100	Neutrale Wechselfront für IQ8Control C/M
789303	Erweiterungsgehäuse
018006	Akkumulator 12V DC 24 Ah
744444	Tragschienen für Wandmontage
788652	Hutschiene für BMZ 8000 C/M, IQ8Control C/M
788603.10	Modulgehäuse für C-Schienen- o. Hutschienenmontage
788603	Modulgehäuse für C- oder Hutschienenmontage

808219

Brandmelderzentrale IQ8Control M 19"-Einbau



Wie 808004, jedoch 19"-Ausführung (7HE) für Einbauschränk.

Technische Daten

Nennspannung	230 V AC
Nennstrom	0,35 A (Standard); 0,7 A (esserbus®-PLus)
Ausgangsspannung	12 V DC
Ruhestrom	ca. 215 mA (Grundausbau ohne Bedienteil) ca. 230 mA (Grundausbau mit Bedienteil)
Strom für ext. Verbraucher	2 A
Akkukapazität	max. 2 x 12 V/24 Ah
Umgebungstemperatur	-5 °C ... 45 °C
Lagertemperatur	-10 °C ... 50 °C
Rel. Luftfeuchte	< 95 %
Schutzart	IP 30
Gehäuse	ABS, 10 % glasfaserverstärkt, V - 0
Farbe	blau, ähnlich RAL 7035
Abmessungen	B: 450 mm H: 640 mm T: 185 mm
Leistungserklärung	DoP-20827130701

 Die gewünschte Bedienteilfront muss separat bestellt werden.

 BMZ IQ8Control M (Art.-Nr. 808004), inkl. Montagerahmen (Art.-Nr. 772445) und Flachkabel (Art.-Nr. 750707).

Zubehör

772478	Erweiterungsmodul mit einem zusätzl. Mikromodulsteckplatz
772476	Erweiterungsmodul mit drei zusätzl. Mikromodulsteckplätzen
772479	Peripheriemodul
772477	Peripheriemodul mit einem zusätzl. Mikromodulsteckplatz
804382.D0	Ringmodul esserbus®-PLus
784382.D0	Ringmodul
787531	3-Relais-Modul
784842	RS232/TTY-Modul
784840.10	essernet®-Modul 62,5 kBd
784841.10	essernet®-Modul 500 kBd
786001	Deutsches Bedienteil
786002	Englisches Bedienteil
786101	Deutsches Bedienteil mit GEA-64 MG
786102	Englisches Bedienteil mit GEA-64 MG
786000	GEA-Front für 192 Meldergruppen
786100	Neutrale Wechselfront für IQ8Control C/M
789303	Erweiterungsgehäuse
018006	Akkumulator 12V DC 24 Ah
744444	Tragschienen für Wandmontage
788652	Hutschiene für BMZ 8000 C/M, IQ8Control C/M
788603.10	Modulgehäuse für C-Schienen- o. Hutschienenmontage
788603	Modulgehäuse für C- oder Hutschienenmontage

Zentralenpakete IQ8Control M

808214

Paket 1 für Brandmelderzentrale IQ8Control M



Mit 4 Mikromodulsteckplätzen.

Technische Daten

Nennfrequenz	50 Hz ... 60 Hz
Ausgangsspannung	12 V DC
Ruhestrom	ca. 215 mA (Grundausbau ohne Bedienteil) ca. 230 mA (Grundausbau mit Bedienteil)
Strom für ext. Verbraucher	2 A
Umgebungstemperatur	-5 °C ... 45 °C
Lagertemperatur	-10 °C ... 50 °C
Rel. Luftfeuchte	< 95 %
Farbe	blau, ähnlich Pantone 546
Abmessungen	B: 450 mm H: 640 mm T: 185 mm
Leistungserklärung	DoP-20827130701

 Aufnahme für max. 2 Akkus 12 V/24 Ah (Art.-Nr. 018006).
Die zertifizierten Brandschutzgehäuse für unsere Brandmelderzentralen finden Sie in unserem Kapitel "Installationsmaterial / Brandschutzgehäuse F 30".

 1 x Zentrale 808004 (Basis)
1 x Bedienteilfront 786001 (wird lose beigelegt)
1 x Neutralfront 786100 (wird werkseitig verbaut)
1 x Erweiterungsmodul 772476 (wird lose beigelegt)

808215

Paket 2 für Brandmelderzentrale IQ8Control M



Mit 4 Mikromodulsteckplätzen und 64 Gruppeneinzelanzeigen.

Technische Daten

Nennfrequenz	50 Hz ... 60 Hz
Ausgangsspannung	12 V DC
Ruhestrom	ca. 215 mA (Grundausbau ohne Bedienteil) ca. 230 mA (Grundausbau mit Bedienteil)
Strom für ext. Verbraucher	2 A
Umgebungstemperatur	-5 °C ... 45 °C
Lagertemperatur	-10 °C ... 50 °C
Rel. Luftfeuchte	< 95 %
Farbe	blau, ähnlich Pantone 546
Abmessungen	B: 450 mm H: 640 mm T: 185 mm
Leistungserklärung	DoP-20827130701

 Aufnahme für max. 2 Akkus 12 V/24 Ah (Art.-Nr. 018006).
Die zertifizierten Brandschutzgehäuse für unsere Brandmelderzentralen finden Sie in unserem Kapitel "Installationsmaterial / Brandschutzgehäuse F 30".

 1 x Zentrale 808004 (Basis)
1 x Bedienfrontteil 786101 (wird lose beigelegt)
1 x Neutralfront 786100 (wird werkseitig verbaut)
1 x Erweiterungsmodul 772476 (wird lose beigelegt)

808217

Paket 4 für Brandmelderzentrale IQ8Control M



Mit 4 Mikromodulsteckplätzen und 192 Gruppeneinzelanzeigen.

Technische Daten

Nennfrequenz	50 Hz ... 60 Hz
Ausgangsspannung	12 V DC
Ruhestrom	ca. 215 mA (Grundausbau ohne Bedienteil) ca. 230 mA (Grundausbau mit Bedienteil)
Strom für ext. Verbraucher	2 A
Umgebungstemperatur	-5 °C ... 45 °C
Lagertemperatur	-10 °C ... 50 °C
Rel. Luftfeuchte	< 95 %
Farbe	blau, ähnlich Pantone 546
Abmessungen	B: 450 mm H: 640 mm T: 185 mm
Leistungserklärung	DoP-20827130701

 Aufnahme für max. 2 Akkus 12 V/24 Ah (Art.-Nr. 018006).
Die zertifizierten Brandschutzgehäuse für unsere Brandmelderzentralen finden Sie in unserem Kapitel "Installationsmaterial / Brandschutzgehäuse F 30".

 1 x Zentrale 808004 (Basis)
1 x Bedienteilfront 786001 (wird lose beigelegt)
1 x GEA Front 192 786000 (wird werkseitig verbaut)
1 x Erweiterungsmodul 772476 (wird lose beigelegt)

808218

Paket 5 für Brandmeldecomputer IQ8Control M Black Box 62,5 kBd



Mit 4 Mikromodulsteckplätzen ohne Bedienteilfront.

Technische Daten

Nennfrequenz	50 Hz ... 60 Hz
Ausgangsspannung	12 V DC
Ruhestrom	ca. 215 mA (Grundausbau ohne Bedienteil) ca. 230 mA (Grundausbau mit Bedienteil)
Strom für ext. Verbraucher	2 A
Umgebungstemperatur	-5 °C ... 45 °C
Lagertemperatur	-10 °C ... 50 °C
Rel. Luftfeuchte	< 95 %
Farbe	blau, ähnlich Pantone 546
Abmessungen	B: 450 mm H: 640 mm T: 185 mm
Leistungserklärung	DoP-20827130701

 Aufnahme für max. 2 Akkus 12 V/24 Ah (Art.-Nr. 018006).
Die zertifizierten Brandschutzgehäuse für unsere Brandmelderzentralen finden Sie in unserem Kapitel "Installationsmaterial / Brandschutzgehäuse F 30".

 1 x Zentrale 808004 (Basis)
2 x Neutralfront 786100 (wird werkseitig verbaut)
1 x Erweiterungsmodul 772476 (wird lose beigelegt)
1 x essernet®-Mikromodul 62,5 kBd (Art.-Nr. 784840.10)

808218.500

Paket 6 IQ8Control M Black Box 500 kBd



Wie 808218, jedoch mit essernet®-Mikromodul 500 kBd (Art.-Nr. 784841.10)

Frontblenden IQ8Control C/M

786100

Neutrale Wechselfront für IQ8Control C/M



Neutrale Wechselfront für IQ8Control C/M.

786000

GEA-Front für 192 Meldergruppen



Technische Daten

Ruhestrom	ca. 5 mA
Stromaufnahme	je angesteuerte LED 1,5 mA

 inkl. Einlegefolien

786001

Bedienteilfront, deutsch



Bedienteilfront IQ8Control C/M mit deutscher Beschriftung.

786002

Bedienteilfront, englisch



Wie 786001, jedoch mit englischer Beschriftung.

786007

Bedienteilfront Österreich, deutsch



Bedienteilfront IQ8Control C/M mit deutscher Beschriftung für Österreich.

786101

Bedienteilfront mit GEA-64 MG, deutsch



Bedienteilfront mit GEA-64 mit deutscher Beschriftung.

786102

Bedienteilfront mit GEA-64 MG, englisch



Bedienteilfront mit GEA-64 mit englischer Beschriftung.

786261

Bedienteilfront IQ8Control C/M mit FBA-CH, deutsch



Mit integriertem Schweizer Feuerwehrbedien- und Anzeigefeld (FBA) mit deutscher Beschriftung.

786262

Bedienteilfront IQ8Control C/M mit FBA-CH, italienisch



Wie 786261, jedoch mit italienischer Beschriftung.

786263

Bedienteilfront IQ8Control C/M mit FBA-CH, französisch



Wie 786261, jedoch mit französischer Beschriftung.

Zentralenmodule IQ8Control C/M

772479

Peripheriemodul



Das Peripheriemodul enthält ein Feuerwehrbedienfeldinterface sowie ein AÜE-Interface und drei frei programmierbare, wahlweise überwachte oder bis 30 V DC potentialfreie Sammelrelais. Das Peripheriemodul kann ausschließlich auf dem Systemstecker 1 des Interfaceboards der Zentrale verwendet werden.

Technische Daten	
Ruhestrom	ca. 15 mA

 Es kann jeweils nur ein Modul 772477/78/79 auf das Interfaceboard gesteckt werden.

772477

Peripheriemodul mit einem zusätzl. Mikromodulsteckplatz

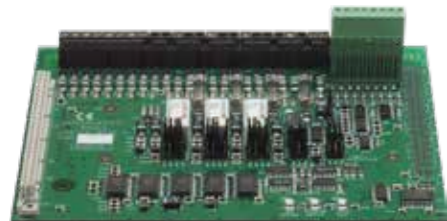

Das Peripheriemodul enthält ein Feuerwehrbedienfeldinterface, ein AÜE-Interface, drei frei programmierbare, wahlweise überwachte oder bis 30 V DC potentialfreie Sammelrelais sowie einem zusätzlichen Steckplatz für Mikromodule. Das Peripheriemodul kann ausschließlich auf dem Systemstecker 1 des Interfaceboards der Zentrale verwendet werden.

Technische Daten	
Ruhestrom	ca. 15 mA (ohne Mikromodul)

 Es kann jeweils nur ein Modul 772477/78/79 auf das Interfaceboard gesteckt werden.

772478

Erweiterungsmodul mit einem zusätzl. Mikromodulsteckplatz



Das Erweiterungsmodul wird auf das Interfaceboard der Zentrale gesteckt. Das Erweiterungsmodul kann ausschließlich auf den Systemstecker 1 des Interfaceboards der Zentrale verwendet werden.

Technische Daten	
Ruhestrom	ca. 5 mA (ohne Mikromodul)

 Es kann jeweils nur ein Modul 772477/78/79 auf das Interfaceboard gesteckt werden.

772476

Erweiterungsmodul mit drei zusätzl. Mikromodulsteckplätzen



Das Erweiterungsmodul wird auf das Interfaceboard der Zentrale gesteckt. Dieses Erweiterungsmodul kann auf den Systemsteckern 1 und 2 des Basismoduls der Zentrale verwendet werden.

Technische Daten	
Ruhestrom	ca. 5 mA (ohne Mikromodul)

 Das Erweiterungsmodul 772476 kann nur in der BMZ IQ8Control M eingesetzt werden.

Mikromodule für IQ8Control C/M

784382.D0

Ringmodul



1-fach Ringlinien-Modul für max. 127 Prozessanalogmelder Serie 9200 und IQ8Quad unterteilbar in 127 Gruppen.

Technische Daten	
Ruhestrom	ca. 60 mA

804382.D0

Ringmodul esserbus®-PLus



1-fach Ringlinien-Modul für max. 127 Busteilnehmer. Prozeßanalogmelder Serie 9200 und IQ8Quad bzw. esserbus®-Koppler mit Art.-Nr. 80XXXX oder adressierbare Wartongeber und Signalsockel esserbus®-PLus.

Technische Daten	
Ruhestrom	ca. 60 mA

784842

RS 232/TTY-Modul



Serielles Interface-Modul wahlweise mit RS 232 oder TTY Format, zum Betrieb von externen Geräten wie externe Drucker, Modem für Ferndiagnose.

Technische Daten	
Ruhestrom	ca. 35 mA (RS 232) ca. 55 mA (TTY)

787531

3-Relais-Modul



3-fach Relais-Modul mit programmierbaren Ausgangsfunktionen wahlweise als Öffner- oder Schließerkontakt, 3 x bistabil "überwachte" Relaisausgänge.

Technische Daten	
Ruhestrom	ca. 5 mA
Kontaktbelastung Relais	max. 30 V DC/1 A

Zubehör IQ8Control C/M

744444

Tragschienen für Wandmontage



Montage- und Tragegestell für die Wandmontage von Brandmelderzentralen IQ8Control, ES Line, Compact und FlexES Control mit jeweils drei Gehäuseteilen. Einfaches Ausrichten und Befestigen an einer Tragwand durch horizontale Abstandsstreben, die nach der Montage entfernt werden können, um die Kabelführung hinter den Gehäusen zu vereinfachen. Durch zusätzliche Kabeleinführungen können Leitungen seitlich aus Kabel- und Installationskanälen hinter die BMZ geführt werden. Die BMZ-Gehäuse werden mit metrischen Schrauben am Gestell untereinander befestigt. Die Anordnung der Käfigmuttern entspricht den Befestigungspunkten für IQ8Control, ES Line, Compact und FlexES Control.

- 1 x Traverse links
- 1 x Traverse rechts
- 2 x Abstands-Streben
- 12 x Käfigmuttern

Verdrahtungsraum auf der Rückseite

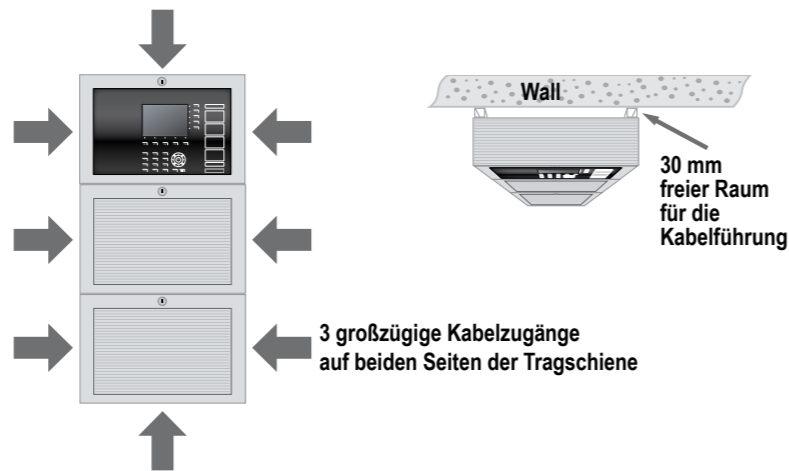

789315

Ersatzteil-KIT mit Kabeln für die IQ8Control



784386

KIT ÜE Ansteuerung 12 V DC

NEU

789303

Erweiterungsgehäuse



Auf die Standardrückwand können zusätzliche Baugruppen wie z.B. esserbus®-Koppler montiert werden.

Technische Daten

Umgebungstemperatur	-5 °C ... 45 °C
Lagertemperatur	-10 °C ... 50 °C
Schutzart	IP 30
Gehäuse	ABS, 10 % Glasfaser verstärkt, V - 0
Farbe	grau, ähnlich Pantone 538
Gewicht	ca. 5 kg
Abmessungen	B: 450 mm H: 320 mm T: 185 mm

Leistungsmerkmale

- Zum Einbau von bis zu 6 Alarmierungskopplern und LWL-Konvertern mit Einbausatz 788605.

Gehäuse komplett mit Standardrückwand, Neutralfront und Material zur Befestigung an das vorhandene Zentralengehäuse.

Zubehör

788652 Hutschiene für BMZ 8000 C/M, IQ8Control C/M

Montage der Gehäuseteile

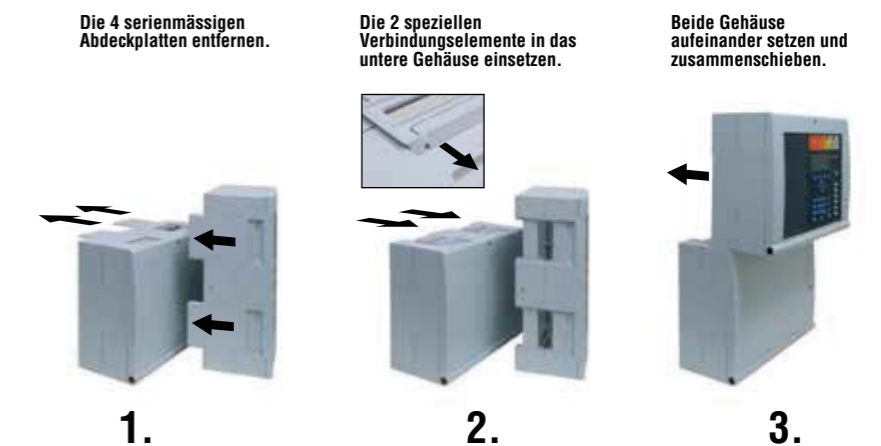

Verbindung zwischen Gehäuse und Erweiterungsgehäuse

FX808338

Erweiterungsgehäuse mit 2 DIN-Schienen



Zentralerweiterungsgehäuse mit 2 DIN-Schienen zur Aufnahme von essernet®-Umschaltern, LWL-Konvertern, esserbus®-Kopplern in Hutschienegehäusen etc. Zur anwendungsorientierten Ergänzung und Erweiterung von Brandmelderzentralen.

Technische Daten

Abmessungen	L: 350 mm (Hutschiene)
-------------	------------------------

Zubehör

788652 Hutschiene für BMZ 8000 C/M, IQ8Control C/M

772445

Montagerahmen 19" IQ8Control C/M

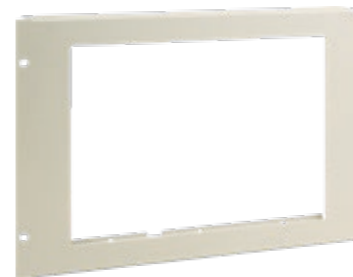

inkl. Installationsmaterial

Rahmen inkl. Montagmaterial und 1,20 m Flachbandkabel

769163

Einbauschränk



Mit Vollsichtscheibe und Schwenkebelverschluss (PHZ) zur Aufnahme des Systems IQ8Control als 19"-Einbauversion.
Schränkgestell mit geschweißtem Sockel (100 mm, mit Bohrungen) für Bodenbefestigung. Rückwände und Seitenwände abnehmbar, Kabeinführung im Dach mit Bürstenleiste und Abdeckblech. 40 HE Schwenkrahmen zur Aufnahme des Bedienteils und Verblendung mit Blindplatten.

Technische Daten	
Gewicht	ca. 150 kg
Abmessungen	B: 800 mm H: 2000 mm T: 600 mm

Standschränk nicht geeignet für die Löschmittelsteuerung 788014, 788015, 788024, 788025. Stornierung und Rücknahme sind ausgeschlossen.

Inkl. 1x 584925 Türkontakt

743245

Hebelschloss Typ 17 für Schlüssel Nr. 801



Für die Brandmelderzentrale 2001, IQ8Control C/M, 8000 M/C, 8007, 8008.

Zwei Schlüssel mit einem Hebelschloss.

769914

Schlüssel 801



Für die Zentralen 2001, IQ8Control, 8000 C/M, 8007, 8008 für Bedienfeld und Drucker.

Zwei Schlüssel.

769915

Schlüssel 901



Zum Sperren und Entsperren der Gehäuserahmen von Brandmelderzentralen IQ8Control C / M, 8000 M / C und FlexES.

Zwei Schlüssel.

740066

Blindplatte 19", 1 HE

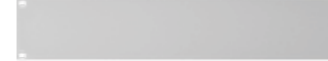

Zum Abdecken von freien Einbauplätzen in Einbauschränken und Wandgehäusen, 1 HE.

Technische Daten	
Material	Stahlblech
Farbe	grau, ähnlich RAL 7035

Eine Höheneinheit (HE) entspricht 44,45 mm.

744030

Blindplatte 19", 2 HE

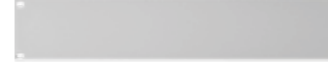

Wie 744066, jedoch 2 HE.

744027

Blindplatte 19", 3 HE



Wie 744030, jedoch 3 HE.

744028

Blindplatte 19", 5 HE

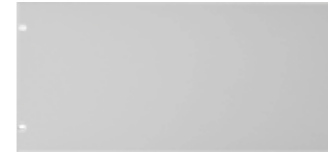

Wie 744030, jedoch 5 HE.

744029

Blindplatte 19", 9 HE



Wie 744030, jedoch 9 HE.

FX808439

Serviceschublade 1HE



Platzsparende kugelgelagerte Schublade zur Ablage von Programmierereinrichtungen im Servicefall.



Anwendungsbeispiel

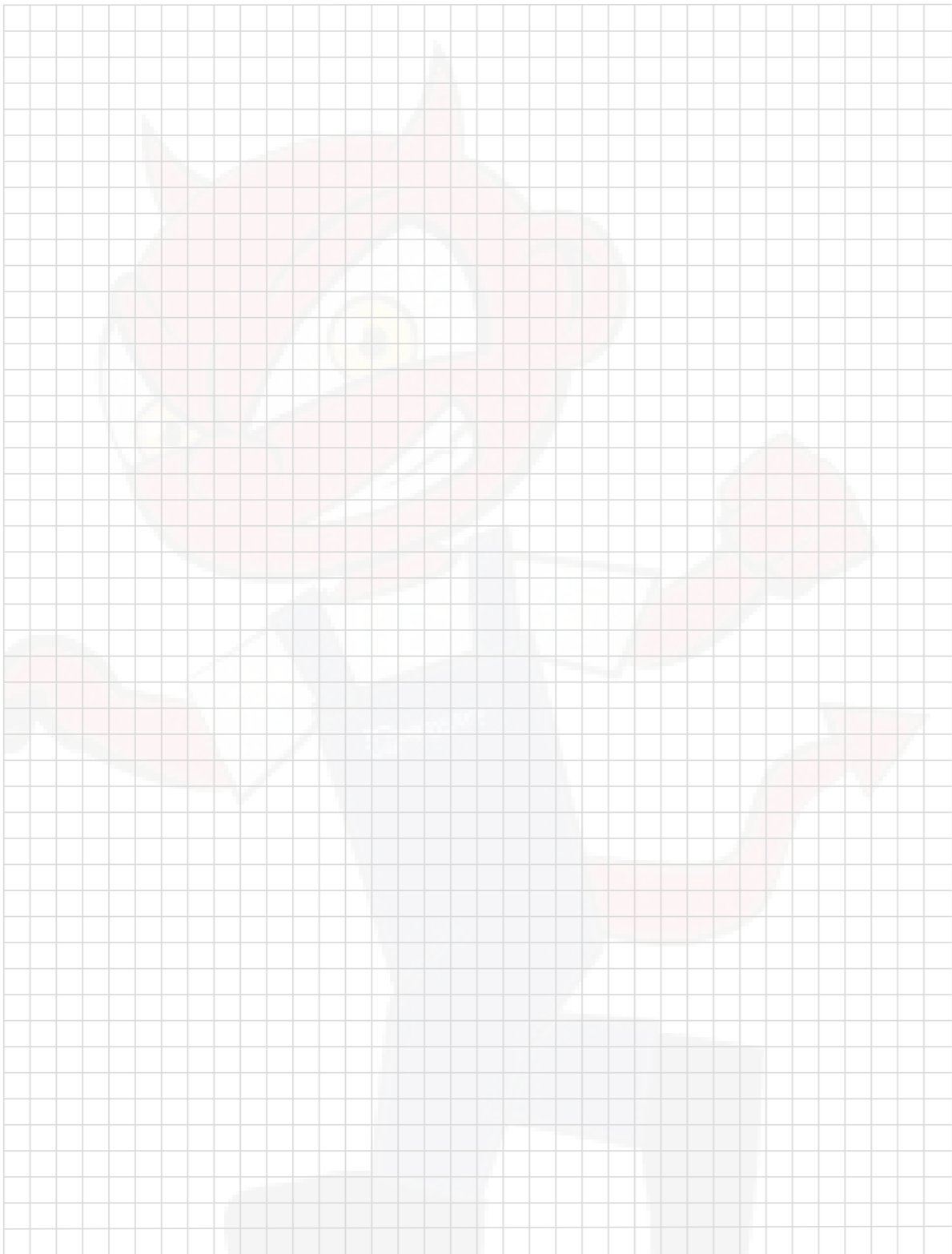

**Brandmelderzentrale
FlexES Control**

- FlexES Control
- Netzteilerweiterung
- Modulträger
- FlexES Control im Einbauschränk
- Module
- Zubehör FlexES Control

Bestellverfahren für FACP FlexES Control FX2

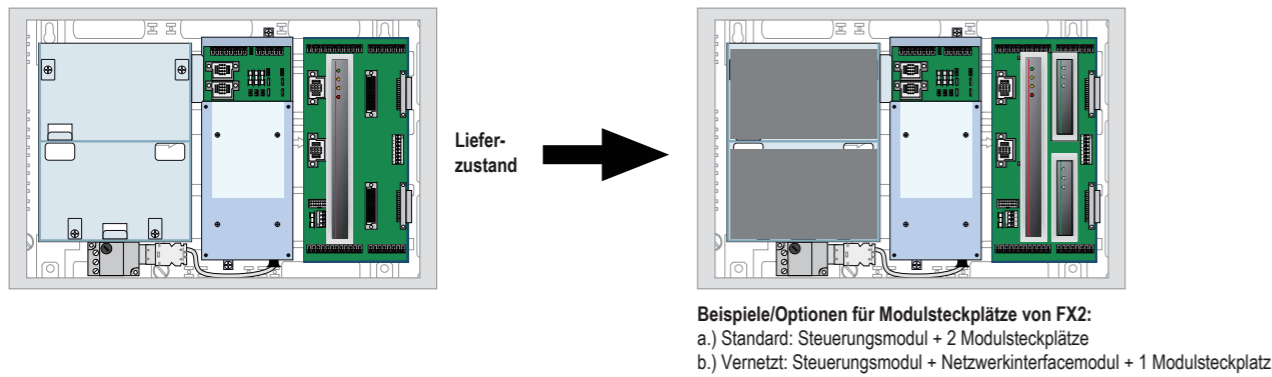

1. BMZ Typ (Lieferumfang)

2. Auswahl der Module (max. 2 Steckplätze)

3. Wahl der Frontplatte (max. 1 Stück)

4. Auswahl an zusätzlichen Netzteilen und Zubehör (wahlweise)

Grundlegende Hardware-Konfiguration inkl. Steuerungsmodul
 FX808392 BMZ FlexES Control FX2 mit Lizenz für bis zu 2 Ringleitungen

Modul-Steckplätze
Netzwerkmodule (max. 1 Stück)
 FX808340 Netzwerkinterface essernet Modul 62,5 kBd für FlexES Control
 FX808341 Netzwerkinterface essernet Modul 500 kBd für FlexES Control
Ringleitungsmodul (max. 2 Stück)
 FX808331 Ringleitungsmodul esserbus/esserbus-PLus Modul für FlexES Control (für Ringleitung 1 und 2)

Zentralen-Frontplatte
 FX808324 Anzeige- und Bedienteil 5,7"-Grafikdisplay (inkl. länderspezifischem Beschriftungssatz)
 FX808325 Neutralfront

Erweiterunggehäuse, Batterien und Zubehör
Erweiterung der Stromversorgung
 FX808363 Netzteilenerweiterung 24 V/12 Ah
Kabel für redundante Funktionen des Netzteils
 FX808330 3-Wege-Stecker inkl. Anschlusskabel 0,6 m
 FX808445 Kabel EV-Kaskadierung 2,5 m
Zubehör
 FX808313 Akku-Erweiterunggehäuse für 2 x 12 V/24 Ah
 FX808333 Montageplatte für Koppler auf Netzteil
 744444 Tragschienen für Wandmontage
Batterien
 018011 Batterie 12 V DC/12 Ah Kapazität

FlexES Control FX2

FX808392



FlexES Control Variante FX2

VdS-Anerkennung: G 209207
 VdS-Systemanerkennung: S 209207

Basisvariante zum Aufbau einer Brandmelderzentrale mit Ausbau für max. zwei Modulsteckplätze.

Technische Daten	
Nennspannung	230 V AC
Nennfrequenz	50 Hz ... 60 Hz
Nennstrom	0,8 A
Ausgangsspannung	24 V DC
Ruhestrom	ca. 192 mA (Grundausbau ohne Bedienteil) ca. 348 mA (Grundausbau mit Bedienteil)
Strom für ext. Verbraucher	3 A
Akkukapazität	2 x 12 V / 12 Ah (max. 4 x 12 V / 24 Ah)
Umgebungstemperatur	-5 °C ... 45 °C
Lagertemperatur	-10 °C ... 50 °C
Rel. Luftfeuchte	< 95 % (ohne Betauung)
Schutzart	IP 30
Gehäuse	ABS, 10% glasfaserverstärkt, V - 0
Farbe	grau, ähnlich Pantone 538
Gewicht	ca. 6,5 kg
Abmessungen	B: 450 mm H: 320 mm T: 185 mm
Leistungserklärung	DoP-20903130701

Leistungsmerkmale

- Kombinierbare Ring-/Stichleitungstechnik mit dezentraler Intelligenz
- Frei konfigurierbare Funktionalität der eingesetzten Module
- Erhöhte Verfügbarkeit durch Notredundanzfunktion der Ringmodule
- Integrale Notredundanz für Überwachungsflächen bis 48.000 m² oder mehr als 512 Brandmelder
- Schnittstellen: essernet®, USB, Ethernet, 2 x RS485, TTY
- Betrieb von ringbusversorgten Alarmgebern (optisch / akustisch / Sprache) in verschiedenen Alarmierungsbereichen via esserbus®-PLus
- Kaskadierbare Energieversorgung bis 450 W gemäß EN 54-4
- Länge der Ringleitung (esserbus®) bis zu 3,5 km
- Betrieb von verschiedenen Eingangs-/Ausgangs-Buskopplern
- Integrierte Schnittstellen zum Betrieb der erforderlichen Feuerwehrperipherie, z.B. Feuerwehr-anzeigetableau, Feuerwehrbedienfeld
- Ereignisspeicher mit 10.000 Einträgen
- Betrieb von VdS-anerkannten Funkkomponenten mit komfortabler Feldstärkemessung
- Parametrierung, Kalibrierung und Programmierung direkt via USB
- Galvanische Trennung der Ringe möglich
- Moduleinbau im laufenden Betrieb möglich

In Verbindung mit Anzeige- und Bedienteil

- Anzeige- und Bedienfeld mit farbfähigem 5,7"-TFT-Display
- Kapazitive Tastatur zur berührungssensitiven Bedienung
- Programmgesteuertes Nachtdesign mit interaktivem Tastaturnenü

Sofern eine Betriebsdauer ohne Stromversorgung von 30h gefordert ist, muss zwingend ein Erweiterungsgehäuse mit einem zweiten Paar Akkus 12V/12Ah zusätzlich berücksichtigt werden.

Wahlweise müssen das Anzeige- und Bedienteil FX808324 oder die Neutralfront FX808325 separat bestellt werden.

Bitte beachten Sie:

Um wertvolle Ressourcen zu sparen, werden Installations- und Bedienungsanleitungen in verschiedenen Landessprachen auf einem USB-Datenträger mitgeliefert, nur eine Kurzbedienungsanleitung und das Betriebsbuch werden weiterhin in Papierform beigelegt.

Die zertifizierten Brandschutzgehäuse für unsere Brandmelderzentralen finden Sie in unserem Kapitel "Installationsmaterial / Brandschutzgehäuse F 30".

Ausbau inklusive 1 x Energieversorgungsmodul, 1 x EV-Anschlussmodul, 1 x Gehäuse-rückwand, 1 x Steuerungsmodul, 1 x Gehäuserahmen und 1 x Basis-Modulträger.

Zubehör

FX808340	essernet®-Modul 62,5 kBd
FX808341	essernet®-Modul 500 kBd
FX808331	esserbus®/esserbus®-PLus Modul
FX808324	Anzeige- und Bedienteil 5,7"-Grafikdisplay
FX808325	Neutralfront
FX808363	Netzteilenerweiterung 24 V/12 Ah
FX808330	3-Wege-Stecker
FX808445	Kabel EV-Kaskadierung 2,5 m
FX808313	Akku-Erweiterunggehäuse für 2 x 12 V/24 Ah
FX808333	Montageplatte für Koppler auf FlexES Control-Netzteil
018011	Akkumulator 12V DC 12 Ah
018006	Akkumulator 12V DC 24 Ah
744444	Tragschienen für Wandmontage
FX808333	Montageplatte für Koppler auf Netzteil

Bestellverfahren für FACP FlexES Control FX10

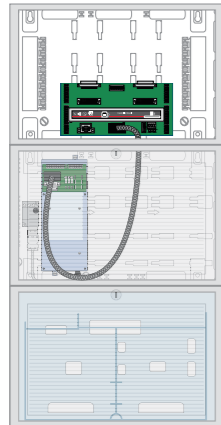

Lieferzustand

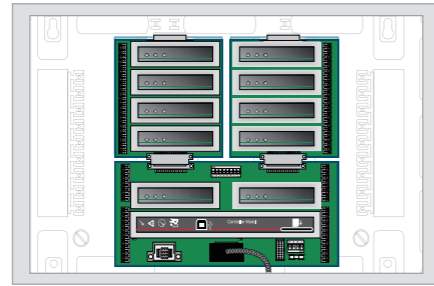

Beispiele/Optionen für Modulsteckplätze von FX10:

- a.) Standard: Steuerungsmodul (Controller) + 10 Modulsteckplätze
- b.) Vernetzt: Steuerungsmodul + Netzwerkinterfacemodul + 9 Modulsteckplätze
- c.) Redundant: Master-Steuerungsmodul + Slave-Steuerungsmodul + 8 Modulsteckplätze
- d.) Redundant & Vernetzt: Master-/ + Slave-Steuerungsmodul + Netzwerkinterfacemodul + 7 Modulsteckplätze

1. BMZ Typ (Lieferungsumfang)	<p>Grundlegende Hardware-Konfiguration inkl. Steuerungsmodul FX808393 BMZ FlexES Control FX10 mit Lizenz für bis zu 5 Ringleitungen FX808394 BMZ FlexES Control FX10 mit Lizenz für bis zu 10 Ringleitungen</p>
2. Auswahl der Module (max. 10 Steckplätze mit beiden [zwei] Erweiterungsmodulen)	<p>Modul-Steckplätze</p> <p>Slave-Steuerungsmodul (benötigt 2 Steckplätze auf der Hauptplatine) FX808328.RE Redundantes Steuerungsmodul (max. 1 Stück)</p> <p>Erweiterungsmodulträger (jeweils max. 1 Stück) FX808322 Erweiterungsmodulträger Typ-1 (mit 4 Modulsteckplätzen/linke Seite, max. 1 Stk.) FX808323 Erweiterungsmodulträger Typ-2 (mit 4 Modulsteckplätzen/rechte Seite, max. 1 Stk.)</p> <p>Netzwerkmodule (erfordert 1 Steckplatz - max. 1 Stück) FX808340 Netzwerkinterface essernet Modul 62,5 kBd für FlexES Control FX808341 Netzwerkinterface essernet Modul 500 kBd für FlexES Control</p> <p>Ringleitungsmodul (erfordert 1 Steckplatz) FX808331 Ringleitungsmodul esserbus/esserbus-PLus Modul für FlexES Control (für Ringleitungen 1 bis 4) FX808332 Ringleitungsmodul esserbus/esserbus-PLus Modul GT für FlexES Control (für Ringleitungen 5 bis 10)</p>
3. Wahl der Frontplatte (max. 1 Stück)	<p>Zentralen-Frontplatte FX808324 Anzeige- und Bedienteil 5,7"-Grafikdisplay (inkl. länderspezifischem Beschriftungssatz) FX808325 Neutralfront</p>
4. Auswahl an zusätzlichen Netzteilen und Zubehör (wahlweise)	<p>Erweiterungsgehäuse, Batterien und Zubehör</p> <p>Erweiterung der Stromversorgung FX808363 Netzteilenerweiterung 24 V/12 Ah</p> <p>Kabel für redundante Funktionen des Netzteils FX808330 3-Wege-Stecker inkl. Anschlusskabel 0,6 m FX808445 Kabel EV-Kaskadierung 2,5 m</p> <p>Zubehör FX808313 Akku-Erweiterungsgehäuse für 2 x 12 V/24 Ah FX808314 Akku-Erweiterungsgehäuse für 4 x 12 V/12 Ah FX808333 Montageplatte für Koppler auf Netzteil 744444 Tragschienen für Wandmontage</p> <p>Batterien 018011 Batterie 12 V DC/12 Ah Kapazität 018006 Batterie 12 V DC/24 Ah Kapazität</p>

Variabler Einbau der Erweiterungs-Modulträger 1 oder 2

Beim Einbau nur eines Erweiterungs-Modulträgers kann, abhängig von der Kabelführung und der geeigneten Position der Anschlussklemmen zwischen dem Typ 1 und/oder 2 gewählt werden.

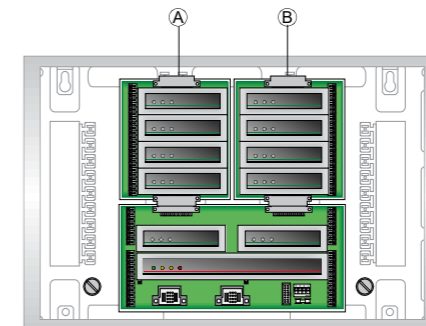
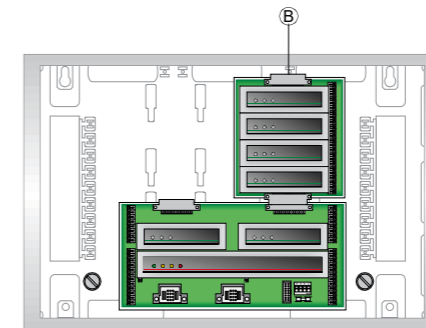
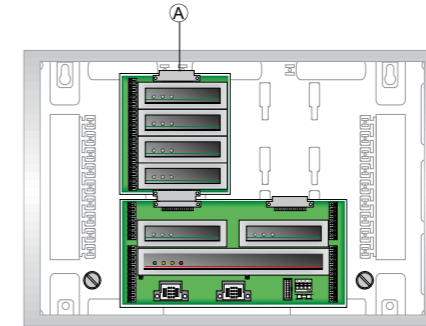

- (A) Erweiterungs-Modulträger 1
- (B) Erweiterungs-Modulträger 2

Variabler Einbau der Erweiterungs-Modulträger (senkrechter Einbau mit Rückwand Art.-Nr. FX808311)

FlexES Control FX10



VdS-Anerkennung: G 209207

VdS-Systemanerkennung: S 209207

Basisvariante zum Aufbau einer Brandmelderzentrale. Ausbau für max. zehn Modulsteckplätze.

 Ausbaubar auf max. zehn Modulsteckplätze durch optionale Erweiterungsmodulträger. Notwendige Akkumulatoren finden in einem oder mehreren Erweiterungsgehäusen Platz. Wahlweise müssen das Anzeige- und Bedienteil FX808324 oder die Neutralfront FX808325 separat bestellt werden.

Bitte beachten Sie:

Um wertvolle Ressourcen zu sparen, werden Installations- und Bedienungsanleitungen in verschiedenen Landessprachen auf einem USB-Datenträger mitgeliefert, nur eine Kurzbedienungsanleitung und das Betriebsbuch werden weiterhin in Papierform beigelegt.

Die zertifizierten Brandschutzgehäuse für unsere Brandmelderzentralen finden Sie in unserem Kapitel "Installationsmaterial / Brandschutzgehäuse F 30".

 Ausbau inklusive 1 x Energieversorgung-Modul, 1 x EV-Anschluss-Modul, 1 x Gehäuse-rückwand, 1 x Steuerungs-Modul, 1 x Gehäuserahmen und 1 x Basis-Modulträger.

Zubehör

FX808328.RE	Redundantes Steuerungsmodul
FX808322	Erweiterungsmodulträger Typ-1
FX808323	Erweiterungsmodulträger Typ-2
FX808340	essernet®-Modul 62,5 kBd
FX808341	essernet®-Modul 500 kBd
FX808331	esserbus®/esserbus®-PLus Modul
FX808332	esserbus®/esserbus®-PLus Modul GT
FX808324	Anzeige- und Bedienteil 5,7"-Grafikdisplay
FX808325	Neutralfront
FX808363	Netzteilerweiterung 24 V/12 Ah
FX808330	3-Wege-Stecker
FX808445	Kabel EV-Kaskadierung 2,5 m
FX808313	Akku-Erweiterungsgehäuse für 2 x 12 V/24 Ah
FX808314	Akku-Erweiterungsgehäuse für 4 x 12 V/12 Ah
FX808333	Montageplatte für Koppler auf FlexES Control-Netzteil
018011	Akkumulator 12V DC 12 Ah
018006	Akkumulator 12V DC 24 Ah
744444	Tragschienen für Wandmontage
FX808333	Montageplatte für Koppler auf Netzteil

Leistungsmerkmale

- Kombinierbare Ring-/Stichleitungstechnik mit dezentraler Intelligenz
- Frei konfigurierbare Funktionalität der eingesetzten Module
- Erhöhte Verfügbarkeit durch Notredundanzfunktion der Ringmodule
- Integrale Notredundanz für Überwachungsflächen bis 48.000 m² oder mehr als 512 Brandmelder
- Schnittstellen: essernet®, USB, Ethernet, 2 x RS485, TTY
- Betrieb von ringbusversorgten Alarmgebern (optisch / akustisch / Sprache) in verschiedenen Alarmierungsbereichen via esserbus®-PLus
- Kaskadierbare Energieversorgung bis 450 W gemäß EN 54-4
- Länge der Ringleitung (esserbus®) bis zu 3,5 km
- Betrieb von verschiedenen Eingangs-/Ausgangskopplern
- Integrierte Schnittstellen zum Betrieb der erforderlichen Feuerwehrperipherie, z.B. Feuerwehr-anzeigetableau, Feuerwehrbedienfeld
- Ereignisspeicher mit 10.000 Einträgen
- Betrieb von VdS-anerkannten Funkkomponenten mit komfortabler Feldstärkemessung
- Parametrierung, Kalibrierung und Programmierung direkt via USB
- Galvanische Trennung der Ringleitungen möglich
- Moduleinbau im laufenden Betrieb möglich

In Verbindung mit Anzeige- und Bedienteil

- Anzeige- und Bedienfeld mit farbfähigem 5,7"-Grafikdisplay
- Kapazitive Tastatur zur berührungssensitiven Bedienung
- Programmgesteuertes Nachtdesign mit interaktivem Tastaturmenü

FX808393

Hardware FlexES Control FX 10 - 5 Ringleitungen

Hardware FlexES Control FX10 im Grundausbau, mit Softwarelizenz für 5 Ringe.

Technische Daten	
Nennspannung	230 V AC
Nennfrequenz	50 Hz ... 60 Hz
Nennstrom	0,8 A
Ausgangsspannung	24 V DC
Ruhestrom	ca. 192 mA (Grundausbau ohne Bedienteil) ca. 348 mA (Grundausbau mit Bedienteil)
Strom für ext. Verbraucher	3 A
Akkukapazität	4 x 12 V / 24 Ah
Umgebungstemperatur	-5 °C ... 45 °C
Lagertemperatur	-10 °C ... 50 °C
Rel. Luftfeuchte	< 95 %
Schutzart	IP 30
Gehäuse	ABS, 10% glasfaserverstärkt, V - 0
Farbe	grau, ähnlich Pantone 538
Gewicht	ca. 15,1 kg (inkl. Neutralfront) ca. 17 kg (inkl. Bedienteil)
Abmessungen	B: 450 mm H: 960 mm T: 185 mm
Leistungserklärung	DoP-20903130701

FX808394

Hardware FlexES Control FX 10 - 10 Ringleitungen

Hardware FlexES Control FX10 im Grundausbau, mit Softwarelizenz für 10 Ringe.

Technische Daten	
Nennspannung	230 V AC
Nennfrequenz	50 Hz ... 60 Hz
Nennstrom	0,8 A
Ausgangsspannung	24 V DC
Ruhestrom	ca. 192 mA (Grundausbau ohne Bedienteil) ca. 348 mA (Grundausbau mit Bedienteil)
Strom für ext. Verbraucher	3 A
Akkukapazität	4 x 12 V / 24 Ah
Umgebungstemperatur	-5 °C ... 45 °C
Lagertemperatur	-10 °C ... 50 °C
Rel. Luftfeuchte	< 95 %
Schutzart	IP 30
Gehäuse	ABS, 10% glasfaserverstärkt, V - 0
Farbe	grau, ähnlich Pantone 538
Gewicht	ca. 15,1 kg (inkl. Neutralfront) ca. 17 kg (inkl. Bedienteil)
Abmessungen	B: 450 mm H: 960 mm T: 185 mm
Leistungserklärung	DoP-20903130701

Bestellverfahren für FACP FlexES Control FX18

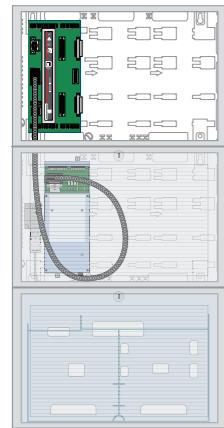

Lieferzustand

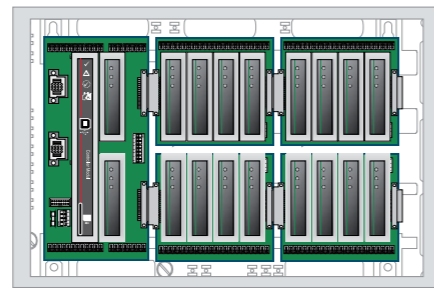

- Beispiele/Optionen für Modulsteckplätze von FX18:
- a.) Standard: Steuerungsmodul (Controller) + 18 Modulsteckplätze
 - b.) Vernetzt: Steuerungsmodul + Netzwerkinterfacemodul + 17 Modulsteckplätze
 - c.) Redundant: Master-Steuerungsmodul + Slave-Steuerungsmodul + 16 Modulsteckplätze
 - d.) Redundant & Vernetzt: Master-/ + Slave-Steuerungsmodul + Netzwerkinterfacemodul + 15 Modulsteckplätze

1. BMZ Typ (Lieferumfang)

Grundlegende Hardware-Konfiguration inkl. Steuerungsmodul

FX808395 BMZ FlexES Control FX18 mit Lizenz für bis zu 5 Ringleitungen

FX808396 BMZ FlexES Control FX18 mit Lizenz für bis zu 10 Ringleitungen

FX808397 BMZ FlexES Control FX18 mit Lizenz für bis zu 18 Ringleitungen

2. Auswahl der Module (max. 18 Steckplätze mit vier Erweiterungsmodulen)

Modul-Steckplätze

Slave-Steuerungsmodul (benötigt 2 Steckplätze auf der Hauptplatine)

FX808328.RE Redundantes Steuerungsmodul (max. 1 Stück)

Erweiterungsmodulträger (jeweils max. 2 Stück)

FX808322 Erweiterungsmodulträger Typ-1 (mit 4 Modulsteckplätzen/linke Seite, max. 2 Stk.)

FX808323 Erweiterungsmodulträger Typ-2 (mit 4 Modulsteckplätzen/rechte Seite, max. 2 Stk.)

Netzwerkmodule (erfordert 1 Steckplatz - max. 1 Stück)

FX808340 Netzwerkinterface essernet Modul 62,5 kBd für FlexES Control

FX808341 Netzwerkinterface essernet Modul 500 kBd für FlexES Control

Ringleitungsmodul (erfordert 1 Steckplatz)

X808331 Ringleitungsmodul esserbus/esserbus-PLus Modul für FlexES Control (für Ringleitungen 1 bis 4)

FX808332 Ringleitungsmodul esserbus/esserbus-PLus Modul GT für FlexES Control (für Ringleitungen 5 bis 18)

3. Wahl der Frontplatte (max. 1 Stück)

Zentralen-Frontplatte

FX808324 Anzeige- und Bedienteil 5,7"-Grafikdisplay (inkl. länderspezifischem Beschriftungssatz)

FX808325 Neutralfront

4. Auswahl an zusätzlichen Netzteilen und Zubehör (wahlweise)

Erweiterungsgehäuse, Batterien und Zubehör

Erweiterung der Stromversorgung

FX808363 Netzteilenerweiterung 24 V/12 Ah

Kabel für redundante Funktionen des Netzteils

FX808330 3-Wege-Stecker inkl. Anschlusskabel 0,6 m

FX808445 Kabel EV-Kaskadierung 2,5 m

Zubehör

FX808313 Akku-Erweiterungsgehäuse für 2 x 12 V/24 Ah

FX808314 Akku-Erweiterungsgehäuse für 4 x 12 V/12 Ah

FX808333 Montageplatte für Koppler auf Netzteil

744444 Tragschienen für Wandmontage

Batterien

018011 Batterie 12 V DC/12 Ah Kapazität

018006 Batterie 12 V DC/24 Ah Kapazität

Variabler Einbau der Erweiterungs-Modulträger 1 oder 2

Beim Einbau nur eines Erweiterungs-Modulträgers kann, abhängig von der Kabelführung und der geeigneten Position der Anschlussklemmen zwischen dem Typ 1 und/oder 2 gewählt werden.

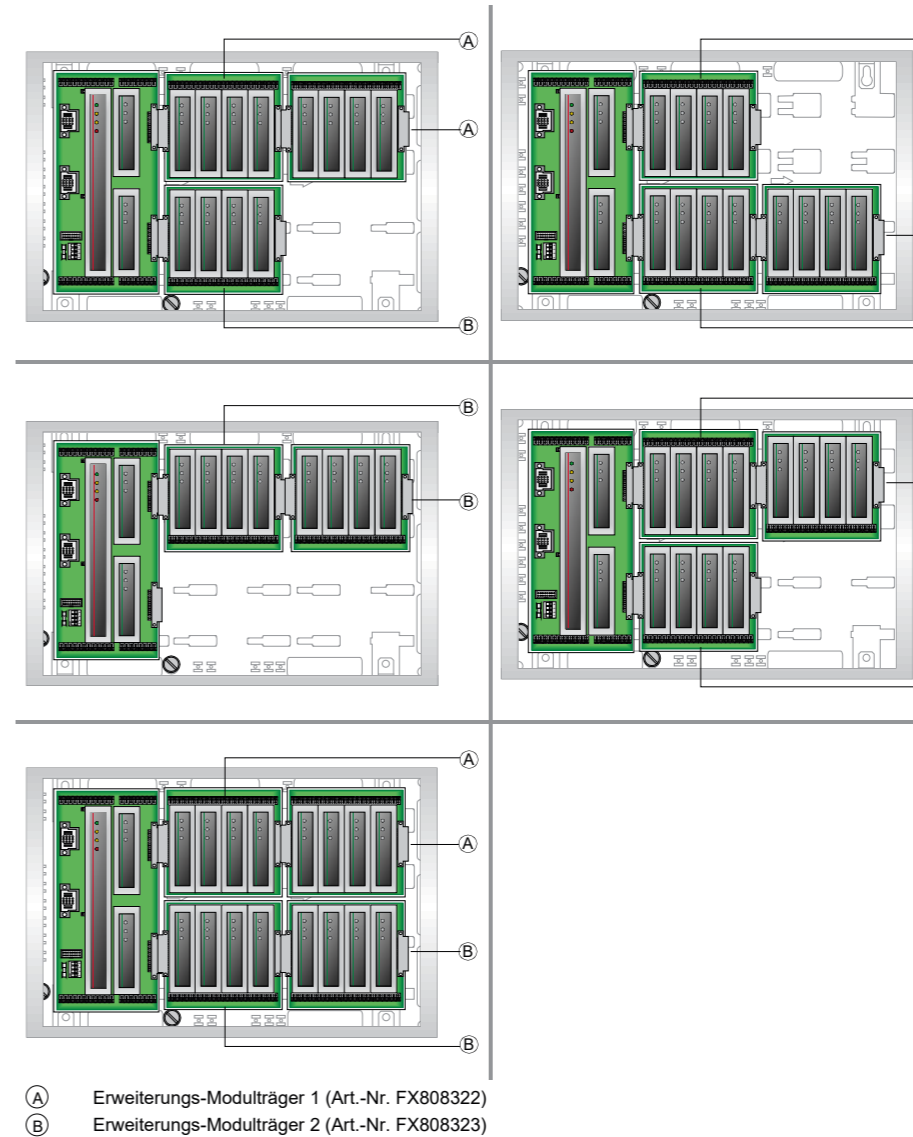

Variabler Einbau der Erweiterungs-Modulträger (senkrechter Einbau mit Rückwand Art.-Nr. FX808311)

FlexES Control FX18



VdS-Anerkennung: G 209207

VdS-Systemanerkennung: S 209207

Basisvariante zum Aufbau einer Brandmelderzentrale. Ausbau für max. 18 Modulsteckplätze.

 Ausbaubar auf max. 18 Modulsteckplätze durch optionale Erweiterungsmodulträger. Notwendige Akkumulatoren finden in einem oder mehreren Erweiterungsgehäusen Platz. Wahlweise müssen das Anzeige- und Bedienteil FX808324 oder die Neutralfront FX808325 separat bestellt werden.

Bitte beachten Sie:

Um wertvolle Ressourcen zu sparen, werden Installations- und Bedienungsanleitungen in verschiedenen Landessprachen auf einem USB-Datenträger mitgeliefert, nur eine Kurzbedienungsanleitung und das Betriebsbuch werden weiterhin in Papierform beigelegt.

Die zertifizierten Brandschutzgehäuse für unsere Brandmelderzentralen finden Sie in unserem Kapitel "Installationsmaterial / Brandschutzgehäuse F 30".

 Ausbau inklusive 1 x Energieversorgungs-Modul, 1 x EV-Anschluss-Modul, 1 x Gehäuse-rückwand, 1 x Steuerungs-Modul, 1 x Gehäuserahmen und 1 x Basis-Modulträger.

Zubehör

FX808328.RE	Redundantes Steuerungsmodul
FX808322	Erweiterungsmodulträger Typ-1
FX808323	Erweiterungsmodulträger Typ-2
FX808340	essernet®-Modul 62,5 kBd
FX808341	essernet®-Modul 500 kBd
FX808331	esserbus®/esserbus®-PLus Modul
FX808332	esserbus®/esserbus®-PLus Modul GT
FX808324	Anzeige- und Bedienteil 5,7"-Grafikdisplay
FX808325	Neutralfront
FX808363	Netzteilerweiterung 24 V/12 Ah
FX808330	3-Wege-Stecker
FX808445	Kabel EV-Kaskadierung 2,5 m
FX808313	Akku-Erweiterungsgehäuse für 2 x 12 V/24 Ah
FX808314	Akku-Erweiterungsgehäuse für 4 x 12 V/12 Ah
FX808333	Montageplatte für Koppler auf FlexES Control-Netzteil
018011	Akkumulator 12V DC 12 Ah
018006	Akkumulator 12V DC 24 Ah
744444	Tragschienen für Wandmontage
FX808333	Montageplatte für Koppler auf Netzteil

Leistungsmerkmale

- Kombinierbare Ring-/Stichleitungstechnik mit dezentraler Intelligenz
- Frei konfigurierbare Funktionalität der eingesetzten Module
- Erhöhte Verfügbarkeit durch Notredundanzfunktion der Ringmodule
- Integrale Notredundanz für Überwachungsflächen bis 48.000 m² oder mehr als 512 Brandmelder
- Schnittstellen: essernet®, USB, Ethernet, 2 x RS485, TTY
- Betrieb von ringbusversorgten Alarmgebern (optisch / akustisch / Sprache) in verschiedenen Alarmierungsbereichen via esserbus®-PLus
- Kaskadierbare Energieversorgung bis 450 W gemäß EN 54-4
- Länge der Ringleitung (esserbus®) bis zu 3,5 km
- Betrieb von verschiedenen Eingangs-/Ausgangskopplern
- Integrierte Schnittstellen zum Betrieb der erforderlichen Feuerwehrperipherie, z.B. Feuerwehrtastatur, Feuerwehrtastatur, Feuerwehrtastatur
- Ereignisspeicher mit 10.000 Einträgen
- Betrieb von VdS-anerkannten Funkkomponenten mit komfortabler Feldstärkemessung
- Parametrierung, Kalibrierung und Programmierung via USB direkt
- Galvanische Trennung der Ringleitungen möglich
- Moduleinbau im laufenden Betrieb möglich

In Verbindung mit Anzeige- und Bedienteil

- Anzeige- und Bedienfeld mit farbigem 5,7"-Grafikdisplay
- Kapazitive Tastatur zur berührungssensitiven Bedienung
- Programmgesteuertes Nachtdesign mit interaktivem Tastaturmenü

FX808395

Hardware FlexES Control FX 18 - 5 Ringleitungen

Hardware FlexES Control FX18 im Grundausbau, mit Softwarelizenz für 5 Ringe.

Technische Daten	
Nennspannung	230 V AC
Nennfrequenz	50 Hz ... 60 Hz
Nennstrom	0,8 A
Ausgangsspannung	24 V DC
Ruhestrom	ca. 192 mA (Grundausbau ohne Bedienteil) ca. 348 mA (Grundausbau mit Bedienteil)
Strom für ext. Verbraucher	3 A
Akkukapazität	4 x 12 V / 24 Ah
Umgebungstemperatur	-5 °C ... 45 °C
Lagertemperatur	-10 °C ... 50 °C
Rel. Luftfeuchte	< 95 % (ohne Betauung)
Schutzart	IP 30
Gehäuse	ABS, 10% glasfaserverstärkt, V - 0
Farbe	grau, ähnlich Pantone 538
Gewicht	ca. 15,1 kg (inkl. Neutralfront) ca. 17 kg (inkl. Bedienteil)
Abmessungen	B: 450 mm H: 960 mm T: 185 mm
Leistungserklärung	DoP-20903130701

FX808396

Hardware FlexES Control FX 18 - 10 Ringleitungen

Hardware FlexES Control FX18 im Grundausbau, mit Softwarelizenz für 10 Ringe.

Technische Daten	
Nennspannung	230 V AC
Nennfrequenz	50 Hz ... 60 Hz
Nennstrom	0,8 A
Ausgangsspannung	24 V DC
Ruhestrom	ca. 192 mA (Grundausbau ohne Bedienteil) ca. 348 mA (Grundausbau mit Bedienteil)
Strom für ext. Verbraucher	3 A
Akkukapazität	4 x 12 V / 24 Ah
Umgebungstemperatur	-5 °C ... 45 °C
Lagertemperatur	-10 °C ... 50 °C
Rel. Luftfeuchte	< 95 % (ohne Betauung)
Schutzart	IP 30
Gehäuse	ABS, 10% glasfaserverstärkt, V - 0
Farbe	grau, ähnlich Pantone 538
Gewicht	ca. 15,1 kg (inkl. Neutralfront) ca. 17 kg (inkl. Bedienteil)
Abmessungen	B: 450 mm H: 960 mm T: 185 mm
Leistungserklärung	DoP-20903130701

FX808397

Hardware FlexES Control FX 18 - 18 Ringleitungen

Hardware FlexES Control FX18 im Grundausbau, mit Softwarelizenz für 18 Ringe.

Technische Daten	
Nennspannung	230 V AC
Nennfrequenz	50 Hz ... 60 Hz
Nennstrom	0,8 A
Ausgangsspannung	24 V DC
Ruhestrom	ca. 192 mA (Grundausbau ohne Bedienteil) ca. 348 mA (Grundausbau mit Bedienteil)
Strom für ext. Verbraucher	3 A
Akkukapazität	4 x 12 V / 24 Ah
Umgebungstemperatur	-5 °C ... 45 °C
Lagertemperatur	-10 °C ... 50 °C
Rel. Luftfeuchte	< 95 % (ohne Betauung)
Schutzart	IP 30
Gehäuse	ABS, 10% glasfaserverstärkt, V - 0
Farbe	grau, ähnlich Pantone 538
Gewicht	ca. 15,1 kg (inkl. Neutralfront) ca. 17 kg (inkl. Bedienteil)
Abmessungen	B: 450 mm H: 960 mm T: 185 mm
Leistungserklärung	DoP-20903130701

Frontblenden

FX808324

Anzeige- und Bedienteil 5,7"-Grafikdisplay



Bedienteilfront inklusive Montagerahmen und Gehäuseschloss zur Anzeige und Bedienung der Brandmelderzentrale oder eines Brandmeldesystems. Kapazitive Tasten und hintergrundbeleuchtete Zustandsanzeigen zur intuitiven Bedienung bei Statuswechsel. Bedienfreigabe durch Zugangscodes für alle Ebenen, mit menügeführter Anzeige in unterschiedlichen Bedienebenen.

Technische Daten

Betriebsspannung	24 V DC
Ruhestrom	ca. 156 mA
Auflösung	320 x 240 Pixel
Umgebungstemperatur	-5 °C ... 45 °C
Rel. Luftfeuchte	< 95 % (ohne Betauung)
Farbe	schwarz, ähnlich RAL9005
Gewicht	ca. 1 kg
Abmessungen	B: 450 mm H: 320 mm T: 30 mm

Bitte beachten Sie:

Folgende Sprachen werden unterstützt: Arabisch-Englisch, Bulgarisch, Chinesisch (Simplified Chinese), Dänisch, Deutsch/Deutschland, Deutsch/Österreich, Englisch, Finnisch, Flämisch/Belgien, Französisch, Griechisch, Niederländisch, Italienisch, Polnisch, Portugiesisch/Portugal, Portugiesisch/Brasilien, Rumänisch, Russisch, Slowakisch, Slowenisch, Spanisch, Tschechisch, Türkisch, Ungarisch und Wallonisch/Belgien. Der Lieferung der Bedieneinheit liegen sämtliche landesspezifische Einschubfolien bei. Um wertvolle Ressourcen zu sparen, werden Installations- und Bedienungsanleitungen in verschiedenen Landessprachen auf einem USB-Datenträger mitgeliefert, nur eine Kurzbedienungsanleitung und das Betriebsbuch werden weiterhin in Papierform beigelegt.

Eingebaut in Frontrahmen inklusive Gehäuseschloss, Scharniereinheit und Befestigungsmaterial.

Leistungsmerkmale

- Kapazitive Tastatur zur berührungssensitiven Bedienung
- Programmgesteuertes Nachtdesign mit interaktivem Tastaturmenü
- Zugangsebenen über Accesscode
- Frei programmierbare Funktionstasten mit Bedienmakros für Zusatzfunktionen
- 5,7"-Grafikdisplay

FX808325

Neutralfront



Neutralfront zur Verblendung der Gehäuseöffnung als Ersatz für ein Bedienteil.

Technische Daten

Farbe	grau, ähnlich Pantone 538
Gewicht	ca. 0,3 kg
Abmessungen	B: 450 mm H: 320 mm T: 30 mm

Eingebaut in Frontrahmen inklusive Gehäuseschloss, Scharniereinheit und Befestigungsmaterial.

Durch eine „Kaskadierung“ der Energieversorgungsmodule kann eine maximale Leistung von 450 W (bei nominal 24 V) pro Zentrale zur Verfügung gestellt werden. Jedes Netzteil kann für die erforderliche Notstrom-Überbrückungszeit 2 x 2 Akkumulatoren 12 V/24 Ah oder 12 V/12 Ah überwachen und nachführen. Daraus ergibt sich pro Netzteil eine maximale Akkukapazität von 24 V/48 Ah, die auf bis zu 144 Ah mit drei Netzteilen erhöht werden kann. Dadurch verfügt das System über ausreichende Energiereserven für Alarmierungsbereiche, Brandschutz- und Anzeigeeinrichtungen, linienförmige Rauch- und Wärmemelder sowie andere Detektions- und Steuereinrichtungen des Systems. Zudem kann durch eine ringförmige Verdrahtung die Energieversorgung redundant ausgelegt werden. Auch eine „Drei-Phasen-Versorgung“ (400 V) ist so möglich, sodass der Vorteil für eine separate Phasenabsicherung für jedes Netzteil entsteht. Auch bei Verlust einer Phase versorgen zwei Netzteile zuverlässig das System weiter.

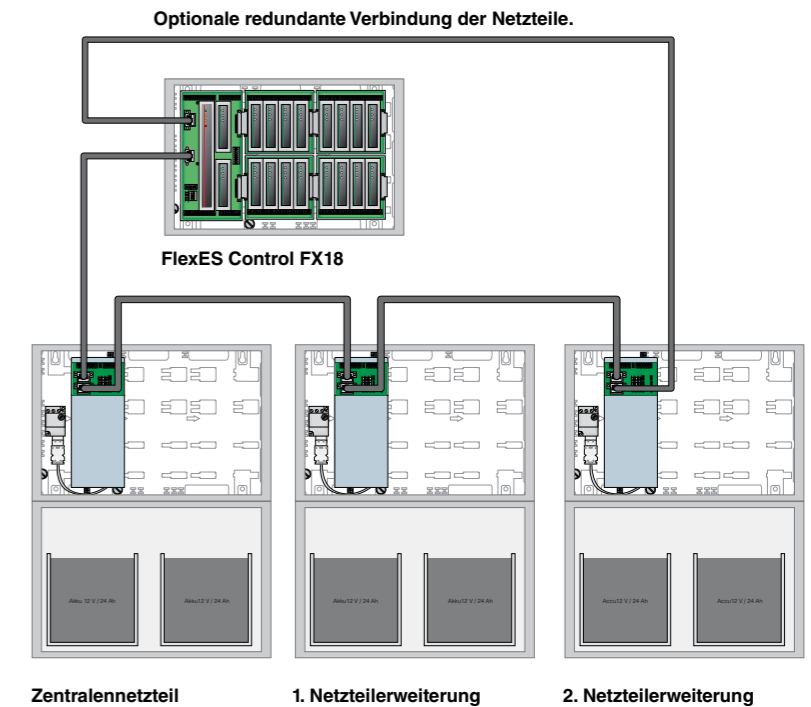

Kaskadierung der Energieversorgungs-Module

An eine BMZ FlexES Control können bis zu drei Energieversorgungs-Module (EVM) angeschlossen werden. Die Verbindung (MAIN/SLAVE) zu den einzelnen EVM und dem Basismodul-träger erfolgt über das mitgelieferte Verbindungskabel 0,8 m. Für die Verbindung ist das Kabel EV-Kaskadierung 2,5 m (Art.-Nr. FX808455) erforderlich.

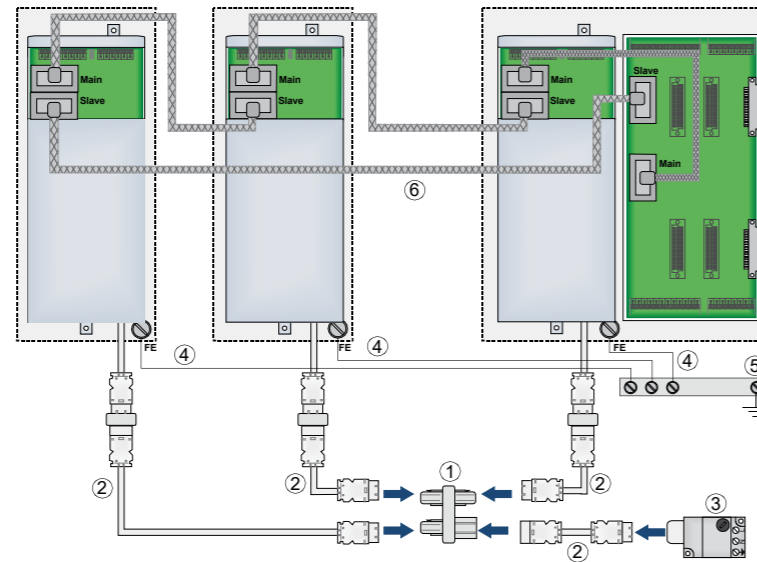

Kaskadierung und Erdverbindung von drei EVM

- ① 3-Wege-Stecker inkl. ② Anschlussleitung 0,6 m (Art.-Nr. FX808330)
- ③ EV-Anschluss-Modul (Art.-Nr. FX808327 / FX818327)
- ④ Erdverbindung (FE) zur ⑤ Potentialausgleichschiene (PAS)
- ⑥ Kabel EV-Kaskadierung 2,5 m (Art.-Nr. FX808455)

Durch eine Kaskadierung von drei EVM steht eine Ausgangsleistung von max. 450 W @ 24 V zur Verfügung. Außerdem kann durch eine ringförmige Verdrahtung die Energieversorgung redundant ausgeführt werden. Auch eine "3-Phasen-Versorgung" (400 V) ist somit möglich.

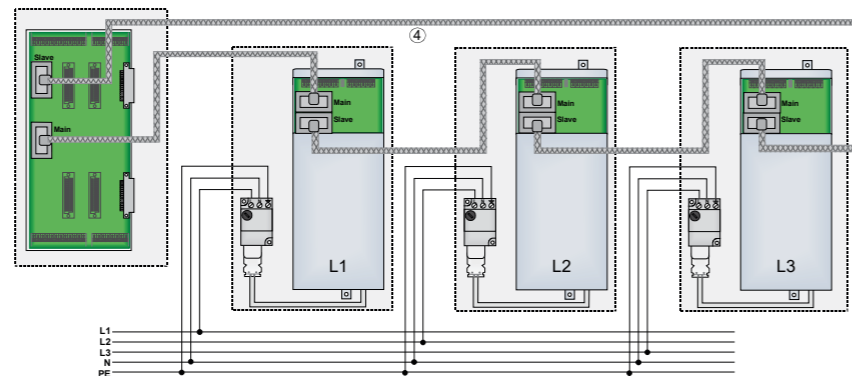

Alternative Spannungsversorgung mit 3 Phasen

FX808363



Netzteilenerweiterung 24 V/12 Ah

Zusatz-Netzteil zur Erweiterung der systeminternen Energieversorgung. Über eine steckbare Leitungsverbindung ergänzt das Zusatz-Netzteil das vorhandene Zentralnetzteil mit zusätzlichen 150 W. Zwei Akkumulatoren 12 V/12 Ah finden in dem Gehäuse Platz. Über ein Zusatzgehäuse FX808314 können zwei weitere 12-Ah-Akkumulatoren angebunden werden.

Technische Daten

Nennspannung	230 V AC
Nennfrequenz	50 Hz ... 60 Hz
Nennstrom	0,7 A
Ausgangsspannung	24 V DC
Ausgangsstrom	max. 6 A (gesamt)
Strom für ext. Verbraucher	3 A
Akkukapazität	4 x 12 V / 12 Ah (max. 4 x 12 V/12 Ah)
Umgebungstemperatur	-5 °C ... 45 °C
Lagertemperatur	-10 °C ... 50 °C
Rel. Luftfeuchte	< 95 % (ohne Betauung)
Schutzart	IP 30
Gehäuse	ABS, 10% glasfaserverstärkt, V - 0
Farbe	grau, ähnlich Pantone 538
Gewicht	ca. 6,2 kg
Abmessungen	B: 450 mm H: 320 mm T: 185 mm

Optionale Baugruppen:

- 018011 Akkumulatoren, max. 2 x 12 V/12 Ah (24 V/12 Ah)
- FX808314 Akku-Erweiterungsgehäuse für 4 x 12 V/12 Ah
- An ein Energieversorgungs-Modul dürfen ausschließlich gleiche Akkutypen (Hersteller, Herstellungsdatum, Kapazität, Ladezustand) angeschlossen werden.
- Ausbau inklusive 1 x Gehäuserückwand, 1 x Gehäuserahmen, 1 x Akkuhalterung für 2 x 12 V/12 Ah (inkl. Halterung EVA), 1 x Energieversorgungs-Modul 24 V DC/150 W, 1 x Neutralfront (Gehäusefront ohne Anzeige- und Bedienelemente) und 1 x steckbares Verbindungskabel.

Zubehör

- FX808330 3-Wege-Stecker
- FX808455 Kabel EV-Kaskadierung 2,5 m

Netzteilenerweiterung 24 V/12 Ah

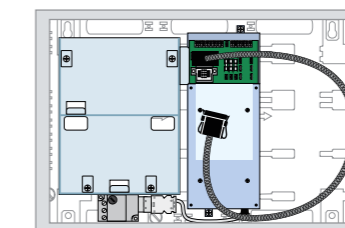

Option: Erweiterungsgehäuse inklusive Neutralfront

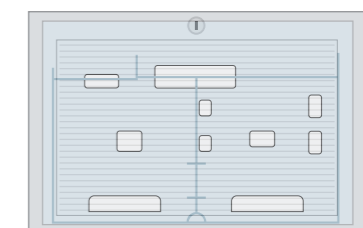

Max. 2 x 12 V/12 Ah

FX808364

Netzteilererweiterung 24 V/24 Ah



Zusatz-Netzteil zur Erweiterung der systeminternen Energieversorgung. Über eine steckbare Leitungsverbindung ergänzt das Zusatznetzteil das vorhandene Zentralnetzteil mit zusätzlichen 150 W. Zwei Akkumulatoren 12 V/24 Ah finden in dem unteren Gehäuse Platz. Über ein Zusatzgehäuse FX808313 können zwei weitere 24-Ah-Akkumulatoren angebunden werden. Im Netzteilgehäuse können zusätzlich Komponenten auf Hutschienen montiert werden.

Technische Daten

Nennspannung	230 V AC
Nennfrequenz	50 Hz ... 60 Hz
Nennstrom	0,8 A
Ausgangsspannung	24 V DC
Ausgangsstrom	max. 6 A
Strom für ext. Verbraucher	3 A
Akkukapazität	4 x 12 V / 24 Ah (max. 4 x 12 V / 24 Ah)
Umgebungstemperatur	-5 °C ... 45 °C
Lagertemperatur	-10 °C ... 50 °C
Rel. Luftfeuchte	< 95 % (ohne Betauung)
Schutzart	IP 30
Gehäuse	ABS, 10% glasfaserverstärkt, V - 0
Farbe	grau, ähnlich Pantone 538
Gewicht	ca. 10,3 kg
Abmessungen	B: 450 mm H: 640 mm T: 185 mm

Optionale Baugruppen:
 018006 Akkumulatoren, max. 2 x 12 V/24 Ah (24 V/24 Ah)
 FX808313 Akku-Erweiterungsgehäuse für 2 x 12 V/24 Ah
 An ein Energieversorgungs-Modul dürfen ausschließlich gleiche Akkutypen (Hersteller, Herstellungsdatum, Kapazität, Ladezustand) angeschlossen werden.

Ausbau inklusive 1 x Gehäuserückwand, 1 x Gehäuserahmen, 1 x Energieversorgungsmodul 24 V DC / 150 W, 1 x Neutralfront (Gehäusefront ohne Anzeige- und Bedienelemente), 1 x Erweiterungsgehäuse für zwei Akkumulatoren inkl. Neutralfront und 1 x steckbares Verbindungskabel.

Zubehör

- FX808330 3-Wege-Stecker
- FX808455 Kabel EV-Kaskadierung 2,5 m

Netzteilererweiterung 24 V/24 Ah

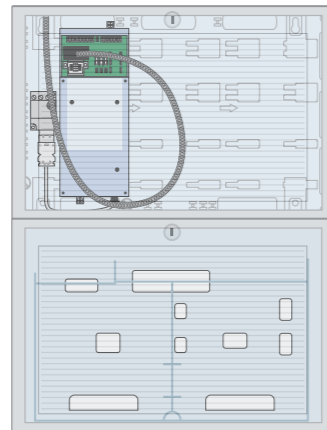

Option: Erweiterungsgehäuse inklusive Neutralfront

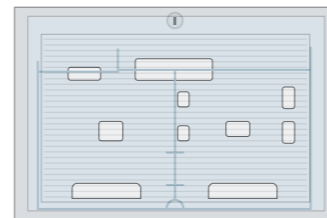

Max. 2 x 12 V/24 Ah

FX808316

Ersatzteil-KIT mit Kabeln für die FlexES Control



FX808330

3-Wege-Stecker



Verbindungsstecker zur Kaskadierung von bis zu drei Energieversorgungs-Modulen (EVM). Über diesen Verbindungsstecker können bis zu drei Netzteile an eine Netzspannungs-Zuleitung angebunden werden.

Technische Daten

Kabellänge	0,6 m
------------	-------

inkl. Anschlusskabel

Leistungsmerkmale

- Steckverbinder mit Arretierung
- Anschlussleitung zur steckbaren Verbindung an Energieversorgungs-Modul

FX808455

Kabel EV-Kaskadierung 2,5 m



Steckbare Verbindungsleitung zur ringförmigen Verdrahtung von bis zu drei Energieversorgungs-Modulen.

Technische Daten

Kabellänge	2 m
------------	-----

FX808313

Akku-Erweiterungsgehäuse für 2 x 12 V/24 Ah



Komplettes Kunststoffgehäuse zur Aufnahme von zwei Akkumulatoren 12 V / 24 Ah.

Technische Daten

Umgebungstemperatur	-5 °C ... 45 °C
Lagertemperatur	-10 °C ... 50 °C
Rel. Luftfeuchte	< 95 % (ohne Betauung)
Schutzart	IP 30
Gehäuse	ABS, 10% glasfaserverstärkt, V - 0
Farbe	grau, ähnlich Pantone 538
Gewicht	ca. 4,5 kg
Abmessungen	B: 450 mm H: 320 mm T: 185 mm

Lieferung inkl. Befestigungsmaterial ohne Akkumulatoren.

FX808314

Akku-Erweiterungsgehäuse für 4 x 12 V/12 Ah



Wie FX808313, jedoch 4 x 12 V / 12 Ah.

Technische Daten

Umgebungstemperatur	-5 °C ... 45 °C
Lagertemperatur	-10 °C ... 50 °C
Rel. Luftfeuchte	< 95 % (ohne Betauung)
Schutzart	IP 30
Gehäuse	ABS, 10% glasfaserverstärkt, V - 0
Farbe	grau, ähnlich Pantone 538
Gewicht	ca. 4,5 kg
Abmessungen	B: 450 mm H: 320 mm T: 185 mm

Lieferung inkl. Befestigungsmaterial ohne Akkumulatoren.

FX808322

Erweiterungs-Modulträger 1



Modulträger in Kunststoff-Montagewanne zur Aufnahme von bis zu vier Modulen mit steckbaren Anschlussklemmen. Die Module arretieren während des Aufsteckens automatisch und können ohne Hilfsmittel ausgetauscht werden. Bei der Verwendung des Erweiterungsmodulträgers 1 in waagerechter Montage zeigen die Anschlussklemmen nach oben, bei senkrechter Montage nach links.

Technische Daten

Gewicht ca. 175 g
Abmessungen B: 170 mm H: 120 mm T: 25 mm

FX808323

Erweiterungs-Modulträger 2



Modulträger in Kunststoff-Montagewanne zur Aufnahme von bis zu vier Modulen mit steckbaren Anschlussklemmen. Die Module arretieren während des Aufsteckens automatisch und können ohne Hilfsmittel ausgetauscht werden. Bei der Verwendung des Erweiterungsmodulträgers 2 in waagerechter Montage zeigen die Anschlussklemmen nach unten, bei senkrechter Montage nach rechts.

Technische Daten

Gewicht ca. 175 g
Abmessungen B: 140 mm H: 120 mm T: 25 mm

FX808333

Montageplatte für Koppler/Adapter-Module FlexES Control-Netzteil



Verbinden Sie das Stromversorgungsmodul mit vier mitgelieferten Abstandshaltern und nutzen Sie den Platz für den Einbau weiterer Komponenten.

- Optionen für die Installation von Komponenten:
- 1 x esserbus®-Koppler z.B. 12 Relais (Art.-Nr. 808610.10) oder
 - 1 x esserbus®-Koppler z.B. Alarmierungskoppler (Art.-Nr. 808623) oder
 - 1 x Adapter ADP-N3E-U/EDP oder
 - 1 x Adapter ADP-N3S/EDP
 - 1 x Redundanz-Adapter ADP 4000 IQ8Control (Art.-Nr. 784711)
 - 1 x Redundanz-Adapter ADP 4000 FlexES Control (Art.-Nr. 784716)

Montageplatte und 12 Montageklammern

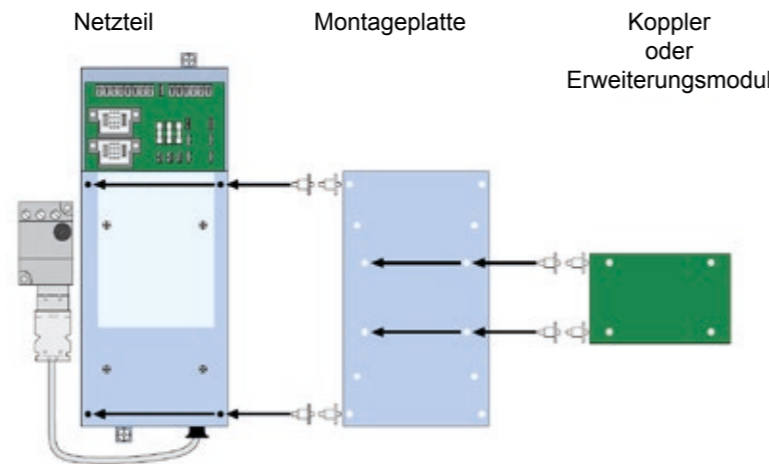

Anwendungsbeispiel



Der industrie-typische Aufbau des Schrankbausystems bietet die Möglichkeit, die Brandmelderzentrale FlexES Control für alle vorstellbaren Anwendungen platzsparend zu konzipieren. Bedingt durch die Vielzahl möglicher Aufbauten kann jedoch keine allgemeingültige Herstellerkonformität ausgeführt werden. Aus diesem Grund wurden insgesamt elf verschiedene Aufbauvarianten vordefiniert. Diese sind bereits vorgeprüft und müssen in dieser Form realisiert werden, um eine Herstellerkonformität gemäß Bauproduktenrichtlinie zu erfüllen. Werden die Komponenten durch einen Errichter selbstständig in einem Einbauschrank verbaut, muss dieser die Konformität erklären. Dazu erhält der Errichter von uns ein Zertifizierungsformular, welches ausgefüllt an den Betreiber ausgehändigt werden muss. Für die Bestellung eines Einbauschrankes - unabhängig davon, ob die Montage von ESSER oder durch den Errichter ausgeführt wird - muss die Bestellung über ein entsprechendes Formular erfolgen. Dieses steht Ihnen unter der Bezeichnung „Bestellformular FlexES“ im geschützten Kundenbereich unserer Internetseiten www.esser-systems.de als Download zur Verfügung oder wird Ihnen gerne durch unseren Vertrieb zugesendet. Bitte haben Sie Verständnis dafür, dass wir zwecks Einhaltung der Bauproduktenrichtlinie nur Aufträge für 19-Zoll Einbauschränke bearbeiten können, die zusammen mit dem ausgefüllten Bestellformular bei uns vorliegen. Folgende elf Aufbauvarianten können in dem zuvor beschriebenen Bestellformular ausgewählt werden. Sie können maximal zwei Brandmelderzentralen FlexES Control (mit/ohne Bedienteilfront), sechs Schwerlastschubladen und eine Service-Schublade pro Einbauschrank einbauen.

Verfügbarkeit und Preis bei allen nachfolgenden Artikeln auf Anfrage!

1 HE = 1 Höhen-Einheit = 44,45 mm
1 Zoll = 25,4 mm



Variante 1	Variante 2	Variante 3	Variante 4	Variante 5	Variante 6
Blindplatte 3 HE	Blindplatte 3 HE	Blindplatte 3 HE	Blindplatte 3 HE	Blindplatte 3 HE	Blindplatte 3 HE
Zentraler Schraubanschluss ohne A/B-Tast 7 HE	Zentraler Schraubanschluss ohne A/B-Tast 7 HE	Zentraler Schraubanschluss ohne A/B-Tast 7 HE	Zentraler Schraubanschluss ohne A/B-Tast 7 HE	Zentraler Schraubanschluss ohne A/B-Tast 7 HE	Zentraler Schraubanschluss ohne A/B-Tast 7 HE
Energieversorgungsmodul 3 HE	Energieversorgungsmodul 3 HE	Energieversorgungsmodul 3 HE	Energieversorgungsmodul 3 HE	Energieversorgungsmodul 3 HE	Energieversorgungsmodul 3 HE
Blindplatte 2 HE	Blindplatte 2 HE	Blindplatte 2 HE	Blindplatte 2 HE	Blindplatte 2 HE	Blindplatte 2 HE
Blindplatte 3 HE	Blindplatte 3 HE	Blindplatte 3 HE	Blindplatte 3 HE	Blindplatte 3 HE	Blindplatte 3 HE
Blindplatte 2 HE	Blindplatte 2 HE	Blindplatte 2 HE	Blindplatte 2 HE	Blindplatte 2 HE	Blindplatte 2 HE
Blindplatte 3 HE	Blindplatte 3 HE	Blindplatte 3 HE	Blindplatte 3 HE	Blindplatte 3 HE	Blindplatte 3 HE
Blindplatte 2 HE	Blindplatte 2 HE	Blindplatte 2 HE	Blindplatte 2 HE	Blindplatte 2 HE	Blindplatte 2 HE
Blindplatte 3 HE	Blindplatte 3 HE	Blindplatte 3 HE	Blindplatte 3 HE	Blindplatte 3 HE	Blindplatte 3 HE
Blindplatte 2 HE	Blindplatte 2 HE	Blindplatte 2 HE	Blindplatte 2 HE	Blindplatte 2 HE	Blindplatte 2 HE
Blindplatte 3 HE	Blindplatte 3 HE	Blindplatte 3 HE	Blindplatte 3 HE	Blindplatte 3 HE	Blindplatte 3 HE
Blindplatte 2 HE	Blindplatte 2 HE	Blindplatte 2 HE	Blindplatte 2 HE	Blindplatte 2 HE	Blindplatte 2 HE
Blindplatte 3 HE	Blindplatte 3 HE	Blindplatte 3 HE	Blindplatte 3 HE	Blindplatte 3 HE	Blindplatte 3 HE
Blindplatte 2 HE	Blindplatte 2 HE	Blindplatte 2 HE	Blindplatte 2 HE	Blindplatte 2 HE	Blindplatte 2 HE
Blindplatte 3 HE	Blindplatte 3 HE	Blindplatte 3 HE	Blindplatte 3 HE	Blindplatte 3 HE	Blindplatte 3 HE
Blindplatte 2 HE	Blindplatte 2 HE	Blindplatte 2 HE	Blindplatte 2 HE	Blindplatte 2 HE	Blindplatte 2 HE
Blindplatte 3 HE	Blindplatte 3 HE	Blindplatte 3 HE	Blindplatte 3 HE	Blindplatte 3 HE	Blindplatte 3 HE
Blindplatte 2 HE	Blindplatte 2 HE	Blindplatte 2 HE	Blindplatte 2 HE	Blindplatte 2 HE	Blindplatte 2 HE
Blindplatte 3 HE	Blindplatte 3 HE	Blindplatte 3 HE	Blindplatte 3 HE	Blindplatte 3 HE	Blindplatte 3 HE
Blindplatte 2 HE	Blindplatte 2 HE	Blindplatte 2 HE	Blindplatte 2 HE	Blindplatte 2 HE	Blindplatte 2 HE
Blindplatte 3 HE	Blindplatte 3 HE	Blindplatte 3 HE	Blindplatte 3 HE	Blindplatte 3 HE	Blindplatte 3 HE
Blindplatte 2 HE	Blindplatte 2 HE	Blindplatte 2 HE	Blindplatte 2 HE	Blindplatte 2 HE	Blindplatte 2 HE

FlexES Control im Einbauschränk

Bestellung
BMZ FlexES Control
für Einbauschränk und Rackmontage

Kundendaten
Objekt / Kommission
Kundennummer
Errichter
Bestelldatum
Gewünschter Liefertermin

Zentralentypen
BMZ 1 FlexES Control FX10
BMZ 2 ohne

Einbauschränk
Typ inkl. Einbauschränk 769166 mit Montage

Service Schublade ja

esserm[®]-Anschluss ja

Beschriftungssatz FX808401 Deutschland

Ausbauvariante
Bitte wählen Sie auf den nächsten Seiten eine Ausbauvariante. Die folgenden Varianten sind durch den Hersteller zugelassen und dürfen nicht verändert werden. Abweichungen im Aufbau führen zum Verlust der CE-Zulassung.

Gewählte Variante: **Bitte auf nächster Seite wählen**

Novar GmbH a Honeywell Company
Desselstraße 2 | D-41469 Neuss
Internet: www.esser-systems.de | E-Mail: info@esser-systems.de

Objektdaten und Zentralentypen wählen

Bestellung
BMZ FlexES Control
für Einbauschränk und Rackmontage

Variante 1	Variante 2	Variante 3	Variante 4	Variante 5	Variante 6
Variante 1 wählen	Variante 2 wählen	Variante 3 wählen	Variante 4 wählen	Variante 5 wählen	Variante 6 wählen

Standschrankvariante wählen

Bestellung
BMZ FlexES Control
für Einbauschränk und Rackmontage

Variante 7	Variante 8	Variante 9	Variante 10	Variante 11
Variante 7 wählen	Variante 8 wählen	Variante 9 wählen	Variante 10 wählen	Variante 11 wählen

Automatische Erfassung aller Komponenten

Bestellung
BMZ FlexES Control
für Einbauschränk und Rackmontage

Komponenten für Einbauschränke	Höheinheiten	Art.-Nr.
- Anzeige- und Bedienteil FlexES Control inkl. Frontrahmen	7 HE	FX808324.19
- Schwerlastschublade inkl. Softwarefreigabe für bis zu 10 Ringe	6 oder 7 HE	FX808430.10R
- Schwerlastschublade inkl. Softwarefreigabe für bis zu 18 Ringe	6 oder 7 HE	FX808430.18R
- Schwerlastschublade für Energieversorgung	6 oder 7 HE	FX808431
- Erweiterungs-Modultäfel 1 für ext. Anschlusstechnik (max. 4 Stück pro Einbauschränk)	---	FX808432
- Erweiterungs-Modultäfel 2 für ext. Anschlusstechnik (max. 4 Stück pro Einbauschränk)	---	FX808433
- Tagesschienenmetz für Anschlussterminals	---	FX808434
- Anschlussterminal für 1 und 4 Modultäfelblöcke	---	FX808435
- Anschlussterminal für esserm [®] -Anschluss	---	FX808436
- Anschlussterminal für Energieversorgungs-Modul (ULBet. 24 V)	---	FX808437
- Anschlussterminal Netzanschluss 230 V AC	---	FX808438
- Service Schublade	1 HE	FX808439
- Blindplatte für Schwerlastschublade	6 HE	FX808440
- Einbauschränk mit Montage	42 HE	769166
- Einbauschränk ohne Montage	42 HE	760059
- Blindplatte	1 HE	760065
- Blindplatte	2 HE	744030
- Blindplatte	6 HE	746020
- Beschriftungssatz "Deutschland"	---	FX808401
Module		
- esserm [®] -Modul	---	FX808331
- esserm [®] -Modul G2	---	FX808332
- esserm [®] -Modul G2.5 kVd	---	FX808340
- esserm [®] -Modul 500 kVd	---	FX808341
- Steuerung-Modul 2 (Redundanz)	---	FX808338 HE
Dienstleistung		
- Montage mit Schrankbestellung	---	FX808444

Novar GmbH a Honeywell Company
Desselstraße 2 | D-41469 Neuss
Internet: www.esser-systems.de | E-Mail: info@esser-systems.de

FX808324.19



Anzeige- und Bedienteil für Einbauschränk 7 HE

Bedienteilfront inklusive klappfähigem Montagerahmen zur Anzeige und Bedienung der Brandmelderzentrale oder eines Brandmeldesystems. Kapazitive Tasten und hintergrundbeleuchtete Zustandsanzeigen zur intuitiven Bedienung bei Statuswechsel. Bedienfreigabe durch Zugangscodes für alle Ebenen, mit menügeführter Anzeige in unterschiedlichen Bedienebenen.

Technische Daten

Betriebsspannung	24 V DC
Ruhestrom	ca. 156 mA
Auflösung	320 x 240 Pixel
Umgebungstemperatur	-5 °C ... 45 °C
Rel. Luftfeuchte	< 95 % (nicht kondensierend)
Schutzart	IP 30
Farbe	Bedienteilfront-Folie schwarz, ähnlich RAL9005
	Rahmen hellgrau, RAL 7035
Gewicht	ca. 1 kg
Abmessungen	B: 440 mm H: 311 mm (7 HE) T: 30 mm

Bitte beachten Sie:
Der Lieferung der Bedieneinheit liegen sämtliche landesspezifische Einschubfolien bei. Um wertvolle Ressourcen zu sparen, werden Installations- und Bedienungsanleitungen in verschiedenen Landessprachen auf einem USB-Datenträger mitgeliefert, nur eine Kurzbedienungsanleitung und das Betriebsbuch werden weiterhin in Papierform beigelegt.

FX808430.10R



Schwerlastschublade mit Softwarefreigabe, 10 Ringleitungen

VdS-Anerkennung: G 209207

Auf kugelgelagerten Metallschienen laufende Schublade inkl. Basismodulkarte und Steuerungsmodul zur Aufnahme von bis zu vier Erweiterungsmodulträgern. Das Steuerungsmodul ist für einen Ausbau von maximal 10 Ringleitungsmodulen ausgelegt.

Technische Daten

Abmessungen Schublade mit Anzeige- und Bedienteil (7 HE)	B: 440 mm H: 311 mm (7 HE) T: 420 mm
Abmessungen Schublade mit Blindplatte (5 HE)	B: 440 mm H: 222 mm (5 HE) T: 420 mm

Anzeige- und Bedienteil muss separat bestellt werden.

1 x Schwerlastschublade inkl. Installationszubehör, 1 x Steuerungsmodul für 10 Ringleitungsmodulen.

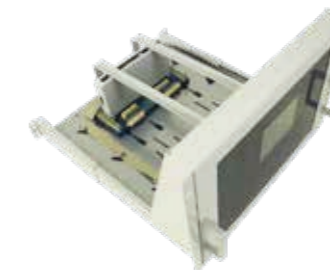

Anwendungsbeispiel mit Anzeige- und Bedienteil 7 HE

FX808430.18R

Schwerlastschublade mit Softwarefreigabe, 18 Ringleitungen



VdS-Anerkennung: G 209207

Auf kugelgelagerten Metallschienen laufende Schublade inkl. Basismodulkarte und Steuerungsmodul zur Aufnahme von bis zu vier Erweiterungsmodulträgern. Das Steuerungsmodul ist für einen Ausbau von maximal 18 Ringleitungsmodulen ausgelegt.

Technische Daten

Abmessungen	
Schublade mit Anzeige- und Bedienteil (7 HE)	B: 440 mm H: 311 mm (7 HE) T: 420 mm
Abmessungen	
Schublade mit Blindplatte (5 HE)	B: 440 mm H: 222 mm (5 HE) T: 420 mm

Anzeige- und Bedienteil muss separat bestellt werden.

1 x Schwerlastschublade inkl. Installationszubehör, 1 x Steuerungsmodul für 18 Ringleitungsmodulen.

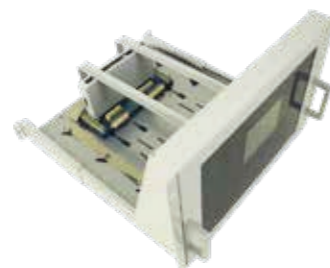

Anwendungsbeispiel mit Anzeige- und Bedienteil 7 HE

FX808431

Schwerlastschublade für Energieversorgung 5 HE



Auf kugelgelagerten Metallschienen laufende Schwerlastschublade inkl. Energieversorgungsmodul. Vorbereitet zur Aufnahme von bis zu vier Akkumulatoren 12 V / 24 Ah. eines Energieversorgungs-Moduls und bis zu vier Akkumulatoren 12 V / 24 Ah.

Technische Daten

Abmessungen	
Schublade mit Anzeige- und Bedienteil (7 HE)	B: 440 mm H: 311 mm (7 HE) T: 420 mm
Abmessungen	
Schublade mit Blindplatte (5 HE)	B: 440 mm H: 222 mm (5 HE) T: 420 mm

Blindabdeckung für Schwerlastschublade Netzteil 5 HE muss separat bestellt werden.

1 x Schwerlastschublade inkl. Installationszubehör, 1 x Netzteilenerweiterungsmodul



Anwendungsbeispiel mit Neutralfront 5 HE

FX808440

Blindplatte EV, 5 HE

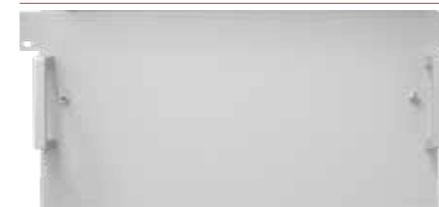

Zur Verblendung der Schwerlastschublade einsetzbare Blindplatte, inkl. Befestigungsmaterial mit 5 Höheneinheiten.

740066

Blindplatte 19", 1 HE



Zum Abdecken von freien Einbauplätzen in Einbauschränken und Wandgehäusen, 1 HE.

Technische Daten

Material	Stahlblech
Farbe	grau, ähnlich RAL 7035

Eine Höheneinheit (HE) entspricht 44,45 mm.

744030

Blindplatte 19", 2 HE



Wie 744066, jedoch 2 HE.

744027

Blindplatte 19", 3 HE

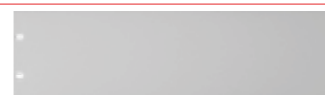

Wie 744030, jedoch 3 HE.

744028

Blindplatte 19", 5 HE

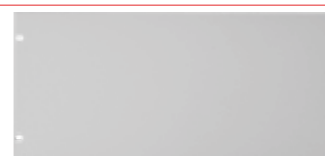

Wie 744030, jedoch 5 HE.

744029

Blindplatte 19", 9 HE

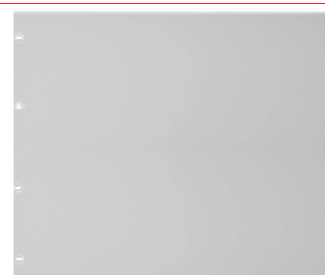

Wie 744030, jedoch 9 HE.

Modulträger

FX808432

Erweiterungsmodulträger 1 für abges. Anschluss



Modulträger in Kunststoff-Montagewanne zur Aufnahme von bis zu vier Modulen. Der verlagerte Anschluss erfolgte über eine steckbare Verbindung per vorkonfektioniertem Kabel an abgesetzten Anschluss terminals.

Es können maximal zwei Erweiterungsmodulträger 1 eingesetzt werden.

FX808433

Erweiterungsmodulträger 2 für abges. Anschluss



Modulträger in Kunststoff-Montagewanne zur Aufnahme von bis zu vier Modulen. Der verlagerte Anschluss erfolgte über eine steckbare Verbindung per vorkonfektioniertem Kabel an abgesetzten Anschluss terminals.

Es können maximal zwei Erweiterungsmodulträger 2 eingesetzt werden.

Zubehör

FX808434

Trageschienen-set für Anschluss terminals



Vier abgelängte Hutschienen zur Montage von Anschluss terminals, Kopplern, Sicherungselementen etc. im Einbauschränk

Technische Daten
Abmessungen L: 485 mm (Hutschiene)

Lieferung inkl. Montagmaterial zur Befestigung der Tragschienen im Einbauschränk.

FX808435

Anschluss terminal für 4 Modulsteckplätze



Abb. ähnlich

Abgesetztes Anschluss terminal zum Anschluss der Peripherie von bis zu vier Modulen eines Erweiterungsmodulträgers.

Inkl. 2 m langer Anschlussleitung (steckbar) zwischen einem Erweiterungs-Modulträger und dem Anschluss terminal.

FX808436

Anschluss terminal für essernet®-Anschluss



Abgesetztes Anschluss terminal für den essernet®-Anschluss mit 62,5 kBd oder 500 kBd Übertragungsgeschwindigkeit.

Inkl. 2 m langer Anschlussleitung (steckbar) zwischen einem Erweiterungs-Modulträger und dem Anschluss terminal.
Für die Integration einer BMZ FlexES Control im Einbauschränk in ein essernet® ist nur ein Anschluss terminal erforderlich!

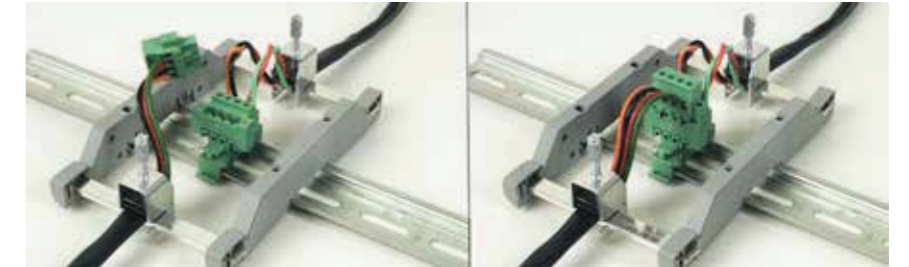

FX808437

Anschluss terminal für ext. Spannungsversorgung



Zur externen Spannungsversorgung der Peripherie über Schraubklemmen.

Inkl. 2 m langer Anschlussleitung (steckbar) zwischen Energieversorgungsmodul und dem Anschluss terminal.

FX808438

Anschluss terminal für Netzanschluss 230 V AC u. 400 V AC



Zum Netzanschluss gemäß VDE 0100 für die ein- und dreiphasige Versorgung von bis zu drei Energieversorgungs-Modulen im gleichen Einbauschränk.

FX808439

Serviceschublade 1HE



Platzsparende kugelgelagerte Schublade zur Ablage von Programmier-einrichtungen im Servicefall.



Anwendungsbeispiel

769166

Einbauschränk 800 mm Tiefe, 42 HE inkl. Montage



Mit Vollsichtscheibe und Schwenkebelverschluss (PHZ) zur Aufnahme des Systems FlexES Control 19"-Einbauversion. Schrankgestell mit geschweißtem 100 mm Sockel und Bohrungen für Bodenverankerung. Rückwand und Seitenwände sind abnehmbar. Kabeleinführung im Dach mit Bürstenleiste und Abdeckblech sowie im Schrankboden. 42 HE Starrahmen zur Aufnahme des Bedienteils und Verblendung mit Blindplatten. Alle nicht lackierten Teile des Einbauschranks sind feuerverzinkt.

Technische Daten	
Umgebungstemperatur	-5 °C ... 45 °C
Lagertemperatur	-10 °C ... 50 °C
Rel. Luftfeuchte	< 90 %
Schutzart	IP 30
Farbe	hellgrau, RAL 7035
Gewicht	ca. 150 kg
Abmessungen	B: 800 mm H: 2000 mm T: 800 mm

 Der Standschränk wird entsprechend der gewählten Ausbauvariante aufgebaut und verkauft. Anschließende erforderliche Funktions- und Sicherheitsprüfung gemäß VDE 0100. Stornierung und Rücknahme sind ausgeschlossen.

740059

Einbauschränk ohne Montage

Wie 769166 ohne Montage.

FX808444

Montage mit Schrankbeistellung (Dienstleistung)

Montage der Einbaukomponenten im beige gestelltem Einbauschränk.

FX808449

Zertifizierungsset für Schrankmontage (Dienstleistung)

FX808331



Leistungsmerkmale

- Für max. 127 Busteilnehmer (Prozessanalogmelder IQ8Quad, Serie 9200, esserbus®-Koppler oder optional für busversorgte Signalgeber)
- Bis zu 3,5 km Ringleitungslänge
- Verknüpfungen sind über Baugruppen und Netzwerkzentralen hinaus möglich
- Verwaltung von Funkkomponenten
- Permanente Überwachung aller angeschalteten Melder, Koppler und Alarmierungseinrichtungen
- Überwachung der Ringleitungen auf Kurzschluss, Drahtbruch und Störung
- Kunststoff-Schutzgehäuse mit LED-Anzeigen zur schnellen Indikation des Betriebszustandes
- Integrierte Leitungsisolatoren für beidseitigen Leitungsschutz im Fall eines Kurzschlusses

esserbus®/esserbus®-PLus Modul

Interface im Kunststoff-Schutzgehäuse zum Anschluss einer Ringleitung. In einer Brandmelderzentrale ist der Mischbetrieb von esserbus® und esserbus®-Plus-Modulen möglich. Abhängig vom Zentralenausbau bzw. von der Anzahl verfügbarer Modulsteckplätze sind bis zu 18 Ringe in einer Brandmelderzentrale realisierbar. Bis zu vier Module ohne galvanische Trennung können in der Brandmelderzentrale eingesetzt werden. Ab dem fünften Ringleitungsmodul ist der Modultyp mit galvanischer Trennung (GT) erforderlich, d.h. ein Mischbetrieb der Modultypen mit/ohne galvanische Trennung innerhalb einer Zentrale ist problemlos möglich.

Technische Daten	
Betriebsspannung	24 V DC
Ruhestrom	ca. 17 mA
Gewicht	ca. 110 g
Abmessungen	B: 27 mm H: 93 mm T: 112 mm

FX808332



Leistungsmerkmale

- Für max. 127 Busteilnehmer (Prozessanalogmelder IQ8Quad, Serie 9200, esserbus® Koppler oder optional für busversorgte Signalgeber)
- Bis zu 3,5 km Ringleitungslänge
- Verknüpfungen sind über Baugruppen und Netzwerkzentralen hinaus möglich
- Verwaltung von Funkkomponenten
- Permanente Überwachung aller angeschalteten Melder, Koppler und Alarmierungseinrichtungen
- Überwachung der Ringleitungen auf Kurzschluss, Drahtbruch und Störung
- Kunststoff-Schutzgehäuse mit LED-Anzeigen zur schnellen Indikation des Betriebszustandes
- Integrierte Leitungsisolatoren für beidseitigen Leitungsschutz im Fall eines Kurzschlusses
- Die galvanische Trennung ist ab einer FlexES Control Ausbau von mehr als vier Ringen erforderlich
- Optionale Erdschlusserkennung auf dem Modul aktivierbar

esserbus®/esserbus®-PLus Modul GT

Interface im Kunststoff-Schutzgehäuse zum galvanisch getrennten Anschluss einer Ringleitung. Abhängig vom Zentralenausbau bzw. von der Anzahl verfügbarer Modulsteckplätze sind bis zu 18 Ringe in einer Brandmelderzentrale realisierbar. Bis zu vier Module ohne galvanische Trennung können in der Brandmelderzentrale eingesetzt werden. Ab dem fünften Ringleitungsmodul ist dieser Modultyp mit galvanischer Trennung (GT) erforderlich, d.h. ein Mischbetrieb der Modultypen mit/ohne galvanische Trennung innerhalb einer Zentrale ist problemlos möglich.

Technische Daten	
Betriebsspannung	24 V DC
Ruhestrom	ca. 30 mA
Gewicht	ca. 140 g
Abmessungen	B: 27 mm H: 93 mm T: 112 mm

FX808340

essernet®-Modul 62,5 kBd



Netzwerk-Interface-Modul für max. 16 Netzwerkteilnehmer. Protokoll ähnlich DIN 19245-1 (Profibus). Kunststoff-Schutzgehäuse mit LED-Anzeigen zur schnellen Indikation des Betriebszustandes.
Topologie: Ringstruktur, Unterbrechungs- und Kurzschlussstoleranz.

Technische Daten

Betriebsspannung	24 V DC
Ruhestrom	ca. 37 mA
Gewicht	ca. 100 g
Kabellänge	1000 m
Kabel	Fernmeldekabel I Y (St) Y n x 2 x 0.8 mm
Abmessungen	B: 27 mm H: 93 mm T: 112 mm

FX808341

essernet®-Modul 500 kBd



Netzwerk-Interface-Modul für max. 31 Netzwerkteilnehmer. Protokoll ähnlich DIN 19245-1 (Profibus). Kunststoff-Schutzgehäuse mit LED-Betriebsanzeigen zur schnellen Indikation des Betriebszustandes.
Topologie: Ringstruktur, Unterbrechungs- und Kurzschlussstoleranz.

Technische Daten

Betriebsspannung	24 V DC
Ruhestrom	ca. 37 mA
Gewicht	ca. 100 g
Kabellänge	1000 m
Kabel	IBM Typ 1 oder vergleichbar
Abmessungen	B: 27 mm H: 93 mm T: 112 mm

FX808328.RE

Redundantes Steuerungsmodul



Steuerungsmodul (Slave) für den redundanten Ausbau zur erhöhten Verfügbarkeit der FlexES Control gem. DIN VDE 0833-2, ÖNORM F3000 sowie TRVB S123.
Automatische Umschaltung relevanter Funktionen bei Ausfall der zentralen Auswerteeinheit.
Der Slave ist abhängig von der im Master-Steuermodul gespeicherten Lizenz.

Technische Daten

Gewicht	ca. 270 g
Abmessungen	B: 27 mm H: 202 mm T: 112 mm

i EMV-Abstrahlung: Bei redundantem Betrieb wird die Klasse A für individuelle Anwendungen gemäß EMV-Richtlinie 2004/108/EG erfüllt.
Der Slave-Steuerungsmodul richtet sich nach den Lizenzen, die im Master-Steuerungsmodul hinterlegt sind.





744444

Tragschienen für Wandmontage



Montage- und Tragegestell für die Wandmontage von Brandmelderzentralen IQ8Control, ES Line, Compact und FlexES Control mit jeweils drei Gehäuseteilen. Einfaches Ausrichten und Befestigen an einer Tragwand durch horizontale Abstandsstreben, die nach der Montage entfernt werden können, um die Kabelführung hinter den Gehäusen zu vereinfachen. Durch zusätzliche Kabeleinführungen können Leitungen seitlich aus Kabel- und Installationskanälen hinter die BMZ geführt werden.

Die BMZ-Gehäuse werden mit metrischen Schrauben am Gestell untereinander befestigt. Die Anordnung der Käfigmutter entspricht den Befestigungspunkten für IQ8Control, ES Line, Compact und FlexES Control.

-  1 x Traverse links
-  1 x Traverse rechts
-  2 x Abstands-Streben
-  12 x Käfigmuttern

Verdrahtungsraum auf der Rückseite

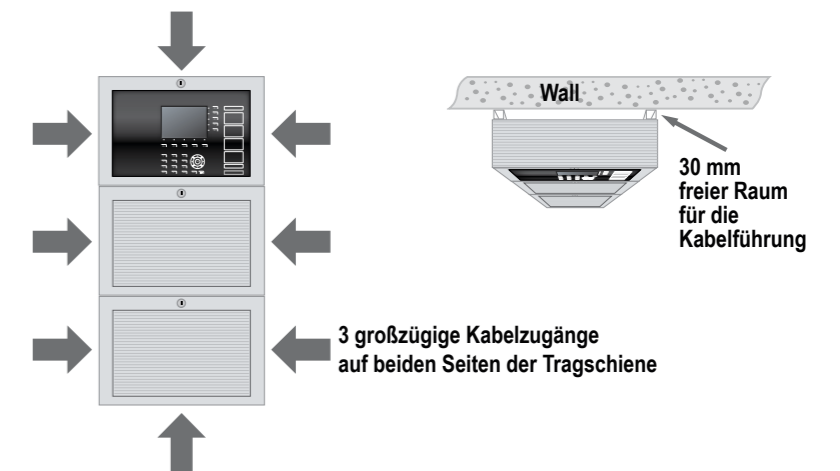

789303

Erweiterungsgehäuse



Auf die Standardrückwand können zusätzliche Baugruppen wie z.B. esserbus®-Koppler montiert werden.

Technische Daten

Umgebungstemperatur	-5 °C ... 45 °C
Lagertemperatur	-10 °C ... 50 °C
Schutzart	IP 30
Gehäuse	ABS, 10 % Glasfaser verstärkt, V - 0
Farbe	grau, ähnlich Pantone 538
Gewicht	ca. 5 kg
Abmessungen	B: 450 mm H: 320 mm T: 185 mm

Leistungsmerkmale

- Zum Einbau von bis zu 6 Alarmierungskopplern und LWL-Konvertern mit Einbausatz 788605.

Gehäuse komplett mit Standardrückwand, Neutralfront und Material zur Befestigung an das vorhandene Zentralengehäuse.

Montage der Gehäuseteile

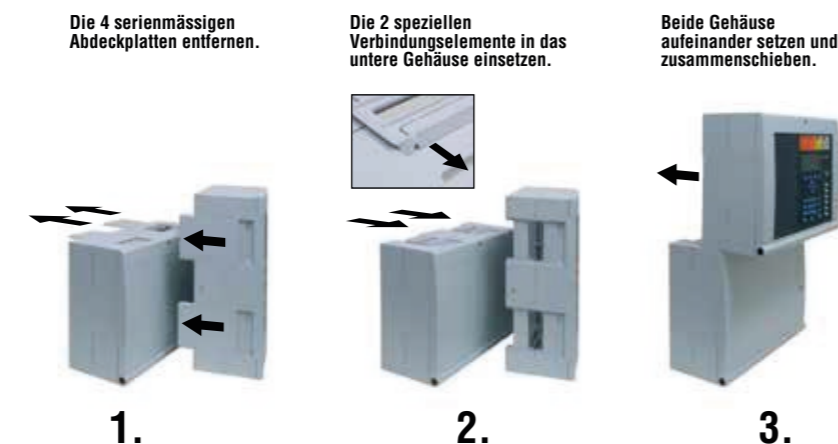

Verbindung zwischen Gehäuse und Erweiterungsgehäuse

FX808338

Erweiterungsgehäuse mit 2 DIN-Schienen



Zentralerweiterungsgehäuse mit 2 DIN-Schienen zur Aufnahme von essernet®-Umschaltern, LWL-Konvertern, esserbus®-Kopplern in Hutschienengehäusen etc. Zur anwendungsorientierten Ergänzung und Erweiterung von Brandmelderzentralen.

Technische Daten

Abmessungen	L: 350 mm (Hutschiene)
-------------	------------------------

769915

Schlüssel 901



Zum Sperren und Entsperren der Gehäuserahmen von Brandmelderzentralen IQ8Control C / M, 8000 M / C und FlexES.

Zwei Schlüssel.



Löschsteuerzentrale

BC08

L210138H

NEU



Löschsteuerzentrale BC08

VdS-Anerkennung: G 223085

Die kompakte Honeywell Löschsteuerzentrale BC08 wurde für den Einsatz in Einbereichs-Löschanlagen konzipiert. Die Löschsteuerzentrale BC08 umfasst ein Wandgehäuse, das Netzteil mit 2,2 A Ausgangsstrom sowie die Zentralbaugruppe mit Anzeige- und Bedienfeld.

Die Zentrale verfügt über Steuereingänge, leitungsüberwachte Ausgänge, Open-Collector Ausgänge sowie potentialfreie Relaisausgänge. Das Gehäuse bietet Platz für Notstrombatterien mit 2 x 12 V / max. 22 Ah. Am Bedienfeld sind 11 Tasten zur direkten Bedienung von Anlageteilen vorhanden.

Leistungsmerkmale

- Zwei frei parametrierbare Steuereingänge
- Acht frei parametrierbare Open-Collector-Ausgänge.
- Vier leitungsüberwachte Ausgänge.
- Drei potentialfreie Relaiskontakte.
- Erweiterung über zusätzliche Relaiskarten.
- In die Bedienfront der Zentrale können bis zu drei Schlüsselschalter eingebaut werden.
- Frei parametrierbare Ausgänge für Steuerungen mit logischen Verknüpfungen zur Aktivierung ermöglichen höchste Flexibilität.
- Intuitive Menüführung und im Betrieb umschaltbare Menüsprache.
- Die abnehmbare Zentralbaugruppe sowie reichlich Platz für die Kabeleinführung erleichtern die Montage und Installation der Batterien.
- Die Zentrale ist im Auslieferungszustand sofort einsatzbereit.
- Individuelle Konfigurationen werden komfortabel mittels PC-Software PARSOFT erstellt.
- Über eine USB-Schnittstelle kann die Parametrierung vom PC in die Zentrale übertragen oder ausgelesen werden.

Technische Daten

Stromaufnahme @ 24 V DC	85 mA (ohne zusätzliche Baugruppen)
Umgebungstemperatur	-5 °C ... +40 °C
Schutzart	IP 30
Gehäuse	Stahlblech, 1 mm, pulverbeschichtet
Farbe	grauweiß, RAL 9002
Gewicht	ca. 5,3 kg (ohne Batterien und Erweiterungsmodule)
Abmessungen	B: 384 mm H: 425 mm L: 106 mm
Spannungsversorgung	230 V AC +10/-15%, 47 - 63 Hz
Ausgangsspannung typisch	27,6 V DC
Ausgangsleistung	60 W
Stromaufnahme max. @ 230 VAC	650 mA
Akkumulator	2x 12 V – max 22 Ah
Eingänge	2x frei parametrierbar
Ausgänge	2x überwacht, max 1 A 2x überwacht, max 300 mA 3x potentialfreie Relaiskontakte, 2 A @ 30 VDC; 0.5 A @ 125 VAC 8x Open-Collector Ausgänge, max. 35 mA
Luffeuchtigkeit	Max. 95% nicht-kondensierend
Montageart	Aufputz

Zubehör

- L210190 Relaisbaugruppe RL04-1 für 4 potentialfreie Ausgangskontakte
- L211143 Relaisbaugruppe RL608-1 für 8 NC/NO Ausgangskontakte oder überwacht
- L222004 Relaisbaugruppe RL58-1 für 8 potentialfreie Ausgangskontakte
- L222010 Relaisbaugruppe RL58-2 für 4 potentialfreie Ausgangskontakte, hohe Schaltleistung
- L222013 Resetmodul MQZ1000-1
- L223026 Alarmgebermodul SZ58-3 zur Erweiterung um 4 Alarmgeberstromkreise
- L223052 Adapter Energieverteiler
- L229014 Spannungsstabilisator 24 V DC/3A für externe Geräte

L210190

NEU



Relaisbaugruppe RL04-1

Zur Erweiterung der Löschsteuerzentrale BC08 um 4 potentialfreie Ausgangskontakte.

Technische Daten

Umgebungstemperatur	-5 °C ... +50 °C
Gewicht	ca. 45 g
Abmessungen	B: 74 mm H: 37 mm L: 98 mm
Schaltleistung max.	2 A @ 30 VDC; 0.5 A @ 125 V AC
Schraubklemmen Drahtquerschnitt max.	1,5 mm ²
Stromaufnahme typisch	22 mA @ 24 V, je aktiviertem Relais

L211143

NEU



Relaisbaugruppe RL608-1

Zur Erweiterung der Löschsteuerzentrale BC08 um 8 NC/NO Ausgangskontakte oder überwacht.

Technische Daten

Umgebungstemperatur	-5 °C ... +50 °C
Gewicht	ca. 105 g
Abmessungen	B: 65 mm H: 35 mm L: 160 mm
Schaltleistung max.	1,25 A @ 24 VDC; 1,25 A @ 120 VAC 30 mA @ Überwachung mit 3,3 kOhm / 680 Ohm
Schraubklemmen Drahtquerschnitt max.	2,5 mm ²
Stromaufnahme typisch	22 mA @ 24 V, je aktiviertem Relais

L222004

NEU

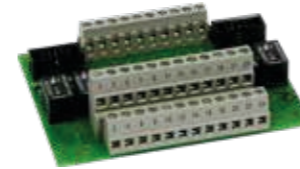

Relaisbaugruppe RL58-1

Zur Erweiterung der Löschsteuerzentrale BC08 um 8 potentialfreie Ausgangskontakte.

Technische Daten

Umgebungstemperatur	-5 °C ... +50 °C
Gewicht	ca. 130 g
Abmessungen	B: 74 mm H: 37 mm L: 98 mm
Schaltleistung max.	1 A @ 60 V DC; 1 A @ 120 V AC (RL58-1)
Schraubklemmen Drahtquerschnitt max.	2,5 mm ²
Stromaufnahme typisch	22 mA @ 24 V, je aktiviertem Relais

L222010

NEU

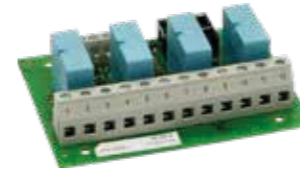

Relaisbaugruppe RL58-2

Zur Erweiterung der Löschsteuerzentrale BC08 um 4 potentialfreie Ausgangskontakte, hohe Schaltleistung.

Technische Daten

Umgebungstemperatur	-5 °C ... +50 °C
Gewicht	ca. 120 g
Abmessungen	B: 74 mm H: 28 mm L: 98 mm
Schaltleistung max.	3A @ 30V DC; 5A @ 230 V AC (RL58-2)
Schraubklemmen Drahtquerschnitt max.	2,5 mm ²
Stromaufnahme typisch	22 mA @ 24 V, je aktiviertem Relais

L223026

NEU



Alarmgebermodul SZ58-3

Technische Daten

Umgebungstemperatur	-5 °C ... +50 °C
Gewicht	ca. 60 g
Abmessungen	B: 74 mm H: 18 mm L: 98 mm
Stromaufnahme typisch	15 mA @ 24 V, Ruhe
Versorgungsspannung Alarmgeberkreise	21 V DC bis 30 V DC
Ausgangsstrom max.	500 mA je Alarmgeberkreis

L222013

NEU



Resetmodul MQZ1000-1

Resetmodul für die Löschsteuerzentrale BC08.

L223052

NEU

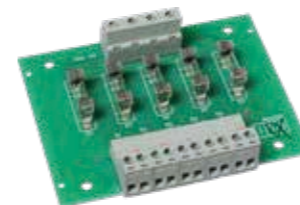

Adapter Energieverteiler

Fünf mit Glasrohrsicherungen und LED-Anzeigen ausgestattete Spannungsausgänge dienen zur Versorgung einzelner externer Geräte durch die Löschsteuerzentrale BC08.

L229014

NEU



Spannungsstabilisator 24 V DC / 3A für externe Geräte

Der Spannungsstabilisator dient dazu, 24 V DC-Geräte mit einer stabilisierten Versorgungsspannung aus der Löschsteuerzentrale BC08 zu versorgen.

Technische Daten

Ausgangsspannung	26,1 V ±1 % V DC
Umgebungstemperatur	-5 °C ... +50 °C
Gewicht	ca. 205 g
Abmessungen	B: 74 mm H: 40 mm L: 98 mm
Versorgungsspannung	18 bis 36 V DC
Stromaufnahme bei 24 V	typ. 50 mA (ohne Verbraucher)
Nennausgangsleistung	75 W
min. Ausgangsstrom	0 mA
max. Ausgangsstrom	3 mA



ISO/IEC 27001 ZERTIFIZIERT

HERSTELLERUNABHÄNGIG



- Unserer Software als On Premise Lösung
Neben der Installation unserer Software beraten und unterstützen wir Dich bei der Vorbereitung der notwendigen Infrastruktur.
- Individualisierung unserer Software (bei On Premise)
Bei Bedarf entwickeln wir neue Funktionen oder passen die bestehende Software Deinen Anforderungen an.
- Premium Support
Bei Bedarf unterstützen wir Dich bei der Inbetriebnahme unserer Systeme als auch bei der Lösung technischer Probleme.
- Maximale Sicherheit Ihrer Daten
durch ein gemäß ISO/IEC 27001 zertifiziertes Informationssicherheits-Managementsystem (ISMS)
- Kompatibilität zu anderen Anbietern digitaler Lösungen
z.B. Schnittstellen zu Foxtag, detectortesters und CLSS by Honeywell



Dein kreativer Partner für
digitale Lösungen
in der Brandmeldetechnik



**Fernzugriff Connected
Life Safety Services
(CLSS)**

CLSS

Leistungsmerkmale

- Cloudbasierte Systemüberwachung
- Zustandsänderungen erfassen und vermitteln
- Instandhaltungsaufgaben ermitteln und dokumentieren
- Instandsetzungen im Voraus planen und dokumentieren
- Informationsverteilung in verschiedenen Ebenen
- Weltweite Zugangsmöglichkeit zu Systemen
- Grafische Unterstützung
- Objektbezogene Alarmverifikation in Landkarten und Stadtpläne
- Melderspezifische Zustandsauswertung

Connected Live Safety Services (CLSS) ist eine cloudbasierte Softwareplattform, die von der Planung bis zur Instandhaltung und Instandsetzung von Brandmeldeanlagen alles dokumentiert und dem Betreiber der Liegenschaft, dem Facilitymanager als auch dem Fachrichter wertvolle Informationen zum Zustand des gesamten Systems vermittelt. Von jedem Punkt der Welt können Zustände abgefragt oder Informationen empfangen werden, um zum Beispiel Instandsetzungs- oder Instandhaltungseinsätze im Vorfeld planen und Materialien präventiv mitführen zu können. Den jeweiligen Serviceeinsatz kann CLSS dokumentieren und den Einsatzbericht dem Betreiber und/oder Facilitymanager unmittelbar zustellen. Instandhaltungsberichte in der Cloud können wiederverwendet werden, um z.B. an dem vorhergehenden Einsatz anschließen zu können, und so sicherzustellen, dass nach der letzten Inspektion / Wartung alle Teilnehmer des Systems geprüft wurden und das lückenlos mit Zeitangaben. Bewegen sie sich mit ihrem Smartphone oder Tablet-PC im Objekt und empfangen bei Auslösungen von Brandmeldern sofort eine Rückmeldung der Brandmelderzentrale mit detaillierten Zusatzinformationen über den Zustand des Brandmelders und bewegen sie sich zum nächsten Prüfling bis alle Teilnehmer des Wartungszyklus geprüft sind. Am Ende erstellen sie den Servicebericht und schicken ihn per Email an benannte Personen / Stellen weiter. Darin lässt sich auch erkennen, wie alt die geprüften Brandmelder sind und ob ggf. bei der nächsten Instandhaltung ein Austausch bevorsteht. Der kann dann problemlos vorbereitet und Material bestellt werden. Das Gateway wird mit einer Jahreslizenz geliefert, deren Verlängerung kostenpflichtig ist und online über CLSS-Webseite verlängert werden kann. Weitere Informationen erhalten Sie von ihrem Technischen Verkaufsberater oder auf der CLSS-Webseite unter <https://fire.honeywell.com>

Die mobile App unterstützt sowohl Android als auch iOS.

Die CLSS App bietet für Facilitymanager*:

- Statusübersicht der Brandmeldezentrale und aller Geräte
- Sofortige Benachrichtigung über neue Ereignisse (Störungen, Alarmer, Abschaltungen, etc.)
- Grafische Objektdarstellung in Landkarten und Stadtplänen
- Einsicht in Berichtshistorie

Die CLSS App bietet zusätzlich für Techniker*:

- Inbetriebnahme des CLSS Gateways
- Erstellen von Testplänen
- Individualisierbare Checklisten vor und nach der Inspektion
- Melderfunktionstest mit automatischer Dokumentation des Melderstatus
- Barcode-Scan für nicht adressierbare Geräte hierzu bieten wir optionale Strichcode-Aufkleber an
- Hinterlegung von Korrekturmaßnahmen mit Beschreibung und Fotobeweis
- Steuerung der BMZ im Objekt während der Inspektion
- Erstellung von Inspektionsberichten
- Auswahl von Standard- und benutzerdefinierten Berichten
- Unterschriftsfunktion
- Berichte als E-Mail aus der App versenden

* Funktionen werden ständig weiterentwickelt und erweitert.

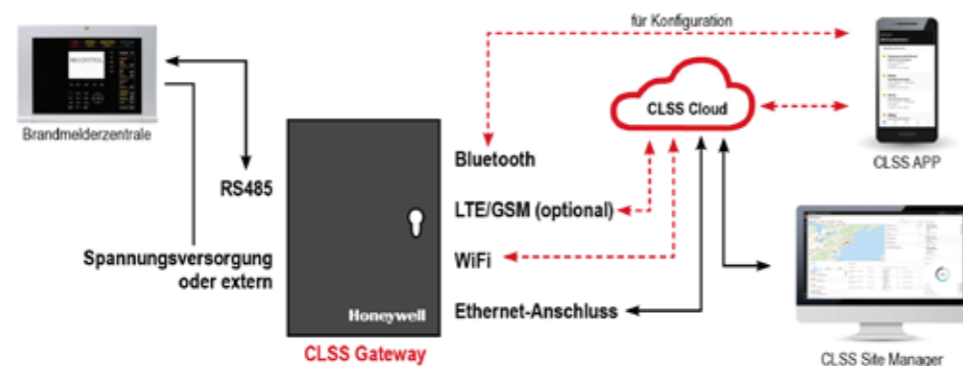

HON-CGW-MBB



Leistungsmerkmale

- Direkte Verbindung mit Honeywell oder ESSER Brandmelderzentralen oder einem Netzwerk von Brandmelderzentralen
- Einfache Verbindung zwischen dem Gateway und der mobilen Anwendung CLSS CheckPoint
- Mobile Kopplung über Bluetooth® für Gateway-Konfiguration und Steuerfunktionen
- Kann für mobile oder fix installierte Anwendungen verwendet werden
- Drahtlose oder kabelgebundene Verbindung vom Gateway zur CLSS-Cloud
- Die Hardware verfügt über folgende Anschlüsse:
2x Ethernet, 1x RS485B, 1x RS485A, 1x UART, 1x RS232/NUP und 1x USB.
- RS485 Schnittstelle für FlexES Control und für IQ8Control via SEI

Connected Life Safety Services (CLSS) Gateway

Das Gateway fungiert als Schnittstelle zwischen Brandmelderzentralen, der Cloud und Peripheriegeräten. Die Verbindung zur Brandmelderzentrale ermöglicht das Auslesen der Bestandsdaten und die Datenübertragung. Die Verbindung mit der Cloud ermöglicht die Fernüberwachung und -verwaltung von Brandmeldeanlagen.

Die lizenzierte Systemsoftware überwacht die Ereignisse in der Brandmeldeanlage eines Gebäudes in Echtzeit, benachrichtigt unverzüglich die Benutzer, unterstützt regelmäßige Instandhaltungsmaßnahmen und generiert Berichte auf angemeldeten Mobilgeräten oder stationären IT-Systemen.

Technische Daten

Betriebsspannung	12 ... 32 V DC
Stromaufnahme @ 24 V DC	ca. 0,15 mA inkl. Funkmodul
Umgebungstemperatur	0 °C ... 49 °C
Rel. Luftfeuchte	1 % ... 93 % (ohne Betauung)
Empfohlene Raumtemperatur	15 °C ... 27 °C
Gewicht	ca. 0,73 kg
Abmessungen	B: 260,03 mm H: 203,2 mm T: 95,25 mm
Temperaturbereich	-10 °C ... 60 °C

Auch im Bundle für unsere Brandmeldezentralen oder Notbeleuchtung für unterschiedliche Anwendungsfälle verfügbar. Siehe CLSS Bundlelösungen auf der nachfolgenden Seite.

Zubehör

CCM2-GLOBAL: Optionales LTE-Mobilfunk-Modul zur Installation im CLSS Gateway



Anwendungsbeispiel

CLSS mit optionalem LTE-Mobilfunk-Modul (aufgesteckt auf der CLSS-Platine)

CCM2-GLOBAL

NEU



LTE & GSM-Mobilfunk-Modul zur Installation im CLSS Gateway

Optionales Mobilfunk-Modul zur Anbindung des CLSS Gateways über LTE (4G) und GSM (2G). Das Modul wird über eine Steckverbindung des CLSS Gateways angeschlossen. Der Einsatz empfiehlt sich, wenn die Infrastruktur des Objektes keine physikalische Internetanbindung ermöglicht.

Mit eingebauter (embedded) Mobilfunk-Antenne und SIM-Karte (inkl. Roaming) für den sofortigen Betrieb.

Optional mit externer Antenne erweiterbar.

HW-LTE-M-EN54



Leistungsmerkmale

- Integration mit CLSS zur Überwachung von übertragenen Ereignisdaten über die mobile CLSS App und das CLSS-Webportal
- Ein-Wege-Kommunikation über redundante Mobilfunkanbieter (Dual-SIM, jede SIM unterstützt unterschiedliche Anbieter pro Land) oder Zwei-Wege-Kommunikation mit LAN als primärem und redundanten Mobilfunkanbietern als sekundärem Weg
- Hohe Zuverlässigkeit dank mehrerer Übertragungskanäle (LTE CAT-M1/LAN) und redundanter Server
- Sechs potenzialfreie Relaiseingänge für Ereignismeldungen von der Brandmelderzentrale oder anderen Alarmierungsgeräten
- Spezielles 5G-fähiges M1-Netz erlaubt dank tiefer Signaldurchdringung den Betrieb in Gebäuden
- Firmware-Aktualisierung aus der Ferne
- Mobile CLSS-App unterstützt Push- und E-Mail-Nachrichten
- Hervorragende Redundanz – Dual-SIM-Gerät, wobei jede SIM unterschiedliche Anbieter pro Land unterstützt. Wenn ein Netz ausfällt, stellt das Kommunikationsmodul eine Verbindung mit dem anderen her
- Spannungsversorgung direkt über 12- bis 29-Volt-DC-Spannung der Brandmelderzentrale. Zusätzliche Batterien, Konverter oder Netzteile sind nicht erforderlich
- Verbindungsüberwachung – einstellbare Störungsmeldungszeit
- Webbasierte Software und Smartphone-App für Gerätekonfiguration und -verwaltung

CLSS Pathway

Das CLSS Pathway unterstützt über Relais die Anbindung von (Fremd-) Zentrale und Geräten an die leistungsstarken Funktionen der CLSS-Cloud von Honeywell. Damit stellt das Pathway die neueste Gefahrenmeldungstechnologie der Branche dar. Das CLSS Pathway ermöglicht die Datenübertragung über LTE CAT-M1-Netze und fungiert als Brücke zwischen Brandmeldesystemen und der CLSS-Cloud.

Das Gerät stellt einen Pfad vom Standort zur Cloud bereit. Damit ist gewährleistet, dass alle CLSS-Cloud-Services für den Zugriff auf das Sicherheitssystem vor Ort dieselben geprüften und überwachten Verfahren nutzen.

Technische Daten

Betriebstemperatur	0 °C bis 49 °C
Betriebsspannung	12 ... 29 V DC
Rel. Luftfeuchte	< 1% bis 85% % nicht kondensierend
Abmessungen	B: 63 mm T: 32 mm L: 90 mm
Temperaturbereich	0 °C ... 49 °C
Mobilfunkfrequenzen	Multiband-LTE CAT-M1 600/700/850/900/1700/1800/1900/2100 MHz GPRS 850, 900, 1800, 1900 MHz



Anwendungsbeispiel

CLSS-BC



Leistungsmerkmale

- Geräte bzw. Artikel jeglicher Art können in die Wartungsübersicht aufgenommen werden
- Sie vergessen kein zu prüfendes Gerät während ihrer Wartung
- Schnellere und digitalisierte Wartungsprozesse, da sie den Barcode (Code 128C) mit der Handykamera aufnehmen und die Informationen unmittelbar in der CLSS-Cloud speichern
- Kürzere Bearbeitungszeiten durch schnelle Datenbereitstellung
- Keine manuellen Aufzeichnungen notwendig

CLSS-Wartungsaufkleber für nicht-adressierbare Produkte

Der CLSS-Wartungsaufkleber unterstützt die Aufnahme von nicht-adressierbaren Produkten, wie zum Beispiel Batterien, externe Netzteile, Feststellvorrichtungen (Brandschutztüren), konventionelle Signalgeber, etc. in automatisch erstellte CLSS-Wartungspläne. Der CLSS-Wartungsaufkleber ist beständig gegen Feuchtigkeit, Reißen und andere Umwelteinflüsse, und ist für die Anwendung im Innen- und Außenbereich geeignet.

Technische Daten

Abmessungen B: 47,6 mm H: 9,5 mm

1.000 Stück auf einer Rolle



Anwendungsbeispiel

CLSS Paketlösungen

784866

CLSS-Gateway Paket FlexES Control



 HON-CGW-MBB 764856.10 Honeywell CLSS Gateway TTY/RS232 Converter

784861

CLSS-Gateway Paket IQ8Control, 62.5 kBd



 HON-CGW-MBB 784850 Honeywell CLSS Gateway
784871 Serielles essernet interface 2
FX808340 M4-RS485 iso Schnittstellenmodul
764856.10 Essernet Modul 62,5 kBd (enM)
TTY/RS232 Converter

784862

CLSS-Gateway Paket IQ8Control, 500 kBd



 HON-CGW-MBB 784850 Honeywell CLSS Gateway
784871 Serielles essernet interface 2
FX808341 M4-RS485 iso Schnittstellenmodul
764856.10 Essernet Modul 500 kBd (enM)
TTY/RS232 Converter

CLSS-EL-CGW

CLSS-Gateway Paket Notbeleuchtung



 HON-CGW-MBB 138091.18 Honeywell CLSS Gateway
808606 Wireless I/O Unit T2
esserbus® Koppler IQ8FCTX2



Anzeige-, Bedienteile und Drucker

- LED-Anzeigentableau System 4000
- System 2000/3000 IQ8Control
- Feuerwehr-Laufkartengehäuse
- Touch-Bedienteile
- Drucker
- Druckerpapier

1
2
3
4
5
6
7
8
9
10
11
12
13
14
15
16
17
18
19
20
21

764790

LED-Parallelanzeigetableau



VdS-Anerkennung: G 200092

Zur Zusatzanzeige von bis zu 32 Alarm-, Störungs- und Sammelmeldungen. Anschluss erfolgt über die integrierte 32-polige Klemmleiste. Die Ansteuerung erfolgt von der Gefahrenmeldeanlage über Relaiskontakte oder Halbleiterausgänge mit Plus-Ansteuerung. Mit Lampenprüftaste, integriertem Summer und servicefreundlicher Anslusstechnik. Formschönes Kunststoffgehäuse zur aP-Montage.

Technische Daten

Betriebsspannung	10 ... 15 V DC
Ruhestrom @ 12 V DC	ca. 1 mA
Alarmstrom @ 12 V DC	ca. 380 mA (inkl. 32 LED und Summer)
Anzeige	32 LED, rot
Anschlussklemmen	max. 1,5 mm ²
Umgebungstemperatur	-5 °C ... 50 °C
Lagertemperatur	-25 °C ... 75 °C
Rel. Luftfeuchte	< 95 %
Schutzart	IP 40
Gehäuse	ABS-Kunststoff
Farbe	weiß (ähnlich RAL 9003), Front blau (ähnlich RAL 5003)
Gewicht	ca. 1000 g
Abmessungen	B: 270 mm H: 221 mm T: 71 mm

Dieses Anzeigetableau ist nicht zur Erstinformation der Feuerwehr geeignet. Zur Anbindung an die BMZ FlexES Control ist der DC/DC Spannungskonverter Art.Nr. 781336 erforderlich!

804791

Ringbus LED-Parallelanzeigetableau für 32 Meldungen



VdS-Anerkennung: G 200092

Wie 764790, jedoch mit integriertem und verdrahtetem esserbus®-Koppler 32 LED zum Betrieb als Parallelanzeigetableau für den esserbus®. Zum Anschluss an die esserbus®- und esserbus®-PLUS Ringleitung des Brandmeldesystems IQ8Control.

Technische Daten

Betriebsspannung	10 ... 15 V DC
Ruhestrom @ 12 V DC	ca. 1 mA
Alarmstrom @ 12 V DC	ca. 380 mA (inkl. 32 LED und Summer)
Anzeige	32 LED, rot
Anschlussklemmen	max. 1,5 mm ²
Umgebungstemperatur	-5 °C ... 50 °C
Lagertemperatur	-25 °C ... 75 °C
Rel. Luftfeuchte	< 95 % (ohne Betauung)
Schutzart	IP 40
Gehäuse	ABS-Kunststoff
Farbe	weiß (ähnlich RAL 9003), Front blau (ähnlich RAL 5003)
Gewicht	ca. 1000 g
Abmessungen	B: 270 mm H: 221 mm T: 71 mm

Trenner (Art.-Nr. 788612) nicht im Lieferumfang enthalten, bitte separat bestellen. Dieses Anzeigetableau ist nicht zur Erstinformation der Feuerwehr geeignet. Zur Anbindung an die BMZ FlexES Control ist der DC/DC-Spannungskonverter Art.Nr. 781336 erforderlich!

Feuerwehr-Bedienfelder

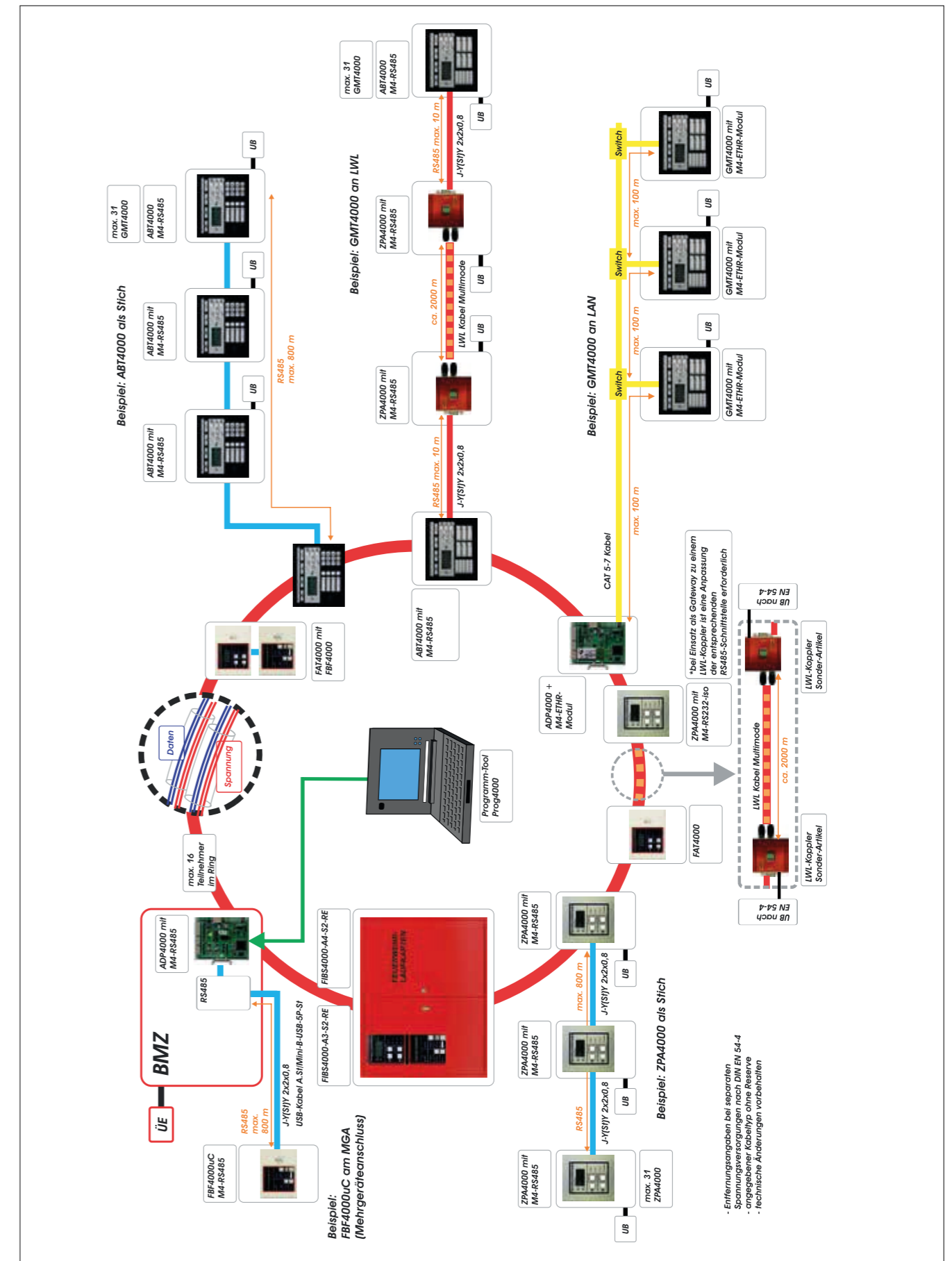

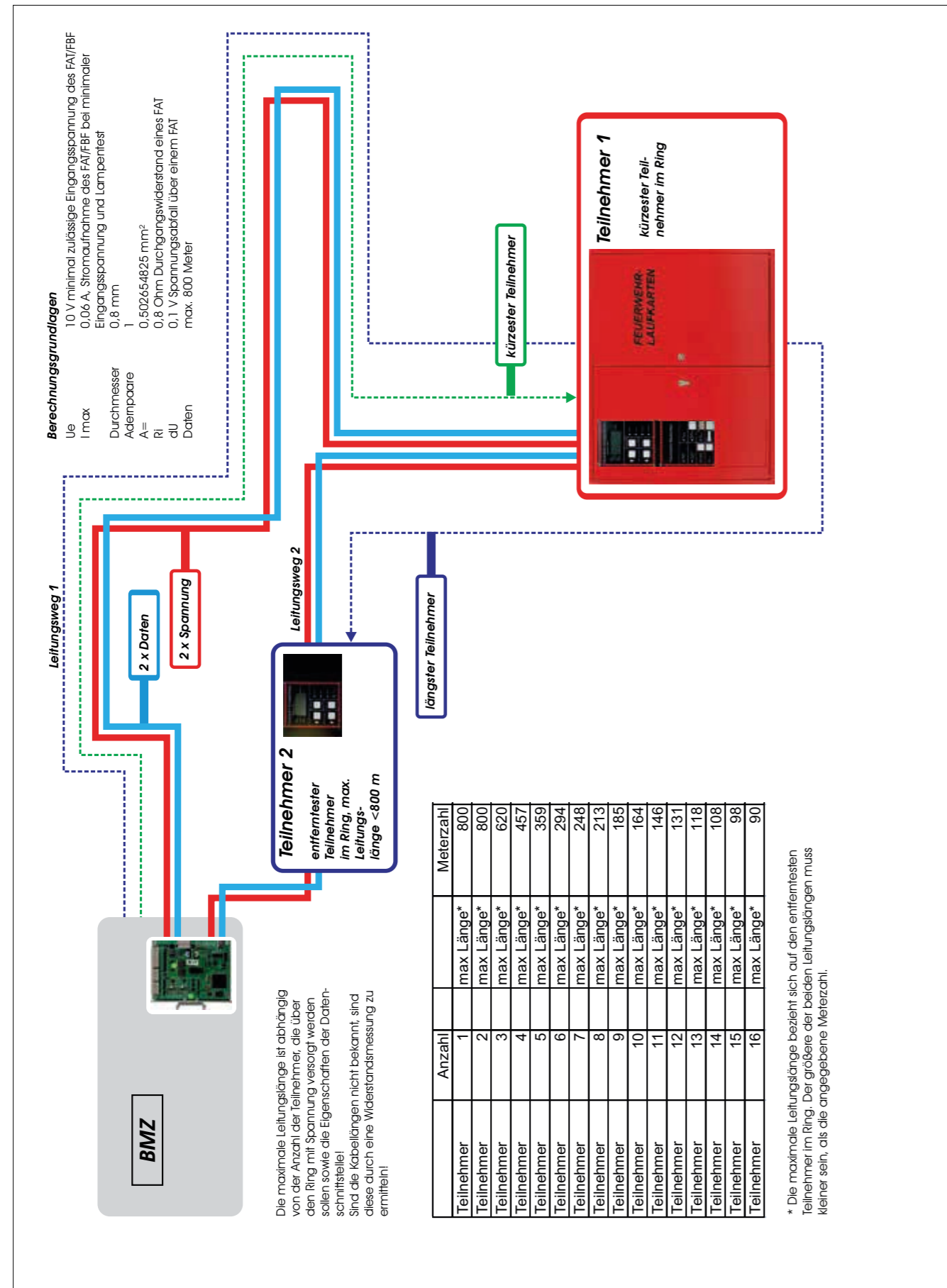

784713



Feuerwehr-Bedienfeld FBF 4000

VdS-Anerkennung: G213057

Feuerwehr-Bedienfeld nach DIN 14661 ausschließlich für den seriellen Anschluss an das Feuerwehr-Anzeigetableau FAT 4000 über SPI-Schnittstelle (im Lieferumfang enthalten), Spannungsversorgung und Steuerung direkt aus dem FAT 4000, nur bei Verwendung eines gemeinsamen Gehäuses für FAT und FBF, Reduzierung von Umgebungseinflüssen und stromsparendes Design durch kapazitive Tasten, in das System 4000 integrierbar. Geeignet zum Anschluss über FAT 4000 an die BMZ ES Line, Compact, IQ8Control und FlexES Control.

Technische Daten

Ruhestrom @ 12 V DC	ca. 2 mA
Ruhestrom @ 24 V DC	ca. 1 mA
Alarmstrom @ 12 V DC	ca. 14 mA
Umgebungstemperatur	-5 °C ... 40 °C
Lagertemperatur	-10 °C ... 60 °C
Schutzart	IP30
Gehäuse	in einem Gehäuse mit FAT 4000
Gewicht	ca. 0,8 kg
Abmessungen	B: 240 mm H: 170 mm T: 30 mm

Spannungsversorgung und Steuerung direkt aus dem FAT 4000.

784714



Feuerwehr-Bedienfeld FBF 4000uC

VdS-Anerkennung: G213059

Feuerwehr-Bedienfeld nach DIN 14661 mit Mikroprozessor für seriellen Anschluss direkt an die BMZ, Fronttürverschluss mit Kastenschloss für Profilhalbzylinder nach DIN 18252, Spannungsversorgung und Steuerung direkt aus der BMZ, Ankopplung über serielle Schnittstelle RS485, Reduzierung von Umgebungseinflüssen und stromsparendes Design durch kapazitive Tasten, in das System4000 integrierbar. Geeignet zum Anschluss an die BMZ ES Line, Compact und FlexES Control.

Verschluss: Kastenschloss für bauseitigen Feuerwehr-Halbprofilzylinder (DIN 18252).

Technische Daten

Betriebsspannung	8 ... 30 V DC
Ruhestrom @ 12 V DC	ca. 35 mA
Ruhestrom @ 24 V DC	ca. 15 mA
Alarmstrom @ 12 V DC	ca. 60 mA
Umgebungstemperatur	-5 °C ... 40 °C
Lagertemperatur	-10 °C ... 60 °C
Schutzart	IP 30
Gehäuse	Stahlblech
Farbe	grau, ähnlich RAL 7032
Gewicht	ca. 3,4 kg
Abmessungen	B: 255 mm H: 185 mm T: 58 mm

Das FBF wird ohne Schließzylinder (DIN 18252) ausgeliefert. Die Beschaffung sollte in Absprache mit der regionalen Feuerwehr erfolgen.

Feuerwehr-Bedienfelder für Österreich

784728



BFB4000-B für IQ8Control C/M und FlexES Control

Das Feuerwehr-Bedienfeld BFB4000-B für Österreich gemäß ÖNORM F 3031 ist eine Zusatzeinrichtung zum Anschluss an die ESSER by Honeywell Brandmelderzentrale IQ8Control und FlexES Control. Es dient der Anzeige bestimmter Betriebszustände (Alarm, Störung, Abschaltung) der Brandmeldeanlage (BMA) als Sammelmeldung mittels LED, sowie als Klartext auf einem alphanumerischen Display. Zusätzlich bietet es die Möglichkeit auf der Brandmelderzentrale die Sirene bzw. die komplette Brandmelderzentrale rückzustellen und die Akustik auszuschalten. Mit dem Redundanzadapter ADP4000 können bis zu 16 BFB oder andere System 4000 Komponenten (GMT4000, ABT4000...) gleichzeitig sowie redundant an eine Brandmelderzentrale (BMZ) angeschlossen werden. Um diese hohe Flexibilität bieten zu können, ist es wichtig die richtigen Schnittstellenmodule und Adapter entsprechend der Anforderung bei der Bestellung auszuwählen.

Leistungsmerkmale

- Feuerwehr-Bedienfeld gemäß ÖNORM F 3031 (Ausgabe 2020-12-01)
- Klartextanzeige mit 2 Zeilen und Beleuchtung
- Vierfache Sammelanzeige / LED (Betrieb, Alarm, Störung, Abschaltung und Brandfallsteuerung angesteuert)
- Tasten für Rückwirkung auf BMZ (Alarmierung Ab/An, Akustik BMZ Aus, Lampentest FBF, Rückstellung BMZ)
- Tasten zur Bedienung der Anzeige

Technische Daten

Betriebsspannung	10 ... 30 V DC
Ruhestrom @ 12 V DC	ca. 20 mA
Ruhestrom @ 24 V DC	ca. 15 mA
Alarmstrom @ 12 V DC	ca. 30 mA
Alarmstrom @ 24 V DC	ca. 20 mA
Betriebstemperatur	0 °C ... +50 °C
Lagertemperatur	-10 °C ... +60 °C
Schutzart	IP 30
Gehäuse	Stahlblech
Farbe	rot, ähnlich RAL 3000
Gewicht	ca. 3 kg
Abmessungen	B: 200 mm H: 300 mm T: 60 mm
Montage	Aufputz

Zubehör

784871	Schnittstellenmodul M4-RS485
784872	Schnittstellenmodul M4-TTY
784873	Schnittstellenmodul M4-4000
784711	Redundanz-Adapter ADP4000 IQ8Control
784716	Redundanz-Adapter ADP4000 FlexES Control

784729



BFB4000-C für FlexES Control

Das Feuerwehr-Bedienfeld BFB4000-C für Österreich gemäß ÖNORM F 3031 ist eine Zusatzeinrichtung zum Anschluss an die ESSER by Honeywell Brandmelderzentrale FlexES Control. Es dient der Anzeige bestimmter Betriebszustände (Alarm, Störung, Abschaltung) der Brandmeldeanlage (BMA) als Sammelmeldung mittels LED, sowie als Klartext auf einem alphanumerischen Display. Zusätzlich bietet es die Möglichkeit auf der Brandmelderzentrale die Sirene bzw. die komplette Brandmelderzentrale rückzustellen und die Akustik auszuschalten. Mit dem Redundanzadapter ADP4000 können bis zu 16 BFB oder andere System 4000 Komponenten (GMT4000, ABT4000...) gleichzeitig sowie redundant an eine Brandmelderzentrale (BMZ) angeschlossen werden. Um diese hohe Flexibilität bieten zu können, ist es wichtig die richtigen Schnittstellenmodule und Adapter entsprechend der Anforderung bei der Bestellung auszuwählen.

Leistungsmerkmale

- Feuerwehr-Bedienfeld gemäß ÖNORM F 3031 (Ausgabe 2020-12-01)
- Klartextanzeige mit 4 Zeilen und Beleuchtung
- Sechsfache Sammelanzeige / LED (Betrieb, Alarm, Störung, Abschaltung, BFS angesteuert, Löschanlage ausgelöst)
- Tasten für Rückwirkung auf BMZ (Alarmierung Ab/An, Akustik BMZ Aus, Lampentest FBF/ Alarmzähler, Rückstellung BMZ)
- Tasten zur Bedienung der Anzeige

Technische Daten

Betriebsspannung	10 ... 30 V DC
Ruhestrom @ 12 V DC	ca. 20 mA
Ruhestrom @ 24 V DC	ca. 15 mA
Alarmstrom @ 12 V DC	ca. 30 mA
Alarmstrom @ 24 V DC	ca. 20 mA
Betriebstemperatur	0 °C ... +50 °C
Lagertemperatur	-10 °C ... +60 °C
Schutzart	IP 30
Gehäuse	Stahlblech
Farbe	rot, ähnlich RAL 3000
Gewicht	ca. 3 kg
Abmessungen	B: 200 mm H: 300 mm T: 60 mm
Montage	Aufputz

Zubehör

784871	Schnittstellenmodul M4-RS485
784873	Schnittstellenmodul M4-4000
784716	Redundanz-Adapter ADP4000 FlexES Control

Feuerwehr-Bedienfelder für die Schweiz

FX808472



FBA-CH-seriell für FlexES Control

Das Feuerwehrbedien- und Anzeigeteil mit integrierter Elektronik ist gemäß Schweizer Norm SN 054 002 : 1999 und nach Brandschutzrichtlinie für Brandmeldeanlagen 20-03d eine Einrichtung zum Anschluss an Brandmeldeanlagen. Es zeigt bestimmte Betriebszustände der BMA wie Brandalarm, Störung und Fernalarm an.

Technische Daten

Betriebsspannung	10 ... 42 V DC
Ruhestrom @ 24 V DC	ca. 25 mA
Alarmstrom @ 24 V DC	ca. 40 mA
Tasterbelastung	max. 24V/50mA (AC/DC)
Farbe	grau, ähnlich RAL 7016
Abmessungen	B: 142 mm H: 175 mm T: 40 mm

Leistungsmerkmale

- Werkskonfiguriert, Protokoll für FlexES Control voreingestellt
- Anschluss über ein RS485 Schnittstellenmodul (im Lieferumfang enthalten)
- 3 Sammelanzeigen/ LEDs (Brand, Störung, Fernalarm)
- 2 Tasten für Rückwirkung auf BMA (akustische Signalisierung abstellen, Brandmelderzentrale rückstellen)
- 1 Schlüsselschalter (Bedienung freigeben) Bedienverriegelung mit Profilhalbzylinder nach Schweizer Norm

Inklusive SEA-7000 Schließung

Inklusive 784871 Schnittstellenmodul RS422 / RS485

FX808471



FBA4000-Plus-ABT

Das FBA4000-Plus-ABT ist eine Kombination aus dem Feuerwehrbedien- und Anzeigeteil (FBA) mit integrierter Elektronik gemäß Schweizer Norm SN 054 002:1999 und nach Brandschutzrichtlinie für Brandmeldeanlagen 20-03d und dem Anzeige- und Bedientableau (ABT). Dies ermöglicht eine Vielzahl von Anwendungsmöglichkeiten, wie die menügeführte Bedienung der BMZ mittels numerischer Tastatur sowie 4 frei programmierbare Tasten. Bedienfreigabe mit PIN oder berührungslos mittels RFID-Tag. Programmierbare Benutzerfunktionen über RFID-Tag. Die Klartextanzeige der Systemzustände erfolgt in einem Grafikdisplay, 6 Zeilen mit 20 Zeichen je Zeile.

Technische Daten

Betriebsspannung	10 ... 30 V DC
Ruhestrom @ 24 V DC	ca. 23 mA
Alarmstrom @ 24 V DC	ca. 55 mA
Farbe	weiß, ähnlich RAL 9010
Abmessungen	B: 520 mm H: 370 mm T: 100 mm

Schließung vorbereitet für SEA-7000- oder KABA-5000-Schließung (bauseits zu beschaffen).

Zubehör

FX808470	FBA4000-Blendrahmen
784871	Schnittstellenmodul RS422 / RS485
784711	Redundanz-Adapter ADP4000 IQ8Control
784716	Redundanz-Adapter ADP 4000 FlexES, Compact und ES Line

Leistungsmerkmale

- Gehäuse mit Planfach und Anschlusstechnik
- Reduzierung von Umgebungseinflüssen durch kapazitive Tasten
- Einsatz besonders in sensiblen Bereichen durch Folientastatur geeignet, z. B. Gesundheitswesen, Pflegebereich
- Wahlweise für nichtredundante oder redundante Anschaltung, Modul oder Redundanzadapter erforderlich
- Grafikdisplay mit 6 Zeilen je 20 Zeichen, 2 Meldungen gleichzeitig darstellbar
- Übernahme verfügbarer Zusatztexte unter Verwendung einer zusätzlichen 3. Zeile aus dem Protokoll der BMA oder der seriellen Druckerschnittstelle
- 4 Taster für die Bedienung der Anzeige (Scroll auf/ab, Ebene rechts/links)
- 3 Tasten für die Bedienung Summer ab, Test und Historie
- 1 Taste zur Eingabebestätigung bei Sonderfunktionen
- 4 Tasten frei programmierbar
- 4 Sammelanzeigen „Betrieb“, „Alarm“, „Störung“, „Abschaltung“
- Ziffernblock inklusive Menüs und Escape-Taste
- Akustische Signalisierung
- PIN- und Schlüsselfreigabe
- RFID zur berührungslosen Freigabe

FX808465.10

FBA4000-Plus-ZT-Light



Leistungsmerkmale

- Gehäuse mit Anschlusstechnik
- Schlankes Design
- Reduzierung von Umgebungseinflüssen durch kapazitive Tasten
- Einsatz besonders in sensiblen Bereichen durch Folientastatur geeignet, z. B. Gesundheitswesen, Pflegebereich
- Wahlweise für nichtredundante oder redundante Anschaltung, Modul oder Redundanzadapter erforderlich
- Grafikdisplay mit 6 Zeilen je 20 Zeichen
- 2 Meldungen gleichzeitig darstellbar
- 3 Sammelanzeigen/ LEDs (Brand, Störung, Fernalarm)
- 2 Tasten für Rückwirkung auf BMA (akustische Signalisierung abstellen, Brandmelderzentrale rückstellen)
- 1 Schlüsselschalter (Bedienung freigeben) Bedienverriegelung mit Profilhalbzylinder nach Schweizer Norm
- 1 zusätzliche Taste für die Tag-/Nacht-Umschaltung

FX808467



Leistungsmerkmale

- Gehäuse mit Planfach und Anschlusstechnik
- Reduzierung von Umgebungseinflüssen durch kapazitive Tasten
- Einsatz besonders in sensiblen Bereichen durch Folientastatur geeignet, z. B. Gesundheitswesen, Pflegebereich
- wahlweise für nichtredundante oder redundante Anschaltung, Modul oder Redundanzadapter erforderlich
- Grafikdisplay mit 6 Zeilen je 20 Zeichen
- 2 Meldungen gleichzeitig darstellbar
- 3 Sammelanzeigen/ LEDs (Brand, Störung, Fernalarm)
- 2 Tasten für Rückwirkung auf BMA (akustische Signalisierung abstellen, Brandmelderzentrale rückstellen)
- 1 Schlüsselschalter (Bedienung freigeben) Bedienverriegelung mit Profilhalbzylinder nach Schweizer Norm
- 1 zusätzliche Taste für die Tag-/Nacht-Umschaltung

Das FBA4000-Plus-ZT-Light ist eine Kombination aus dem Feuerwehrbedien- und Anzeigeteil (FBA) mit integrierter Elektronik gemäß Schweizer Norm SN 054 002 : 1999 und nach Brandschutzrichtlinie für Brandmeldeanlagen 20-03d und der Zentralenparallelanzeige (ZPA4000-CH) im Schlanken Design. Dies ermöglicht die entfernte Montage, abgesetzt von der Brandmelderzentrale.

Technische Daten

Betriebsspannung	10 ... 30 V DC
Ruhestrom @ 24 V DC	ca. 21 mA
Alarmstrom @ 24 V DC	ca. 51 mA
Farbe	weiß, ähnlich RAL 9010
Abmessungen	B: 390 mm H: 225 mm T: 40 mm

 Schließung vorbereitet für SEA-7000- oder KABA-5000-Schließung (bauseits zu beschaffen)

Zubehör

784871	Schnittstellenmodul RS422 / RS485
784711	Redundanz-Adapter ADP4000 IQ8Control
784716	Redundanz-Adapter ADP 4000 FlexES, Compact und ES Line

FBA4000-Plus-ZT

Das FBA4000-Plus-ZT ist eine Kombination aus dem Feuerwehrbedien- und Anzeigeteil (FBA) mit integrierter Elektronik gemäß Schweizer Norm SN 054 002 : 1999 und nach Brandschutzrichtlinie für Brandmeldeanlagen 20-03d und der Zentralenparallelanzeige (ZPA4000-CH). Dies ermöglicht die entfernte Montage, abgesetzt von der Brandmelderzentrale.

Technische Daten

Betriebsspannung	10 ... 30 V DC
Ruhestrom @ 24 V DC	ca. 21 mA
Alarmstrom @ 24 V DC	ca. 51 mA
Farbe	weiß, ähnlich RAL 9010
Abmessungen	B: 520 mm H: 370 mm T: 100 mm

 Schließung vorbereitet für SEA-7000- oder KABA-5000-Schließung (bauseits zu beschaffen)

Zubehör

FX808470	FBA4000-Blendrahmen
784871	Schnittstellenmodul RS422 / RS485
784711	Redundanz-Adapter ADP4000 IQ8Control
784716	Redundanz-Adapter ADP 4000 FlexES, Compact und ES Line

Feuerwehr-Anzeigetableau

784715

Feuerwehr-Anzeigetableau FAT 4000



VdS-Anerkennung: G213058

Feuerwehr-Anzeigetableau (FAT) gemäß DIN 14662 als zusätzliche Anzeige zur BMA. Geeignet zum Anschluss an die BMZ ES Line, Compact, IQ8Control und FlexES Control. Zur redundanten Anschaltung wird zusätzlich der Redundanz-Adapter ADP4000 benötigt. Grafikdisplay mit 6 x 20 Zeichen, LED-Sammelanzeige (Betrieb, Alarm, Störung, Abschaltung). Übernahme verfügbarer Zusatztexte aus dem Protokoll der BMZ FlexES Control oder manuelle Eingabe über die Programmiersoftware PROG4000 für BMZ IQ8Control. Redundant durch Ringbusstruktur für bis zu 20 FAT, Versorgungsspannung und Signalweg werden auf Kurzschluss und Unterbrechung nach EN 54-2 sowie auf schleichenden Kurzschluss und schleichender Unterbrechung nach EN 54-13 überwacht. Volle Funktionalität bei Störung eines Leitungsweges. Reduzierung von Umgebungseinflüssen und stromsparendes Design durch kapazitive Tasten.

Technische Daten

Betriebsspannung	10 ... 30V DC
Ruhestrom @ 12 V DC	ca. 40 mA
Ruhestrom @ 24 V DC	ca. 16 mA
Alarmstrom @ 12 V DC	ca. 45 mA
Umgebungstemperatur	-5 °C ... 40 °C
Lagertemperatur	-10 °C ... 60 °C
Schutzart	IP 30
Gehäuse	Stahlblech
Farbe	grau, ähnlich RAL 7032
Gewicht	ca. 3,5 kg
Abmessungen	B: 255 mm H: 185 mm T: 58 mm

 Das FAT wird ohne Schließzylinder (DIN 18252) ausgeliefert. Die Beschaffung sollte in Absprache mit der regionalen Feuerwehr erfolgen.

Feuerwehr-Informations- und Bediensysteme

784720

FW-Info- & Bediensystem, Format A4, rot, separater Schließung



Zweiflügeliges Stahlblechgehäuse für Aufputz- und Unterputzmontage, zentrale Türöffnung für beide Türflügel durch Feuerwehrschießung (vorbereitet für Profilhalbzylindereinbau) und vorbereitet für die Aufnahme von bis zu 2x 75 Laufkarten DIN A4 - insgesamt 150 Stück. Die rechte Gehäusetür kann einzeln durch ein integriertes Schloss geöffnet werden. Linke Gehäusenhälfte beinhaltet Feuerwehr-Anzeigetableau (FAT 4000) sowie ein Feuerwehr-Bedienfeld (FBF 4000) und ist vorbereitet für die Aufnahme eines Handfeuermelders. Das Feuerwehr-Anzeigetableau wird über die serielle Schnittstelle der Zentrale angesteuert. Bei nicht redundantem Anschluss des FIBS an die FlexEC Control, ist das M4-RS485 Modul im Lieferumfang enthalten. Für den nicht redundanten Anschluss an die IQ8Control ist das M4-TTY- Modul (Art.-Nr. 784872) zusätzlich zu bestellen.

Technische Daten

Betriebsspannung	8 ... 42 V DC
Ruhestrom @ 12 V DC	ca. 80 mA
Ruhestrom @ 24 V DC	ca. 31 mA
Alarmstrom @ 12 V DC	ca. 105 mA
Umgebungstemperatur	-5 °C ... 40 °C
Lagertemperatur	-10 °C ... 60 °C
Schutzart	IP 30
Gehäuse	Stahlblech
Farbe	rot, ähnlich RAL 3000
Gewicht	ca. 15 kg
Abmessungen	B: 710 mm H: 560 mm T: 100 mm

 Das Bediensystem wird ohne Schließzylinder (DIN 18252) ausgeliefert. Die Beschaffung sollte in Absprache mit der regionalen Feuerwehr erfolgen.

784721

FW-Info- & Bediensystem, Format A4, rot, separater Schließung



Wie 784720, jedoch vorbereitet für die Aufnahme von bis zu 2 x 75 Laufkarten DIN A4.

Technische Daten

Betriebsspannung	8 ... 42 V DC
Ruhestrom @ 12 V DC	ca. 80 mA
Ruhestrom @ 24 V DC	ca. 31 mA
Alarmstrom @ 12 V DC	ca. 105 mA
Umgebungstemperatur	-5 °C ... 40 °C
Lagertemperatur	-10 °C ... 60 °C
Schutzart	IP 30
Gehäuse	Stahlblech
Farbe	rot, ähnlich RAL 3000
Gewicht	ca. 17 kg
Abmessungen	B: 830 mm H: 560 mm T: 100 mm

 Das Bediensystem wird ohne Schließzylinder (DIN 18252) ausgeliefert. Die Beschaffung sollte in Absprache mit der regionalen Feuerwehr erfolgen.

Zubehör

784711	Redundanz-Adapter ADP4000 IQ8Control
784716	Redundanz-Adapter ADP 4000 FlexES, Compact und ES Line

SOE-00642

FIBS 4000-K2-S1-RE

NEU



Wie 784720 / 21, jedoch ohne Feuerwehr-Laufkarten-Fach.

Zubehör

784711	Redundanz-Adapter ADP4000 IQ8Control
784716	Redundanz-Adapter ADP 4000 FlexES, Compact und ES Line

Zentralen-Parallelanzeige

784718

Zentralen-Parallelanzeige ZPA 4000, aP



Zentralen-Parallelanzeige im formschönen Kunststoff-Aufputzgehäuse als zusätzliche Anzeige zur Brandmeldeanlage. Die Ansteuerung erfolgt über die serielle Schnittstelle der Brandmelderzentrale oder auf dem Ringbus am ADP4000 Redundanzadapter.

Technische Daten

Betriebsspannung	10 ... 30 V DC
Ruhestrom @ 24 V DC	ca. 16 mA
Alarmstrom @ 12 V DC	ca. 23 mA
Umgebungstemperatur	-5 °C ... 45 °C
Lagertemperatur	-10 °C ... 50 °C
Rel. Luftfeuchte	< 95 % (ohne Betauung)
Schutzart	IP 30
Farbe	grau, ähnlich RAL 7035
Gewicht	ca. 1,5 kg
Abmessungen	B: 220 mm H: 270 mm T: 54 mm

Leistungsmerkmale

- Wahlweise für nichtredundante oder redundante Anschaltung
- Klartextanzeige mit 6 Zeilen je 20 Zeichen
- 2 Meldungen gleichzeitig darstellbar
- Übernahme verfügbarer Zusatztexte unter Verwendung einer zusätzlichen 3. Zeile aus dem Protokoll der BMA
- Bis zu 40.000 Zusatztexte in Abhängigkeit der Anzahl von Zeichen pro Text programmierbar.

Zubehör

784871	Schnittstellenmodul RS422 / RS485
784872	Schnittstellenmodul TTY
784711	Redundanz-Adapter ADP4000 IQ8Control
784716	Redundanz-Adapter ADP 4000 FlexES, Compact und ES Line

784719

Zentralen-Parallelanzeige ZPA 4000, uP



Zentralen-Parallelanzeige im formschönen Stahlblech-Unterputzgehäuse als zusätzliche Anzeige zur Brandmeldeanlage. Die Ansteuerung erfolgt über die serielle Schnittstelle der Brandmelderzentrale oder auf dem Ringbus am ADP4000 Redundanzadapter.

Technische Daten

Betriebsspannung	10 ... 30 V DC
Ruhestrom @ 24 V DC	ca. 16 mA
Alarmstrom @ 12 V DC	ca. 23 mA
Umgebungstemperatur	-5 °C ... 45 °C
Lagertemperatur	-10 °C ... 50 °C
Rel. Luftfeuchte	< 95 % (ohne Betauung)
Schutzart	IP 30
Farbe	grau, ähnlich RAL 7035
Gewicht	ca. 1,5 kg
Abmessungen	B: 220 mm H: 270 mm T: 54 mm (Außenmaß) B: 193 mm H: 190 mm T: 60 mm (Einbaumaß)

Leistungsmerkmale

- Wahlweise für nichtredundante oder redundante Anschaltung
- Klartextanzeige mit 6 Zeilen je 20 Zeichen
- 2 Meldungen gleichzeitig darstellbar
- Übernahme verfügbarer Zusatztexte unter Verwendung einer zusätzlichen 3. Zeile aus dem Protokoll der BMA
- Bis zu 40.000 Zusatztexte in Abhängigkeit der Anzahl von Zeichen pro Text programmierbar.

Zubehör

784871	Schnittstellenmodul RS422 / RS485
784872	Schnittstellenmodul TTY
784711	Redundanz-Adapter ADP4000 IQ8Control
784716	Redundanz-Adapter ADP 4000 FlexES, Compact und ES Line

Gefahrenmeldetableau GMT

FX808463

Gefahrenmeldetableau 4000, uP



Das Unterputz-Gefahrenmeldetableau ist eine parallele Anzeige- und Bedieneinrichtung für die BMZ FlexES Control und IQ8Control. Individuell programmierbare Bedientasten und LED-Anzeigen garantieren eine auf das Objekt-Schutzziel abgestimmte dezentrale Anzeige und Bedienung. Kapazitive Tasten ermöglichen eine ergonomische Bedienung und Abfrage von Systemzuständen. Die Klartextanzeige der Systemzustände erfolgt in einem grafikfähigen, sechszeiligen Display mit 20 Zeichen je Zeile.

Technische Daten

Betriebsspannung	10 ... 30 V DC
Stromaufnahme @ 24 V DC	ca. 21 mA
Farbe	grau, ähnlich RAL 7024
Abmessungen	B: 263 mm H: 210 mm T: 61,5 mm

Leistungsmerkmale

- Anschluss an RS485 Dualschnittstelle onboard
- Kapazitive Bedientastatur
- Wahlweise für nichtredundante oder redundante Anschaltung
- Grafikdisplay mit 6 Zeilen je 20 Zeichen
- Zusatztexte werden aus der BMZ übertragen
- 4 Taster für die Bedienung der Anzeige (Scroll auf/ab, Ebene rechts/links)
- 3 Taster für die Bedienung Summer ab, Test und Historie
- 1 Taster zur Eingabebestätigung bei Sonderfunktionen
- 4 LED-Sammelanzeigen (Betrieb, Alarm, Störung, Abschaltung)
- 6 frei programmierbare Tasten zur Makro-Bedienung, die eine frei konfigurierbare Abfolge von Bedienabläufen steuert. Z.B. MG1 bis MG50 Ein/Aus.
- 5 frei programmierbare Einzelanzeigen
- Akustische Signalisierung
- Historie-Funktion
- Direkte Anbindung an BMZ über jede RS485-Schnittstelle - max. 1 Gerät
- Anbindung über ADP4000 – max. 15 Geräte

Das GMT 4000 besitzt keine normative Grundlage und befindet sich in einem Gehäuse ohne Fronttür zur Unterputzmontage. Bei Betrieb an einer seriellen Schnittstelle muss das entsprechende Schnittstellenmodul 784871 oder 784872 dazu bestellt werden.

GMT 4000 Anzeigesprachen:

Deutsch, Englisch, Niederländisch, Spanisch, Portugiesisch (Brasilien), Französisch, Rumänisch, Russisch

Programmierung Software "Prog4000":

Deutsch, Englisch, Spanisch, Portugiesisch (Brasilien), Französisch, Rumänisch, Russisch

Zubehör

784716	Redundanz-Adapter ADP 4000
784871	Schnittstellenmodul RS422 / RS485
784872	Schnittstellenmodul TTY
784711	Redundanz-Adapter ADP4000 IQ8Control

FX808464

Gefahrenmeldetableau 4000, aP



Wie Artikel FX808463 als Aufputz-Gefahrenmeldetableau.

Technische Daten

Abmessungen	B: 230 mm H: 200 mm T: 60 mm
-------------	------------------------------

Anzeige-/Bedientableau ABT

784740

Anzeige-/Bedientableau ABT 4000 aP



Leistungsmerkmale

- Reduzierung von Umgebungseinflüssen durch kapazitive Tasten
- Einsatz besonders in sensiblen Bereichen durch Folientastatur geeignet, z. B. Gesundheitswesen, Pflegebereich
- Wahlweise für nichtredundante oder redundante Anschaltung
- Grafikdisplay mit 6 Zeilen je 20 Zeichen, 2 Meldungen gleichzeitig darstellbar
- Übernahme verfügbarer Zusatztexte unter Verwendung einer zusätzlichen 3. Zeile aus dem Protokoll der BMA oder der seriellen Druckerschnittstelle
- 4 Taster für die Bedienung der Anzeige (Scroll auf/ab, Ebene rechts/links)
- 3 Taster für die Bedienung Summer ab, Test und Historie
- 1 Taste zur Eingabebestätigung bei Sonderfunktionen
- 4 Tasten frei programmierbar
- 4 Sammelanzeigen „Betrieb“, „Alarm“, „Störung“, „Abschaltung“
- Ziffernblock inklusive Menüs und Escape-Taste
- Akustische Signalisierung
- Historie-Funktion, mit Piktogrammfolie
- Direkte Anbindung an BMZ über RS485-Schnittstelle - max. 1 Gerät
- Anbindung über ADP4000 - max. 15 Geräte

Parallele Aufputz Anzeige- und Bedieneinrichtung für die Brandmeldeanlage. Die Ansteuerung erfolgt über die serielle Schnittstelle der Brandmelderzentrale oder auf dem Ringbus am ADP4000 Redundanzadapter.

Menügeführte Bedienung der BMZ mittels numerischer Tastatur sowie 4 frei programmierbare Tasten. Bedienfreigabe mit PIN oder berührungslos mittels RFID-Tag. Programmierbare Benutzerfunktionen über RFID-Tag. Die Klartextanzeige der Systemzustände erfolgt in einem Grafikdisplay, 6 Zeilen mit 20 Zeichen je Zeile.

Technische Daten

Betriebsspannung	10 ... 30 V DC
Ruhestrom @ 24 V DC	ca. 24 mA
Alarmstrom @ 12 V DC	ca. 55 mA
Farbe	grau, ähnlich RAL 7024
Abmessungen	B: 230 mm H: 191 mm T: 36,5 mm

Das ABT4000 besitzt keine normative Grundlage und befindet sich in einem Gehäuse ohne Fronttür zur Aufputzmontage.

Bei Betrieb an einer seriellen Schnittstelle muss das entsprechende Schnittstellenmodul 784871 oder 784872 dazu bestellt werden.

Zubehör

784871	Schnittstellenmodul RS422 / RS485
784872	Schnittstellenmodul TTY
784742	ABT 4000 RFID NFC Transponder
784711	Redundanz-Adapter ADP4000 IQ8Control
784716	Redundanz-Adapter ADP 4000 FlexES, Compact und ES Line

784741

Anzeige-/Bedientableau ABT 4000 uP



Wie Artikel 784740 als Unterputz Anzeige- und Bedieneinrichtung für die Brandmeldeanlage.

Technische Daten

Abmessungen	B: 263 mm H: 210 mm T: 61,5 mm
-------------	--------------------------------

784742

ABT 4000 RFID NFC Transponder



RFID Transponder als Schlüsselanhänger für verschiedene Zugangs- und Bedienfunktionen am ABT 4000.

Adapter und Module System 4000

784711

Redundanz-Adapter ADP4000 IQ8Control



Adapterbaugruppe zum Einbau in die BMA zur Bereitstellung des redundanten Anschlusses für ein FAT4000, ZPA4000, GMT4000, ABT4000 ausgehend vom seriellen Interface der BMZ IQ8Control Control.

Gemäß EN 54-2/DIN 14675 kann mit diesem Adapter die Schnittstelle der BMA als redundanter Übertragungsweg ausgeführt werden, wenn das Feuerwehr-Anzeigetableau FAT 4000 zur Erstinformation der Feuerwehr dient.

Versorgungsspannung und Signalweg des Ringes werden auf Kurzschluss und Unterbrechung nach EN 54-2 sowie auf schleichenden Kurzschluss und schleichende Unterbrechung nach EN 54-13 überwacht. Volle Funktionalität bei Störung bzw. Ausfall eines Leitungsweges ist gewährleistet und es können bis zu 16 redundante FAT in einem Ring geschaltet werden. Für Fehlersuche, Wartung und Inbetriebnahme vorhandene USB-Schnittstelle on Board. Über die Programmiersoftware „PROG4000“ ist es möglich, den Adapter den objektspezifischen Bedingungen anzupassen (Master-/ Slavebetrieb). Siehe hierzu Technische Information Art.-Nr. 798962.

Technische Daten

Betriebsspannung	10 ... 30 V DC
Ruhestrom @ 12 V DC	ca. 40 mA
Ruhestrom @ 24 V DC	ca. 30 mA
Alarmstrom @ 12 V DC	ca. 45 mA
Umgebungstemperatur	-5 °C ... 40 °C
Lagertemperatur	-10 °C ... 60 °C
Abmessungen	B: 25 mm H: 115 mm T: 90 mm

Der Redundanz-Adapter wird vorbereitet zum Anschluss an IQ8Control ausgeliefert, inkl:
- 784717 Adapter ADP-FBF
- 784872 Schnittstellenmodul TTY

Zur Ansteuerung externer Technik, siehe "Zubehör".

Zubehör

784870	Schnittstellenmodul RS232
784871	Schnittstellenmodul RS422 / RS485

784716

Redundanz-Adapter ADP 4000 FlexES Control



Adapter zum Einbau in die BMA zur Bereitstellung des redundanten Anschlusses für ein FAT 4000, ABT 4000, ZPA4000, GMT4000 ausgehend vom seriellen Interface der BMZ FlexES Control.

Gemäß EN 54-2/DIN 14675 kann mit diesem Adapter die Schnittstelle der BMA als redundanter Übertragungsweg ausgeführt werden, wenn das Feuerwehr-Anzeigetableau FAT 4000 zur Erstinformation der Feuerwehr dient. Versorgungsspannung und Signalweg des Ringes werden auf Kurzschluss und Unterbrechung nach EN 54-2 sowie auf schleichenden Kurzschluss und schleichende Unterbrechung nach EN 54-13 überwacht. Volle Funktionalität bei Störung bzw. Ausfall eines Leitungsweges ist gewährleistet und es können bis zu 20 redundante FAT in einem Ring geschaltet werden. Für Fehlersuche, Wartung und Inbetriebnahme vorhandene USB-Schnittstelle on Board. Über die Programmiersoftware „PROG4000“ ist es möglich, den Adapter den objektspezifischen Bedingungen anzupassen (Master-/ Slavebetrieb). Siehe hierzu Technische Information Art.-Nr. 798962.

Technische Daten

Betriebsspannung	10 ... 42 V DC
Ruhestrom @ 12 V DC	ca. 40 mA
Ruhestrom @ 24 V DC	ca. 30 mA
Alarmstrom @ 12 V DC	ca. 45 mA
Umgebungstemperatur	-5 °C ... 40 °C
Lagertemperatur	-10 °C ... 60 °C
Abmessungen	B: 25 mm H: 115 mm T: 90 mm

Der Redundanz-Adapter wird vorbereitet zum Anschluss an FlexES Control ausgeliefert, inkl:
784771 Schnittstellenmodul RS422/RS485

Zubehör

784870	Schnittstellenmodul RS232
784871	Schnittstellenmodul RS422 / RS485

784717

Adapter ADP-FBF

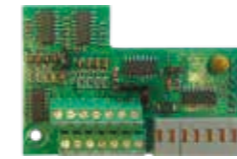

Aufsteckbarer Adapter zur Erweiterung der Redundanz-Adapter ADP-N3E, ADP-N3S oder ADP4000, sofern die FBF-Informationen nicht Bestandteil des seriellen Protokolls der BMZ sind. Ermöglicht den Anschluss serieller Feuerwehr-Bedienfelder an BMZ mit parallelem FBF-Anschluss (Umwandlung paralleler Informationen der BMZ 8000 und IQ8Control in serielle) Stromversorgung über Redundanz-Adapter ADP-N3E, ADP-N3S oder ADP4000.

Technische Daten

Umgebungstemperatur	-5 °C ... 40 °C
Lagertemperatur	-10 °C ... 60 °C
Abmessungen	B: 44 mm H: 67 mm T: 28 mm

784753

Adapterbaugruppe ADP-PRS-422



Zusatzmodul zur Anbindung einer Personenrufanlage an eine Brandmeldeanlage Serie 8000/ IQ8Control mit ADP-N3E. Um das Personenrufsystem mit einer galvanisch getrennten RS-232-Schnittstelle anzubinden, wird eine ADP-PRS-422 verwendet.

Technische Daten

Betriebsspannung	8 ... 30 V DC
Ruhestrom @ 12 V DC	ca. 5 mA
Abmessungen	B: 100 mm H: 80 mm T: 20 mm

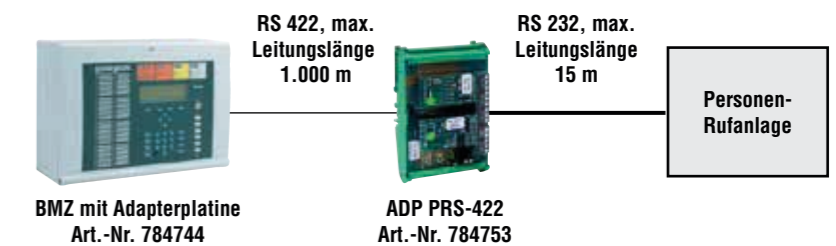

784754

Adapterbaugruppe ADP-PRS-232



Die Adapterbaugruppe ADP-PRS-232 ist ein Zusatzmodul zur galvanisch getrennten Anbindung einer Personenrufanlage an ein FAT 3000.

Die Programmierschnittstelle des FAT 3000 (RS-232-Klemme) wird zur Kommunikation mit dem Personenrufsystem verwendet.

Technische Daten

Betriebsspannung	8 ... 30 V DC
Ruhestrom @ 12 V DC	ca. 5 mA
Abmessungen	B: 100 mm H: 80 mm T: 20 mm

Die Baugruppe ADP-PRS-422 kann auch verwendet werden, um an das serielle Interface 784847 einen PC anzuschließen.

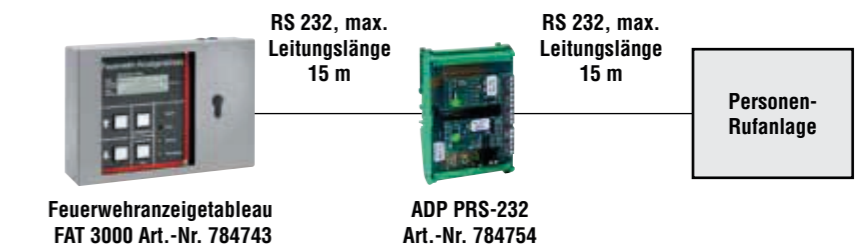

Anschaltungsbeispiel

784870

Schnittstellenmodul M4-RS232**Technische Daten**

Betriebsspannung	3 V DC
Stromaufnahme	20 mA
Abmessungen	B: 27 mm H: 53 mm T: 15 mm

Leistungsmerkmale

- mit galvanischer Trennung

Die Module sind für das System 4000. Die Bauformen sind vertauschungshemmend! Die Bilder zeigen die Unterseite der Module. Eine Abwärtskompatibilität zum System2000/3000 besteht nicht.

784871

Schnittstellenmodul M4-RS422 / RS485**Technische Daten**

Betriebsspannung	3 V DC
Stromaufnahme	35 mA
Abmessungen	B: 27 mm H: 53 mm T: 15 mm

Leistungsmerkmale

- mit galvanischer Trennung

Die Module sind für das System 4000. Die Bauformen sind vertauschungshemmend! Die Bilder zeigen die Unterseite der Module. Eine Abwärtskompatibilität zum System2000/3000 besteht nicht.

784872

Schnittstellenmodul M4-TTY**Technische Daten**

Betriebsspannung	3 V DC
Stromaufnahme	20 mA
Abmessungen	B: 27 mm H: 53 mm T: 15 mm

Die Module sind für das System 4000. Die Bauformen sind vertauschungshemmend! Die Bilder zeigen die Unterseite der Module. Eine Abwärtskompatibilität zum System2000/3000 besteht nicht.

784873

Schnittstellenmodul M4-4000**NEU****Technische Daten**

Versorgungsspannung	aus Adapter
Stromaufnahme (24 V)	ca. 25 mA
Abmessungen	B: 28 mm H: 55 mm T: 15 mm

Leistungsmerkmale

- zum Einbinden in den IFAM-Loop
- für IMT4000CPU und FBF4000-B/-C

Die Module sind für das System 4000. Die Bauformen sind vertauschungshemmend! Die Bilder zeigen die Unterseite der Module. Eine Abwärtskompatibilität zum System2000/3000 besteht nicht.

Feuerwehr-Bedienfelder

784710.10

Feuerwehr-Bedienfeld**VdS-Anerkennung: G 299034**

Das Feuerwehr-Bedienfeld (gemäß DIN 14661) ist eine Zusatzeinrichtung für Brandmeldeanlagen mit Übertragungseinrichtungen zur Feuerwehr. Auf dem Feuerwehr-Bedienfeld (FBF) befinden sich die wesentlichen Anzeige- und Bedienelemente der Brandmelderzentrale. Dadurch kann die gesamte Alarmbehandlung durch die Feuerwehr ausschließlich über das FBF erfolgen. Eine detaillierte Einweisung der Feuerwehr in die Bedienung der Zentrale ist somit nicht erforderlich. Geeignet zum Anschluss an IQ8Control.

Verschluss: Kastenschloss für bauseitigen Feuerwehr-Halbprofilzylinder (DIN 18252).

Technische Daten

Betriebsspannung	10,5 ... 30 V DC
Ruhestrom @ 12 V DC	ca. 18 mA
Alarmstrom @ 12 V DC	ca. 75 mA
Umgebungstemperatur	0 °C ... 50 °C
Lagertemperatur	-10 °C ... 60 °C
Schutzart	IP30
Gehäuse	Stahlblech
Farbe	grau (ähnlich RAL 7032)
Gewicht	ca. 3,4 kg
Abmessungen	B: 255 mm H: 185 mm T: 58 mm

Dieses Feuerwehr-Bedienfeld ist nicht zum Anschluss an eine FlexES Control geeignet!

Das FBF wird ohne Schließzylinder (DIN 18252) ausgeliefert. Die Beschaffung sollte in Absprache mit der regionalen Feuerwehr erfolgen.

784731

Laufkartengehäuse für Erweiterung DIN-A3, rot



Stahlblechgehäuse für Aufputz- und Unterputzmontage. Türöffnung durch Feuerwehrschießung. Vorbereitet für Halbzylindereinbau.

Technische Daten	
Abmessungen	B: 491 mm H: 560 mm T: 100 mm

- Beinhaltet 1 Aufnahmefach für 100 Stück Feuerwehrlaufkarten im A3-Format
- Tür mit Beschriftung „Feuerwehrlaufkarten“

784732

Laufkartengehäuse für Erweiterung DIN-A4, rot



Stahlblechgehäuse für Aufputz- und Unterputzmontage. Türöffnung durch Feuerwehrschießung. Vorbereitet für Halbzylindereinbau.

Technische Daten	
Abmessungen	B: 371 mm H: 560 mm T: 100 mm

- Beinhaltet 2 Aufnahmefächer für 2x75 Stück Feuerwehrlaufkarten im A4-Format
- Tür mit Beschriftung „Feuerwehrlaufkarten“

FLKH-4H-60

Feuerwehrlaufkartenhalter für 50 Karten im DIN A4-Hochformat



Technische Daten	
Material	Stahlblech
Farbe	rot, ähnlich RAL 3000
Abmessungen	B: 225 mm H: 320 mm T: 36 mm

FLKH-4H-120

Feuerwehrlaufkartenhalter für 100 Karten im DIN A4-Hochformat



Technische Daten	
Material	Stahlblech
Farbe	rot, ähnlich RAL 3000
Abmessungen	B: 225 mm H: 320 mm T: 66 mm

FLKH-3H-60

Feuerwehrlaufkartenhalter für 50 Karten im DIN A3-Hochformat



Technische Daten	
Material	Stahlblech
Farbe	rot, ähnlich RAL 3000
Abmessungen	B: 310 mm H: 445 mm T: 36 mm

FLKH-3H-120

Feuerwehrlaufkartenhalter für 100 Karten im DIN A3-Hochformat



Technische Daten	
Material	Stahlblech
Farbe	rot, ähnlich RAL 3000
Abmessungen	B: 310 mm H: 445 mm T: 66 mm

FLKH-4Q-60

Feuerwehrlaufkartenhalter für 50 Karten im DIN A4-Querformat



Technische Daten	
Material	Stahlblech
Farbe	rot, ähnlich RAL 3000
Abmessungen	B: 307 mm H: 231 mm T: 36 mm

FLKH-4Q-120

Feuerwehrlaufkartenhalter für 100 Karten im DIN A4-Querformat



Technische Daten	
Material	Stahlblech
Farbe	rot, ähnlich RAL 3000
Abmessungen	B: 307 mm H: 231 mm T: 66 mm

FLKH-3Q-60

Feuerwehrlaufkartenhalter für 50 Karten im DIN A3-Querformat



Technische Daten	
Material	Stahlblech
Farbe	rot, ähnlich RAL 3000
Abmessungen	B: 435 mm H: 320 mm T: 36 mm

FLKH-3Q-120

Feuerwehrlaufkartenhalter für 100 Karten im DIN A3-Querformat



Technische Daten	
Material	Stahlblech
Farbe	rot, ähnlich RAL 3000
Abmessungen	B: 435 mm H: 320 mm T: 66 mm

FLKD-LC-4H-PHZ

Feuerwehrlaufkartendepot mit Schwenktür, verschlossen, DIN A4-Hochformat



Schwenktür für Profilhalbzylinder, für eine gesicherte Aufbewahrung von bis zu 105 Karten.
Geeignet für DIN A4 hoch.

Technische Daten

Schutzart	IP 40
Material	Stahlblech
Farbe	rot, ähnlich RAL 3000
Abmessungen	B: 300 mm H: 400 mm T: 100 mm

FLKD-LC-4Q-PHZ

Feuerwehrlaufkartendepot mit Schwenktür, verschlossen, DIN A4-Querformat



Schwenktür für Profilhalbzylinder, für eine gesicherte Aufbewahrung von bis zu 105 Karten.
Geeignet für DIN A4 quer.

Technische Daten

Schutzart	IP 40
Material	Stahlblech
Farbe	rot, ähnlich RAL 3000
Abmessungen	B: 400 mm H: 300 mm T: 100 mm

FLKD-LC-3Q-PHZ

Feuerwehrlaufkartendepot mit Schwenktür, verschlossen, DIN A3-Querformat



Schwenktür für Profilhalbzylinder, für eine gesicherte Aufbewahrung von bis zu 105 Karten.
Geeignet für DIN A3 quer.

Technische Daten

Schutzart	IP 40
Material	Stahlblech
Farbe	rot, ähnlich RAL 3000
Abmessungen	B: 500 mm H: 400 mm T: 100 mm

FLKD-LC-3QL-PHZ

Feuerwehrlaufkartendepot mit Schwenktür, verschlossen, DIN A3-Querformat



Schwenktür für Profilhalbzylinder, für eine gesicherte Aufbewahrung von bis zu 200 Karten.
Geeignet für DIN A3 quer.

Technische Daten

Schutzart	IP 40
Material	Stahlblech
Farbe	rot, ähnlich RAL 3000
Abmessungen	B: 500 mm H: 400 mm T: 200 mm

FLKD-LC-4Q-CL1

Feuerwehrlaufkartendepot mit Schwenktür, verschlossen, DIN A4-Querformat



Schwenktür für eine CL1-Schließung, für eine gesicherte Aufbewahrung von bis zu 105 Karten.
Geeignet für DIN A4 quer.

Technische Daten

Schutzart	IP 40
Material	Stahlblech
Farbe	rot, ähnlich RAL 3000
Abmessungen	B: 400 mm H: 300 mm T: 100 mm

FLKD-LC-3Q-CL1

Feuerwehrlaufkartendepot mit Schwenktür, verschlossen, DIN A3-Querformat



Schwenktür für eine CL1-Schließung, für eine gesicherte Aufbewahrung von bis zu 105 Karten.
Geeignet für DIN A3 quer.

Technische Daten

Schutzart	IP 40
Material	Stahlblech
Farbe	rot, ähnlich RAL 3000
Abmessungen	B: 500 mm H: 400 mm T: 100 mm

FLKD-LC-3QL-CL1

Feuerwehrlaufkartendepot mit Schwenktür, verschlossen, DIN A3-Querformat



Schwenktür für eine CL1-Schließung, für eine gesicherte Aufbewahrung von bis zu 200 Karten.
Geeignet für DIN A3 quer.

Technische Daten

Schutzart	IP 40
Material	Stahlblech
Farbe	rot, ähnlich RAL 3000
Abmessungen	B: 500 mm H: 400 mm T: 200 mm

Feuerwehrplankästen für Österreich

850091

Feuerwehr Plankasten INT



Der Feuerwehr Plankasten INT eignet sich um die planlose Montage und Verkabelung der für den Brandschutz wichtigen Geräte zu vermeiden.

Technische Daten

Farbe RAL 3000
Abmessungen B: 625 mm H: 525 mm T: 160 mm

Zubehör

850139 Ausklappbare Schreibunterlage FPK INT

Leistungsmerkmale

- 2-teiliger Schrank für Feuerwehrpläne A4
- Telefondose und Steuerungs-Zentralgerät SZG für Feuerwehr-Schlüsselsafe FSS
- Kontrolldioden für Feuerwehr-Schlüsselsafe in der Tür eingebaut
- Abteil für Einbau der Übertragungseinheit zur Feuerwehr
- Einbauvorrichtung für Feuerwehr-Bedienfeld und externen Druckknopfmelder

850091.PK

Feuerwehr Plankasten INT/PK

Wie 850091, jedoch mit Feuerwehrylinder für Steiermark, Kärnten, Burgenland, Tirol und Vorarlberg.

850097

Feuerwehr Plankasten FPK4/A



Mit dem FPK4 haben Sie eine optimale Verwahrung für Ihre Brandschutzpläne im Format DIN A4. Gesichert sind diese Feuerwehrplankästen mit dem Feuerwehr-Plankastenschloss. Mit Feuerwehrylinder für Wien, Niederösterreich und die Stadt Salzburg.

Technische Daten

Farbe RAL 3000
Abmessungen B: 350 mm H: 400 mm T: 110 mm (FPK4 Oberputz)

Zubehör

850137 Ausklappbare Schreibunterlage FPK4

850098

Feuerwehr Plankasten FPK3/A

Wie 850097, jedoch im Format DIN A3 (Typ FPK3).

Technische Daten

Farbe RAL 3000
Abmessungen B: 625 mm H: 520 mm T: 110 mm (FPK3 Oberputz)

Zubehör

850138 Ausklappbare Schreibunterlage FPK3

850099

Feuerwehr Plankasten FPK4/PK

Wie 850097, jedoch mit Feuerwehrylinder für Steiermark, Kärnten, Burgenland, Tirol und Vorarlberg.

850112

Feuerwehr Plankasten FPK4/L

Wie 850097, jedoch mit Feuerwehrylinder für Linz.

850113

Feuerwehr Plankasten FPK4/OÖ

Wie 850097, jedoch mit Feuerwehrylinder für Oberösterreich.

Planfachgehäuse für die Schweiz

FX808468



FBA4000-Planfachgehäuse

Gehäuse mit Planfach für Auf- und Unterputzmontage für die Schweiz.

Technische Daten

Farbe weiß, ähnlich RAL 9010
Abmessungen B: 520 mm H: 370 mm T: 100 mm

Schließung vorbereitet für SEA-7000- oder KABA-5000-Schließung (bauseits zu beschaffen)

FX808469



FBA4000-Planfachgehäuse mit Acrylscheibe

Gehäuse mit Planfach und Tür mit Acrylscheibe für Auf- und Unterputzmontage für die Schweiz.

Technische Daten

Farbe weiß, ähnlich RAL 9010
Abmessungen B: 520 mm H: 370 mm T: 100 mm

Schließung vorbereitet für SEA-7000- oder KABA-5000-Schließung (bauseits zu beschaffen)

FX808470



FBA4000-Blendrahmen

Blendrahmen zur Unterputzmontage von FBF4000-Plus-ZT und FBF4000-Plus-ABT.

Technische Daten

Farbe weiß, ähnlich RAL 9010
Abmessungen B: 550 mm H: 400 mm T: 110 mm (Einbaumaß)
B: 581 mm H: 431 mm T: 105,5 mm ((Außenmaß)

FX808460

Touchscreen Anzeige- und Bedienteil (aP) für FlexES Control



Leistungsmerkmale

- Der berührungsempfindliche Bildschirm ermöglicht den Nutzer die Anzeige und Bedienung von allen Zentralen im essernet-Netzwerk.

Hochwertiges Anzeige- und Bedienteil für den Betrieb an einer Brandmelderzentrale FlexES Control. Die Bedienung des Systems erfolgt dialoggeführt und intuitiv über das berührungsempfindliche 7"-Farbdisplay. Individuelle Zugangsebenen können per Tastaturcode aktiviert werden. Die Montage erfolgt auf Putz. An jeder RS-485-Schnittstelle der FlexES Control kann ein Touchscreen angeschaltet werden.

Technische Daten

Betriebsspannung	12 ... 30 V DC
Stromaufnahme @ 24 V DC	ca. 500 mA
Auflösung	800 x 480 Pixel
Umgebungstemperatur	-5 °C ... 45 °C
Lagertemperatur	0 °C ... 50 °C
Rel. Luftfeuchte	< 20 %
Schutzart	IP 40
Gewicht	ca. 2050 g
Kabellänge	700 m
Abmessungen	B: 270 mm H: 221 mm T: 71 mm

Das Anzeige- und Bedienteil kann nicht an der Adapterbaugruppe ADP-N3E-EDP oder ADP4000 betrieben werden.

Sprachen: Deutsch, Englisch, Russisch, Niederländisch, Französisch, Tschechisch, Rumänisch, Türkisch, Polnisch, Slowakisch, Österreichisch, Italienisch, Norwegisch, Schwedisch

FX808461.10

Touchscreen Anzeige- und Bedienteil (uP) für FlexES Control



Wie FX808460, jedoch für Hohlwandeinbau.

Technische Daten

Betriebsspannung	12 ... 30 V DC
Stromaufnahme @ 24 V DC	ca. 500 mA
Auflösung	800 x 480 Pixel
Umgebungstemperatur	-5 °C ... 45 °C
Lagertemperatur	0 °C ... 50 °C
Rel. Luftfeuchte	< 20 %
Schutzart	IP 65
Gewicht	ca. 2,2 kg
Kabellänge	700 m
Abmessungen	B: 203 mm H: 153 mm T: 5 mm (Frontplatte)

Das Anzeige- und Bedienteil kann nicht an der Adapterbaugruppe ADP-N3E-EDP oder ADP4000 betrieben werden.

Sprachen: Deutsch, Englisch, Russisch, Niederländisch, Französisch, Tschechisch, Rumänisch, Türkisch, Polnisch, Slowakisch, Österreichisch, Italienisch, Norwegisch, Schwedisch

Zubehör

FX808462 Bausatz Hohlwandeinbau

FX808462

Bausatz Hohlwandeinbau

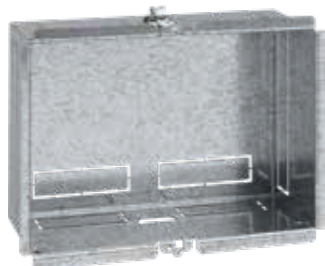

Verzinkter Blech-Einbaurahmen für Hohlwand- oder zum Podesteinbau zur Aufnahme des Touch-Bedienteils FX808461.10. Die Fixierung des Einbaurahmens erfolgt durch zwei Spanschrauben.

Technische Daten

Material	Feuerverzinktes Feinblechgehäuse
Gewicht	ca. 230 g
Abmessungen	B: 195 mm H: 140 mm T: 79 mm

FX808353

Kompakter Zentralendrucker MEFA RS422



Endlospapierdrucker als parallele Registriereinrichtung an einer Brandmelderzentrale FlexES Control und IQ8Control.

Die Energieversorgung erfolgt über ein externes Stecker-Netzteil.

Der Drucker kann sowohl als Tischdrucker oder anhand der mitgelieferten Halterung an der Wand, neben der BMZ montiert werden.

Der Anschluss erfolgt über die RS485-Schnittstelle der FlexES Control.

Technische Daten

Nennspannung	230 V AC
Nennfrequenz	50 Hz ... 60 Hz
Betriebsspannung	12 ... 30 V DC
Stromaufnahme @ 24 V DC	ca. 900 mA
Gewicht	ca. 0,55 kg
Abmessungen	B: 110 mm H: 85 mm T: 155 mm

Der Drucker kann alle Sprachen ausdrucken, die in tools 8000 einstellbar sind: Tschechisch, Dänisch, Englisch, Französisch, Deutsch, Ungarisch, Italienisch, Slowakisch, Spanisch, Polnisch, Portugiesisch, Rumänisch und Russisch.

Zubehör

FX808355 Thermopapier 57 mm x 30 m

FX808354

Kompakter Zentralendrucker MEFA TTY

Wie FX808353, jedoch erfolgt der Anschluss über die TTY-Schnittstelle der FlexES Control.

FX808353.INT

Interner Thermodrucker RS485 FlexES Control



Wie FX808353, jedoch als interne Version. Der Drucker ist vormontiert auf der reinen Neutralfront (ohne Türrahmen) und wird als Set geliefert. Der Einbau ist in den FlexES Control-Netzteilgehäusen der Varianten FX10 und FX18 möglich (mittleres Gehäuse) oder als Einbau in ein zusätzliches Erweiterungsgehäuse für die Variante FX2.

Der optionale Drucker kann alle Sprachen ausdrucken, die in tools 8000 einstellbar sind: Tschechisch, Dänisch, Englisch, Französisch, Deutsch, Ungarisch, Italienisch, Slowakisch, Spanisch, Polnisch, Portugiesisch, Rumänisch und Russisch.



Anwendungsbeispiel

FX808354.INT

Interner Thermodrucker TTY

Wie FX808353.INT, jedoch erfolgt der Anschluss über die TTY-Schnittstelle der FlexES Control.

FX808355

Thermopapier 57 mm x 30 m



Thermopapierrolle für die kompakten Zentralendrucker der Serie MEFA.

PD-80

NEU



Druckerpapier 57 mm x 25 m

Ersatzartikel für Art.-Nr. 736235. Obwohl 1 mm schmaler als Druckerpapier 736235, ist er kompatibel für Drucker ohne Aufwickelvorrichtung (736233) und mit Aufwickelvorrichtung (736234).

Technische Daten

Abmessungen B: 57 mm L: 2500 mm

Pack 5 Stück

736264

Druckerpapier für Drucker 736259



Druckerartikel für Drucker mit Aufwickelvorrichtung (736259).

Technische Daten

Abmessungen B: 60 mm L: 2500 mm



Datenfernübertragung

TAS-Link

789810

TAS-Link IV - IP im G4+ mit Netzteil



Leistungsmerkmale

- IP-Basisbaugruppe TLV 1 im Gehäuse G4+
- 4 LEDs
- Netzgerät NT 560/12E
- Notstromversorgtes DSL-Modem (Annex B, J)
- Übertragungsprotokoll VdS 2465, VdS 2465-S2, VdS SecurIP oder Telim
- Sprach-, SMS sowie E-Mail-Übertragung
- LTE-fähig
- Kompatibel zu TAS-Link III
- VdS-zugelassenes Netzteil und Gehäuse

VdS-Anerkennung: VdS-Anerkennung: G 112801

Die Alarmübertragungseinrichtung TAS-Link IV dient der sicheren Übermittlung von Gefahren- und Störmeldungen über alle gängigen Übertragungsnetze. Das TAS-Link IV zeichnet sich durch hohe Kompatibilität zu diversen Gefahrenmeldeanlagen und Notruf-Service Leitstellen sowie hoher Zuverlässigkeit auch durch innovative Konzepte aus. Durch den Einsatz aktueller Prozessortechnik ist das Übertragungsgerät in der Lage, Eigenschaften zu übernehmen, die bisher einen separaten Router benötigten, wie IPsec. Die Basisbaugruppe des TAS-Link IV verfügt über 8 Linieneingänge sowie 2 konfigurierbare und 2 reservierte Ausgänge und kann durch die Anschaltung zusätzlicher Erweiterungsmodule auf bis zu 128 Ein- sowie bis zu 122 Ausgänge erweitert werden (je nach Kombination). Ein normkonformer Fernzugang ist realisierbar. Das dazugehörige Netzteil NT560-12/E ist ein Schaltnetzteil in Platinausführung mit Berührungsschutz und einer regulierten Ausgangsspannung von 12V DC mit 2A. Das Netzgerät kombiniert die Funktionen von Energieversorgung, Akkuladeeinrichtung sowie Akkuüberwachung.

Technische Daten

Betriebsspannung	230V AC, 50/60 Hz
Umgebungstemperatur	-10 °C ... 40 °C
Rel. Luftfeuchte	< 95 %
Schutzart	IP 40
Material	Stahlblech lackiert, ähnlich RAL 9016, pulverbeschichtet
Farbe	Weiß
Gewicht	ca. 4 kg (Kombination TAS-Link 4 und (leeres) Gehäuse)
Abmessungen	B: 310 mm H: 275 mm T: 135 mm
Zulassung	CPR-Zulassungsnummer: 0786-CPR-21139, VSÖ-Zulassungsnummer: 120611/01 E, Erfüllt die Anforderungen des BSI an Alarmübertragungsanlagen nach BSI - TL 03401, EN 50131 (Security Grade 1-4), EN 50136-2, DIN EN 54-21, VdS 2110, VdS 2203, VdS 2227, VdS 2344, VdS 2463, VdS 2465-1 bis 3, VdS 2471, VdS 2471-S1 und VdS 2841

Zubehör

- 789811 LTE Wegemodul TEL 1
- 789812 GSM (GPRS) Wegemodul TEG 2
- 789813 DSL Modem TED 1
- 789814 Brandmeldeadapter XBT 1
- 789815 Erweiterungskit 8 Linien XKT 1
- 789816 Magnet-Haftantenne
- 789817 Antennen-Verlängerung 5 m (SMA)
- 789818 Außenantenne auf Montagewinkel

789811

LTE Wegemodul TEL 1



Leistungsmerkmale

- Maximale Leitungslänge für eine Antenne: 30 m

Das Wegemodul TEL 1 wird in der Regel für den redundanten Übertragungsweg für TAS-Link IV eingesetzt. Es ist mit einem LTE-Cat.1-Modem ausgestattet. Dieses speziell auf M2M sowie IoT-Anwendungen optimierte Modem bietet einen max. Download von 10 MBit/s sowie einen max. Upload von 5 MBit/s.

Technische Daten

Betriebsspannung	über Basisgruppe (Typische Stromaufnahme 20 mA @ 12V)
Rel. Luftfeuchte	< 95 %
Gewicht	ca. 50 g
Abmessungen	B: 55 mm H: 160 mm T: 14 mm

i Lieferung erfolgt ohne Antenne. Produktempfehlung: Außenantenne auf Montagewinkel (Art.-Nr. 789818) bzw. Magnet-Haftantenne (Art.-Nr. 789816)
SIM-Kartenaufnahme Mini-SIM (Standardgröße) Antennenbuchse SMA Modemtyp Quectel EC21-E Cat. 1 (Rel. 11) Frequenzbänder LTE 800 MHz, 850 MHz, 900 MHz, 1800 MHz, 2100 MHz, 2600 MHz Frequenzbänder UMTS 800 MHz, 850 MHz, 900 MHz, 1700 MHz, 1900 MHz, 2100 MHz Frequenzbänder GSM 900 MHz, 1800 MHz, 1900 MHz

789812

GSM (GPRS) Wegemodul TEG 2



Leistungsmerkmale

- Übertragungswege: VdS 2465(-1), VdS SecurIP, Voice, SMS, E-Mail
- Maximale Leitungslänge der Antenne: 30 m

Die Baugruppe TEG 2 erweitert die Übertragungseinrichtungen TAS-Link IV um wahlweise den GSM- oder GPRS-Übertragungsweg.

Technische Daten

Betriebsspannung	über Basisgruppe (Typische Stromaufnahme 25 mA bei 12V)
Rel. Luftfeuchte	< 95 %
Gewicht	ca. 40 g
Abmessungen	B: 46 mm H: 160 mm T: 15 mm

i Lieferung erfolgt ohne Antenne. Produktempfehlung: Außenantenne auf Montagewinkel (Art.-Nr. 789818) bzw. Magnet-Haftantenne (Art.-Nr. 789816)
SIM-Kartenaufnahme Mini-SIM (Standardgröße)
Antennenbuchse SMA
Modemtyp Cinterion BGS2-E (Rel. 2)
Frequenzbänder GSM B8 (900 MHz)
B3 (1800 MHz)

789813

DSL Modem TED 1



Leistungsmerkmale

- Notstromversorgung durch die Übertragungseinrichtung
- Gesicherte Konfiguration über das Versorgungstool der Übertragungseinrichtung

Die Baugruppe TED 1 ist ein notstromversorgtes DSL-Modem für die DSL-Standards Annex B sowie Annex J. Die Übertragungseinrichtung hat dabei jederzeit die volle Kontrolle über das Modem und kann dieses bei Bedarf neu starten oder auch z.B. bei Stromausfall abschalten. Der Anschluss der DSL Leitung erfolgt via RJ45 oder alternativ über Klemmtechnik. Die Baugruppe verfügt über Status-LEDs für DSL-Sync/Training und Online-Status.

Technische Daten

Betriebsspannung	über Basisgruppe (Typische Stromaufnahme 340 mA bei 12V)
Rel. Luftfeuchte	< 95 %
Gewicht	ca. 90 g
Abmessungen	B: 55 mm H: 160 mm T: 20 mm
Zulassung	VdS 2465(-1)

i Lieferung erfolgt ohne Antenne. Produktempfehlung: Außenantenne auf Montagewinkel (Art.-Nr. 789818) bzw. Magnet-Haftantenne (Art.-Nr. 789816)
DSL Standard: ADSL, ADSL2, ADSL2+, VDSL1, VDSL2, Annex B, Annex J, Vectoring unterstützt
Schnittstellen: RJ45 1x Anschluss an DSL (Splitter)
Klemmenanschluss 1x Anschluss an DSL (a/b)

789814

Brandmeldeadapter XBT 1



Der Brandmeldeadapter XBT 1 ermöglicht das normkonforme Anschließen von Brandmeldeanlagen nach EN 54-21, VdS 2463 sowie VDE 0833:1992. Als Anschlusstechnik werden abziehbare Schraubklemmen verwendet.

Technische Daten

Betriebsspannung	über Basisgruppe (Typische Stromaufnahme 12 mA bei 12V)
Rel. Luftfeuchte	< 95 %
Gewicht	ca. 60 g
Abmessungen	B: 118 mm H: 58 mm T: 12 mm
Zulassung	VdS 2465(-1)

789815

Erweiterungskit 8 Linien XKT 1



Die Baugruppe XKT 1 erweitert die Basisbaugruppe um 8 Eingänge und 2 Relaisausgänge. Die Spannungsversorgung erfolgt über die Basisbaugruppe. Als Anschlusstechnik werden abziehbare Schraubklemmen verwendet. Die Variante XKT 1-EM stellt darüber hinaus weitere Einbruchmeldefunktionen zur Verfügung.

Technische Daten

Betriebsspannung	über Basisgruppe (Typische Stromaufnahme 10 mA bei 12V)
Rel. Luftfeuchte	< 95 %
Gewicht	ca. 60 g
Abmessungen	B: 118 mm H: 58 mm T: 17 mm
Zulassung	VdS 2465(-1)

Leistungsmerkmale

- Maximale Leitungslänge je Eingang: 500 m
- Anzahl Eingänge: 8
- Anzahl Ausgänge: 2 (Relais, max. 30V/1A) Schnittstellen
- Eingänge: 8x Eingang für Meldelinien
- Ausgänge: 2x Relaisausgang

789816

Magnet-Haftantenne mit Anschlusskabel (SMA)



Magnet-Haftantenne mit 2,5 m Anschlusskabel (SMA). Geeignet für LTE / UMTS / GPRS / GSM.

789817

Antennen-Verlängerung für Magnet-Haftantenne (SMA)



Antennen-Verlängerung 5 m für Magnet-Haftantenne (SMA). Geeignet für LTE / UMTS / GPRS / GSM.

789818

Außenantenne auf Montagewinkel mit Anschlusskabel (SMA)



Außenantenne auf Montagewinkel mit 10 m Anschlusskabel (SMA) zur richtlinienkonformen Wandmontage gemäß VdS 2311 (Planung und Einbau). Geeignet für LTE / UMTS / GPRS / GSM.

SMS-Boxen für Österreich

962103.10

FlexES SMS-Box LTE im Gehäuse (RS485)



Die SMS-Box ermöglicht bei entsprechender Programmierung das automatische Versenden von Meldungen der ESSER Brandmelderzentrale an mehrere Teilnehmer. Dies geschieht als Textnachricht (SMS) z.B. auf ein Mobiltelefon. Somit werden vorher festgelegte Empfänger bei Brand oder Störung mobil informiert.

Zusätzlich kann per Anruf von einem beliebigen Mobiltelefon die SMS-Box angerufen werden, um Information abzurufen. Die Rufnummer des Anrufers wird dabei registriert und aktuelle Meldungen per SMS an das Mobiltelefon gesendet.

Technische Daten

Betriebsspannung	10 ... 30 V DC
Stromaufnahme Ruhe @12 V DC	ca. 45 mA
Stromaufnahme Versenden @ 12 V DC	ca. 190 mA

Leistungsmerkmale

- Adapterplatine mit LTE Modul im Metallgehäuse mit Schwenkebelverschluss
- Magnethaft-Antenne mit 1,5 m Anschlusskabel
- Anschlusskabel Daten (600 mm)
- Anschlusskabel Versorgungsspannung (300 mm)

962107.10

IQ8 SMS-Box LTE im Gehäuse (TTY)



Die SMS-Box ermöglicht bei entsprechender Programmierung das automatische Versenden von Meldungen der ESSER Brandmelderzentrale an mehrere Teilnehmer. Dies geschieht als Textnachricht (SMS) z.B. auf ein Mobiltelefon. Somit werden vorher festgelegte Empfänger bei Brand oder Störung mobil informiert.

Zusätzlich kann per Anruf von einem beliebigen Mobiltelefon die SMS-Box angerufen werden, um Information abzurufen. Die Rufnummer des Anrufers wird dabei registriert und aktuelle Meldungen per SMS an das Mobiltelefon gesendet.

Technische Daten

Betriebsspannung	10 ... 30 V DC
Stromaufnahme Ruhe @12 V DC	ca. 45 mA
Stromaufnahme Versenden @ 12 V DC	ca. 190 mA

Leistungsmerkmale

- Adapterplatine mit LTE Modul im Metallgehäuse mit Schwenkebelverschluss
- Magnethaft-Antenne mit 1,5 m Anschlusskabel
- Anschlusskabel Daten (600 mm)
- Anschlusskabel Versorgungsspannung (300 mm)

TRENDSETTER DER BRANDMELDETECHNIK



FEUERWEHR-EINSATZ-CENTER

IDEALLÖSUNG DER FEUERWEHR-PERIPHERIE



- ✓ werkseitig für individuelle Anforderungen vorkonfiguriert
- ✓ Schnellmontage durch VdS-geprüftes CLICK-System
- ✓ optionaler Wetter- und Vandalismusschutz
- ✓ zerstörungsfrei demontier- und erweiterbar
- ✓ gesamte Feuerwehr-Peripherie an einem Anlaufpunkt

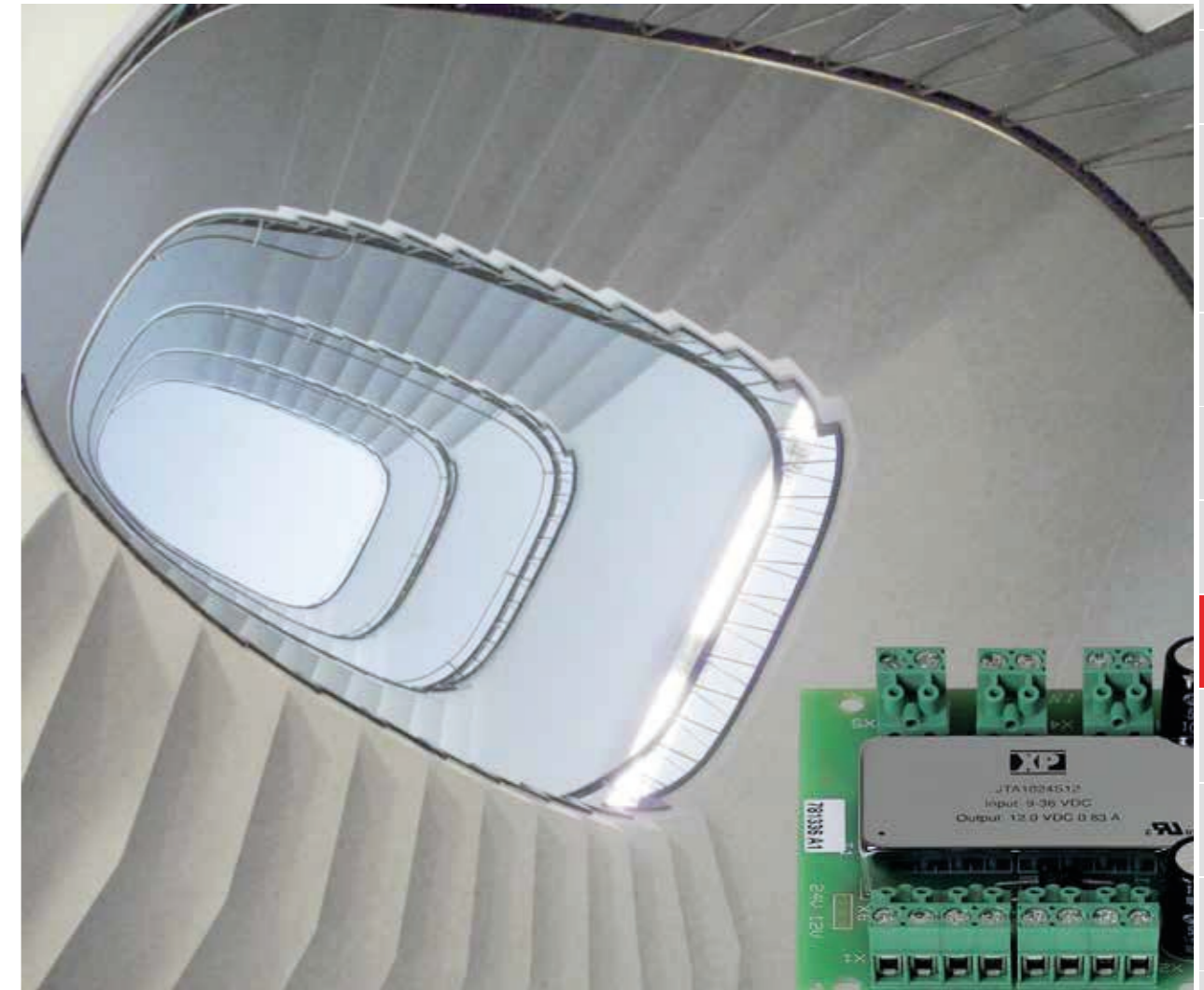

Energieversorgungen

Netzteile
Spannungskonverter
Akkumulatoren
Zubehör

805685.10

Energiebox DCU 2401 V2

**Leistungsmerkmale**

- Raumsparende Energieversorgung
- Zwei autark programmierbare Relaisausgänge
- Überwachbar nach EN54-13
- Betrieb auf Ringbusleitung mit optionalem Alarmierungskoppler
- Einsatz als Energieversorgung für einen Alarmierungsbereich
- Kein Funktionserhalt der Leitungswege erforderlich
- Inkl. Notstromversorgung 24V/DC 2,1Ah
- Störungsanzeige an BMZ über Alarmierungskoppler für Netz- & Akkustörung
- Flexible Nutzung der Steuerausgänge

VdS-Anerkennung: G 225001

Zur Spannungsversorgung einzelner Alarmierungs- und Meldebereiche. Im Gehäuse können zwei Akkumulatoren bis max. 2,1 Ah und ein optionaler Alarmierungskoppler (Art.-Nr. 808623) untergebracht werden.

Der Alarmierungskoppler kann direkt auf die Adapterplatine gesteckt und die Meldergruppen des Kopplers zur Störungsüberwachung verwendet werden. Der Alarmierungskoppler meldet Störungen der Netz- oder Akkuspannung über den esserbus® an die Brandmelderzentrale. Über die zwei Relais des Kopplers kann die Spannung der Energiebox - überwacht gem. EN 54-13 - direkt auf konventionelle Alarmierungseinrichtungen geschaltet werden.

Technische Daten

Nennspannung	230 V AC
Nennfrequenz	47 Hz ... 63 Hz
Nennstrom	0,4 A inkl. Alarmierungskoppler
Ausgangsspannung	27 V DC
Ausgangsstrom	max. 1,4 A
Lagertemperatur	-20 °C ... 45 °C
Umgebungstemperatur	-5 °C ... 40 °C
Rel. Luftfeuchte	< 95 %
Schutzart	IP 30
Gehäuse	Aluminium
Gewicht	ca. 3 kg inkl. 2 Akkumulatoren 12 V DC/2,1 Ah
Abmessungen	B: 205 mm H: 218 mm T: 88 mm
Zulassung	EN 54-4



Wird ohne Akkumulatoren geliefert. Diese müssen gesondert bestellt werden.

Zubehör

018001	Akku 12 V DC/1,2 Ah Kapazität
018002	Akku 12 V DC/2,1 Ah Kapazität
808623	esserbus®-Alarmierungskoppler
805686	Störungsrelais DCU 2401
808624	Abschlusselement EOL-O

805683

Externes Netzteil DCU 2403

**Leistungsmerkmale**

- Umschaltbare Ausgangsspannung 12 V DC oder 24 V DC
- Einfache Integration in den esserbus®/ esserbus®-PLus
- Interne Service-LED-Anzeigen
- Vier potentialfreie Relaisausgänge
- Überwachung der Netzspannung mit wählbarer Verzögerungszeit
- Einzelüberwachung der Akkumulatoren zur Notstromversorgung
- Abschaltbare Erdschlussüberwachung
- Gehäusetür mit Deckelkontakt
- EN 54-4 (A2) konform
- Einsetzbar im Bereich Sprachalarmierung zur Versorgung von abgesetzten Komponenten, beispielsweise über LWL abgesetzte Sprechstellen

VdS-Anerkennung: G 210052

Externes Netzteil im kompakten Metallgehäuse zur Aufnahme von bis zu zwei 12 V / 24 Ah Batterien zum Einsatz in Brand- und Sprachalarmierungssystemen. Das Netzteil ermöglicht eine unterbrechungsfreie Stromversorgung. Anbindung an die Brandmelderzentralen IQ8Control und FlexES Control über steckbare Adapterkarte (Art.-Nr. 805684.10). Die Adapterkarte dient der Aufnahme eines esserbus®-Alarmierungskopplers (Art.-Nr. 808623). Zur Übertragung von Störungen (Netzstörung, Erdschluss, Akkustörung und Sammelstörung) stehen vier potentialfreie Relaisausgänge zur Verfügung. Externe LED-Anzeige für Betrieb und Sammelstörung an der abschließbaren Fronttür, interne LEDs zur detaillierten Erkennung von Notstrombetrieb, Einzelüberwachung Akku-Störung und Störung Erdschluss.

Technische Daten

Nennspannung	230 V AC
Nennfrequenz	50 Hz ... 60 Hz
Ausgangsspannung	12 V DC / 24 V DC; ± 1 % (temperaturgeführt)
Ausgangsstrom	6 A @ 12 V DC / 3 A @ 24 V DC
Akkukapazität	max. 48 Ah @ 12 V DC/max. 24 Ah @ 24 V DC
Kontaktbelastung Relais	max. 125 V/1,5 A/60 VA
Umgebungstemperatur	-5 °C ... 40 °C
Lagertemperatur	-20 °C ... 45 °C
Rel. Luftfeuchte	< 95 %
Schutzart	IP 30
Gehäuse	Stahlblech
Farbe	grau, ähnlich RAL 7035
Gewicht	ca. 23 kg inkl. 2 Akkumulatoren je 12 V DC/24 Ah
Abmessungen	310 mm H: 410 mm T: 211 mm
Leistungserklärung	DoP-20960130701



Die eingesetzten Akkus müssen geprüft und durch den VdS anerkannt sein. Es dürfen bei Parallelschaltung von Akkus nur typengleiche Akkus gleichen Alters und aus der gleichen Fertigungsserie verwendet werden. Weiterhin sind die Bestimmungen gemäß DIN VDE 0833-1 zu beachten.



Vorkonfektionierte Kabel zum Anschluss von 12 V / 24 Ah Akku Typ z.B. SB (Art.-Nr. 018006), Gehäuseschloss mit Schlüssel, Gerätebeipack (enthält Blindabdeckung, Einlegebrücke für Bereitschaftsklemme), Gerätesicherungen, Steckbrücke zur Einstellung der Ausgangsspannung.

Nur zur Verwendung mit Brandschutzgehäuse 78804x

Zubehör

805684.10	Adapterkarte für DCU 2402
808623	esserbus® Alarmierungskoppler

805684.10

Adapter für DCU 2403

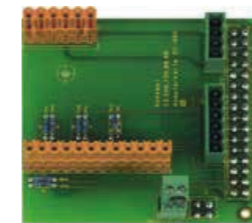

- Montage von Adapterkarte und esserbus®-Koppler auf das externe Netzteil DCU 2403
- Automatische Vorbelegung der Kopplereingänge zur Weiterleitung von Störungen an die BMZ

Steckbare Adapterkarte für das externe Netzteil (Art. Nr. 805683) zur Integration in den esserbus®/ esserbus®-PLus. Die Adapterkarte dient der Aufnahme eines esserbus®-Alarmierungskopplers (Art.-Nr. 808623). Durch Aufstecken des esserbus®-Kopplers auf die Adapterkarte werden die Meldergruppen automatisch zur Störungsmeldung vorbelegt. Die Relaisausgänge stehen zur freien Verfügung und können wahlweise überwacht zur normenkonformen Ansteuerung von konventionellen Alarmgebern verwendet werden.

HLSPS-DB2

Externes Netzteil DB2



Leistungsmerkmale

- Modularer Aufbau für (Stand Alone) Einzel- oder esserbus®-Betrieb
- 2 Eingänge zur Überwachung externer Einrichtungen
- Auswahl der zu überwachenden Akkus mittels DIP-Schalter
- Optionale Anbindung im esserbus® über Adapterplatine mit Alarmierungskoppler
- Einfache Zustandsanalyse über LED-Anzeigen auf der Basisplatine

VdS-Anerkennung: G 219075

Das externe Netzteil DB2, eingebaut in einem pulverbeschichteten Metallgehäuse, bietet Stellplatz für bis zu zwei 12 V / 45 Ah Akkumulatoren. Eine Anbindung an die Brandmelderzentralen IQ8Control und FlexES Control kann direkt über die optionale Adapterplatine (Art.-Nr. HLSPS-ADPTR) mit einem esserbus®-Alarmierungskoppler (Art.-Nr. 808623) erfolgen. Alternativ steht zur Übertragung von Störungen (Netz-, Akku- und Sammelstörung sowie Erdschluss) ein Relaisausgang mit potentialfreiem Wechselkontakt zur Verfügung. Externe LED-Anzeige für Betrieb und Sammelstörung in der abschließbaren Fronttür, interne LEDs zur detaillierten Erkennung von Notstrombetrieb, Einzelüberwachung Akkustörung, Erdschluss, Akku-Tiefentladung sowie Systemfehler und Netzstörung. Die Einstellungen für Akkukapazitäten und -kombinationen erfolgt über DIP-Schalter auf der Basisplatine des DB2.

Technische Daten

Nennspannung	230 V AC
Nennfrequenz	50 Hz ... 60 Hz
Ausgangsspannung	20 ... 28,8 V DC
Ausgangsstrom	max. 4 A (ohne Ladevorgang) 3,8 A (beim Laden eines 7-Ah-Akkustrangs) 7 Ah, 12 Ah, 18 Ah, 24 Ah, 26 Ah, 38 Ah, 45 Ah konfigurierbar über DIP-Schalter
Akkukapazität	Doppelkontakt C, NC, NO; 1A / 125 V AC, 60 V DC; 0,3 A @ 125 V AC; 1 A @ 30 V DC
Kontaktbelastung Relais	Gehäuseoberseite (Ausbrechöffnungen) 2x Ø 21 mm, 6x Ø 16 mm, 8x Ø 20 mm
Kabeleinführungen	-5 °C ... 40 °C (nicht kondensierend)
Umgebungstemperatur	IP 30
Schutzart	Stahlblech pulverbeschichtet
Gehäuse	grau, ähnlich RAL 7035
Farbe	ca. 9 kg (ohne Akkus)
Gewicht	B: 416,8 mm H: 490,2 mm T: 205,5 mm
Abmessungen	DoP-0755891811
Leistungserklärung	



Inkl. Steckbrücke zur Reihenschaltung der Akkumulatoren



- Ausgestattet mit 2 AC/DC-Adaptern (2 Eingänge) und tiefem Gehäuse für größere Akkus mit 24 Ah, 26 Ah, 38 Ah und 45 Ah
- Max. Ausgangsstrom je nach gewählter Akkukapazität

Zubehör

HLSPS-ADPTR	Adapterplatine
018004	Akkumulator 12V DC 7,2 Ah
018011	Akkumulator 12V DC 12 Ah
018007	Akkumulator 12V DC 18 Ah
018006	Akkumulator 12V DC 24 Ah
018009	Akkumulator 12V DC 38 Ah
788602	Hutschiene
808623	esserbus®-Alarmierungskoppler
808623.10	esserbus®-Koppler für UniVario
808619.10	esserbus® FSA-Koppler für Brandschutztüren
798884	esserbus®-Koppler SD für Sondermelder
808610.10	esserbus®-Koppler, 12 Relais
808611.10	esserbus®-Koppler, 32 Optokoppler
808606	esserbus®-Koppler IQ8FCT XS
382040	8-fach Sicherungskarte
781336	Spannungswandler
781337	Spannungswandler
788603.10	Modulgehäuse für Hutschiene montage
788603	Modulgehäuse für C- und Hutschiene montage

HLSPS-SB2

Externes Netzteil SB2

NEU



Leistungsmerkmale

- Modularer Aufbau für (Stand Alone) Einzel- oder esserbus®-Betrieb
- 2 Eingänge zur Überwachung externer Einrichtungen
- Auswahl der zu überwachenden Akkus mittels DIP-Schalter
- Optionale Anbindung im esserbus® über Adapterplatine mit Alarmierungskoppler
- Einfache Zustandsanalyse über LED-Anzeigen auf der Basisplatine

VdS-Anerkennung: G219074

Das externe Netzteil SB2, eingebaut in einem pulverbeschichteten Metallgehäuse, bietet Stellplatz für bis zu zwei 12 V / 18 Ah Akkumulatoren. Eine Anbindung an die Brandmelderzentralen IQ8Control und FlexES Control kann direkt über die optionale Adapterplatine (Art.-Nr. HLSPS-ADPTR) mit einem esserbus®-Alarmierungskoppler (Art.-Nr. 808623) erfolgen. Alternativ steht zur Übertragung von Störungen (Netz-, Akku- und Sammelstörung sowie Erdschluss) ein Relaisausgang mit potentialfreiem Wechselkontakt zur Verfügung. Externe LED-Anzeige für Betrieb und Sammelstörung in der abschließbaren Fronttür, interne LEDs zur detaillierten Erkennung von Notstrombetrieb, Einzelüberwachung Akkustörung, Erdschluss, Akku-Tiefentladung sowie Systemfehler und Netzstörung. Die Einstellungen für Akkukapazitäten und -kombinationen erfolgt über DIP-Schalter auf der Basisplatine des SB-2.

Technische Daten

Nennspannung	230 V AC
Nennfrequenz	50 Hz ... 60 Hz
Ausgangsspannung	20 ... 28,8 V DC
Ausgangsstrom	max. 4 A (ohne Ladevorgang) 3,8 A (beim Laden eines 7-Ah-Akkustrangs) 7 Ah, 12 Ah, 18 Ah konfigurierbar über DIP-Schalter
Akkukapazität	Doppelkontakt C, NC, NO; 1A / 125 V AC, 60 V DC; 0,3 A @ 125 V AC; 1 A @ 30 V DC
Kontaktbelastung Relais	Gehäuseoberseite (Ausbrechöffnungen) 2x Ø 21 mm, 6x Ø 16 mm, 8x Ø 20 mm
Kabeleinführungen	-5 °C ... 40 °C (nicht kondensierend)
Umgebungstemperatur	IP 30
Schutzart	Stahlblech pulverbeschichtet
Gehäuse	grau, ähnlich RAL 7035
Farbe	ca. 7,9 kg (ohne Akkus)
Gewicht	B: 416,8 mm H: 490,2 mm T: 145,5 mm
Abmessungen	DoP-0755891811
Leistungserklärung	



Inkl. Steckbrücke zur Reihenschaltung der Akkumulatoren



- Ausgestattet mit 2 AC/DC-Adaptern (2 Eingänge) und flachem Gehäuse für kleinere Akkus mit 7 Ah, 12 Ah und 18 Ah
- Max. Ausgangsstrom je nach gewählter Akkukapazität

Zubehör

HLSPS-ADPTR	Adapterplatine
018004	Akkumulator 12V DC 7,2 Ah
018011	Akkumulator 12V DC 12 Ah
018007	Akkumulator 12V DC 18 Ah
788602	Hutschiene
808623	esserbus®-Alarmierungskoppler
808623.10	esserbus®-Koppler für UniVario
808619.10	esserbus® FSA-Koppler für Brandschutztüren
798884	esserbus®-Koppler SD für Sondermelder
808610.10	esserbus®-Koppler, 12 Relais
808611.10	esserbus®-Koppler, 32 Optokoppler
808606	esserbus®-Koppler IQ8FCT XS
382040	8-fach Sicherungskarte
781336	Spannungswandler
781337	Spannungswandler
788603.10	Modulgehäuse für Hutschiene montage
788603	Modulgehäuse für C- und Hutschiene montage

HLSPS-ADPTR



Adapterplatine für Netzteil DB2 und SB2

Die Adapterplatine ist eine Option für die Netzteile HLSPS-DB2 und HLSPS-SB2, wenn mehr als ein Störungsrelais benötigt wird. Die Adapterplatine ist jeweils mit einem Relais für Netz-, Akku- und Sammelstörung sowie Erdschluss ausgestattet. Um das Netzteil an die ESSER-Ringleitung anzuschließen, werden die Adapterplatine und der esserbus®-Alarmierungskoppler (Art.-Nr. 808623) benötigt. Der optionale Koppler wird auf die Adapterplatine gesteckt und das Netzteil somit in den esserbus® eingebunden. Die Störungsrelais sind als Wechselkontakte ausgeführt, so können die Relais weiterhin verwendet werden, während der esserbus®-Alarmierungskoppler aufgesteckt ist.

Technische Daten

Kontaktbelastung Relais	Nennwiderstandslast 0,3 A @ 125 V AC; 1 A @ 30 V DC max. Schaltstrom 1 A max. Schaltspannung 125 V AC, 60 V DC
Umgebungstemperatur	-10 °C ... 50 °C
Lagertemperatur	-10 °C ... 75 °C
Gewicht	ca. 90 g
Abmessungen	B: 85 mm H: 130 mm T: 20 mm
Leistungserklärung	DoP-0755891811

805612

Netzteil 12V/3A



Ersatz für 765612. Hinweis: Dieses Netzteil entspricht nicht EN54-4 Norm und darf nur für die Stromversorgung von Zubehör der Brandmeldeanlagen außerhalb der EN 54-4 Norm verwendet werden.

Technische Daten

Nenneingangsspannung	115 / 230 V AC; + 10% / - 15 %
Nenneingangsstrom	0.95 / 0.56 A
Welligkeit	120 mVp-p
Ausgangsleistung	36 W
Ausgangssicherung	T 3.15 A
Effizienz	86 %
Art der Installation	Stationäres Gerät zur Wandmontage; Montagehöhe ≤ 2 m Frontabdeckung zum Anschluss herunterklappbar
Vorschriften	LVD (DIN EN 62368-1); EMC (DIN EN 61000-6-2/3); RoHS
Überspannungskategorie	OVC III
Schutzklasse	IP 30
Installationsort	Gebäude; Höhe max. 2.000 m ü.M.
Nennfrequenz	50 Hz ... 60 Hz
Ausgangsspannung	12 V DC ; +10% / -2%
Ausgangsstrom	max. 3 A
Ausgangsspannungsanzeige	LED Grün
Kühlung	Freie Luftkonvektion
Umgebungstemperatur	-10 °C ... 45 °C ; 20 ... 90 % RHD (nicht kondensierend)
Lagertemperatur	85 °C ... -40 °C ; 10 ... 95 % RHD (nicht kondensierend)
Schutzart	Kurzschluss-, Überlast- und Überspannungsschutz
Gehäuse	Metallgehäuse, feuerverzinkt
Gewicht	ca. 1 kg
Abmessungen	B: 195 mm H: 158 mm T: 68 mm

805624

Netzteil 24V/1.5A



Ersatz für 765624. Hinweis: Dieses Netzteil entspricht nicht EN54-4 Norm und darf nur für die Stromversorgung von Zubehör der Brandmeldeanlagen außerhalb der EN 54-4 Norm verwendet werden.

Technische Daten

Nenneingangsspannung	115 / 230 V AC; + 10% / - 15 %
Nenneingangsstrom	0.95 / 0.56 A
Welligkeit	150 mVp-p
Ausgangsleistung	36 W
Ausgangssicherung	T 1.6 A
Ausgangsspannung	LED Green
Effizienz	88 %
Art der Installation	Stationäres Gerät zur Wandmontage; Montagehöhe ≤ 2 m Frontabdeckung zum Anschluss herunterklappbar
Vorschriften	LVD (DIN EN 62368-1); EMC (DIN EN 61000-6-2/3); RoHS
Überspannungskategorie	OVC III
Schutzklasse	IP 30
Installationsort	Gebäude; Höhe max. 2.000 m ü.M.
Nennfrequenz	50 Hz ... 60 Hz
Ausgangsspannung	24 V DC ; +10% / -2%
Ausgangsspannungsanzeige	LED Grün
Ausgangsstrom	max. 1.5 A
Kühlung	Freie Luftkonvektion
Umgebungstemperatur	-10 °C ... 45 °C ; 20 ... 90 % RHD (nicht kondensierend)
Lagertemperatur	-40 °C ... 85 °C ; 10 ... 95 % RHD (nicht kondensierend)
Schutzart	Kurzschluss-, Überlast- und Überspannungsschutz
Gehäuse	Metallgehäuse, feuerverzinkt
Gewicht	ca. 1 kg
Abmessungen	B: 195 mm H: 158 mm T: 68 mm

Netzteile für Österreich



Das Netzteil ZSP135 dient zur unterbrechungsfreien Stromversorgung von extern versorgten Geräten in Brandmeldeanlagen und Gebäudeautomaten.
Das Gerät befindet sich in einem Wandkasten mit Schloss und hat darin Platz für zwei Batterien.

Der Laderegler schützt die Batterien durch die eingebaute Abschaltvorrichtung vor Tiefenentladungen.
Das Netzteil entspricht der Norm EN 54-4:2001.

Versorgung für

- Komponenten in Brandmeldeanlagen
- Stellmotoren von Rauchabzugssystemen und Brandschutzklappen
- Bedienfelder für Brandmeldeanlagen
- Geräte der Gebäudeautomation

Leistungsmerkmale

- Anzeige des Stromversorgungszustands
- Ladekurven mit Temperaturkompensation
- Ausgeglichenes Laden der Batterie mit Ladestrombeschränkung
- Erkennen von zu hoher und niedriger Batteriespannung
- Erkennen von Unterbrechungen im Batterie-Stromkreis
- Elektronisches Abkoppeln der Batterie bei zu geringer Spannung
- Überwachen der Ausgangssicherungen
- Kontinuierliche Funktionsprüfung des Gleichrichters
- Überprüfen der internen Temperatur
- Visuelle und Fernanzeige des Alarmstatus

96000.10.GB **nur in AT erhältlich** **Netz-/Ladeteil 2 A / 24 V DC 17Ah EN 54-4**

Batterien für die Stromversorgungseinheit müssen extra bestellt werden.

Technische Daten

Nennspannung	230 V AC
Ausgangsspannung	24 V DC
Ausgangsstrom	max.2 A
Ausgangsennstrom	1 A
Akkukapazität	max. 17 Ah
Wirkungsgrad	> 80 %
Kühlung	Konvektion
Umgebungstemperatur	-25 °C ... 55 °C
Schutzart	IP32
Gewicht	ca. 18 kg (einschl. Akkus)
Abmessungen	B: 390 mm H: 350 mm T: 90 mm

96001.10.GB **nur in AT erhältlich** **Netz-/Ladeteil 3 A / 24 V DC 17Ah EN 54-4**

Batterien für die Stromversorgungseinheit müssen extra bestellt werden.

Technische Daten

Nennspannung	230 V AC
Ausgangsspannung	24 V DC
Ausgangsstrom	max.3 A
Ausgangsennstrom	2 A
Akkukapazität	max. 17 Ah
Wirkungsgrad	> 80 %
Kühlung	Konvektion
Umgebungstemperatur	-25 °C ... 55 °C
Schutzart	IP32
Gewicht	ca. 18 kg (einschl. Akkus)
Abmessungen	B: 390 mm H: 350 mm T: 90 mm

96002.10.GB **nur in AT erhältlich** **Netz-/Ladeteil 3 A / 24 V DC 28 Ah EN 54-4**

Batterien für die Stromversorgungseinheit müssen extra bestellt werden.

Technische Daten

Nennspannung	230 V AC
Ausgangsspannung	24 V DC
Ausgangsstrom	max.3 A
Ausgangsennstrom	1,5 A
Akkukapazität	max. 28 Ah
Wirkungsgrad	> 80 %
Kühlung	Konvektion
Umgebungstemperatur	-25 °C ... 55 °C
Schutzart	IP32
Gewicht	ca. 28,3 kg (einschl. Akkus)
Abmessungen	B: 390 mm H: 350 mm T: 140 mm

96003.10.GB **nur in AT erhältlich** **Netz-/Ladeteil 5 A / 24 V DC 17 Ah EN 54-4**

Batterien für die Stromversorgungseinheit müssen extra bestellt werden.

Technische Daten

Nennspannung	230 V AC
Ausgangsspannung	24 V DC
Ausgangsstrom	max.5 A
Ausgangsennstrom	4 A
Akkukapazität	max. 17 Ah
Wirkungsgrad	> 80 %
Kühlung	Konvektion
Umgebungstemperatur	-25 °C ... 55 °C
Schutzart	IP32
Gewicht	ca. 18 kg (einschl. Akkus)
Abmessungen	B: 390 mm H: 350 mm T: 90 mm

96004.10.GB **nur in AT erhältlich** **Netz-/Ladeteil 5 A / 24 V DC 28 Ah EN 54-4**

Batterien für die Stromversorgungseinheit müssen extra bestellt werden.

Technische Daten

Nennspannung	230 V AC
Ausgangsspannung	24 V DC
Ausgangsstrom	max.5 A
Ausgangsennstrom	3,5 A
Akkukapazität	max. 28 Ah
Wirkungsgrad	> 80 %
Kühlung	Konvektion
Umgebungstemperatur	-25 °C ... 55 °C
Schutzart	IP32
Gewicht	ca. 28,3 kg (einschl. Akkus)
Abmessungen	B: 390 mm H: 350 mm T: 140 mm

96005.10.GB **nur in AT erhältlich** **Netz-/Ladeteil 5 A / 24 V DC 40 Ah EN 54-4**

Batterien für die Stromversorgungseinheit müssen extra bestellt werden.

Technische Daten

Nennspannung	230 V AC
Ausgangsspannung	24 V DC
Ausgangsstrom	max.5 A
Ausgangsennstrom	3 A
Akkukapazität	max. 40 Ah
Wirkungsgrad	> 80 %
Kühlung	Konvektion
Umgebungstemperatur	-25 °C ... 55 °C
Schutzart	IP32
Gewicht	ca. 42,3 kg (einschl. Akkus)
Abmessungen	B: 450 mm H: 350 mm T: 180 mm

96006.10.GB **nur in AT erhältlich** **Netz-/Ladeteil 7 A / 24 V DC 28 Ah EN 54-4**

Batterien für die Stromversorgungseinheit müssen extra bestellt werden.

Technische Daten

Nennspannung	230 V AC
Ausgangsspannung	24 V DC
Ausgangsstrom	max.7 A
Ausgangsennstrom	5,5 A
Akkukapazität	max. 28 Ah
Wirkungsgrad	> 80 %
Kühlung	Konvektion
Umgebungstemperatur	-25 °C ... 55 °C
Schutzart	IP32
Gewicht	ca. 28,3 kg (einschl. Akkus)
Abmessungen	B: 390 mm H: 350 mm T: 140 mm

96007.10.GB **nur in AT erhältlich** **Netz-/Ladeteil 7 A / 24 V DC 40 Ah EN 54-4**

Batterien für die Stromversorgungseinheit müssen extra bestellt werden.

Technische Daten

Nennspannung	230 V AC
Ausgangsspannung	24 V DC
Ausgangsstrom	max.7 A
Ausgangsennstrom	5 A
Akkukapazität	max. 40 Ah
Wirkungsgrad	> 80 %
Kühlung	Konvektion
Umgebungstemperatur	-25 °C ... 55 °C
Schutzart	IP32
Gewicht	ca. 42,3 kg (einschl. Akkus)
Abmessungen	B: 450 mm H: 350 mm T: 180 mm

781335

**Leistungsmerkmale**

- Jeder Ausgang einzeln abgesichert

Spannungskonverter 12 V / 24 V DC**VdS-Anerkennung: G 201024**

Der Konverter stellt eine 24-V-Spannungsversorgung für Sondermelder zur Verfügung. Die Eingangsspannung beträgt 12 V und wird aus der Brandmelderzentrale oder einem externen 12-V-Netzteil zugeführt. Beim Einbau in die BMZ (mit Einbausatz 788605) kann das Modul bis zu vier Sondermelder mit je maximal 125 mA versorgen oder optional einen Sondermelder mit bis zu 500 mA. Das Modul kann in die Gehäuse 120240, 788600, 788601, 788603, 788650.10 und 788651.10 integriert werden.

Bei der Projektierung bitte auf die primäre (12 V) Stromaufnahme bei Netzausfall achten.

Technische Daten

Betriebsspannung	9 ... 15 V DC
Ausgangsspannung	24 V DC \pm 10 %
Ausgangsstrom	max. 500 mA (oder 4 x 125 mA)
Umgebungstemperatur	-10 °C ... 50 °C
Lagertemperatur	-15 °C ... 55 °C
Rel. Luftfeuchte	< 95 %
Schutzart	IP 40 (im Gehäuse)
Gewicht	ca. 150 g
Abmessungen	B: 65 mm H: 72 mm T: 20 mm
Leistungserklärung	DoP-20616130701

Zubehör

788600	Aufputz-Gehäuse, grau
788601	Unterputz-Gehäuse, grau
788603	Modulgehäuse für C- oder Hutschienenmontage
788650.10	Aufputzgehäuse für Koppler, weiß
788651.10	Unterputzgehäuse für Koppler, weiß
788605	Einbausatz

781336

**Leistungsmerkmale**

- Galvanische Trennung von Gleichspannungspotenzialen
- Spannungsinterface beispielsweise für den 12 V DC Betrieb von Kopplern an einer Löschmittel-Ansteuer-einrichtung 8010 Serie 3
- Anschlussklemmen bis max. 1,5 mm²
- Kurzschlussfest

Spannungskonverter 12 V DC**VdS-Anerkennung: G 206006**

Der Konverter stellt eine galvanisch getrennte 12 V Spannungsversorgung für einen Sondermelder zur Verfügung. Die Eingangsspannung beträgt 12 V und wird aus der Brandmelderzentrale oder einem externen Netzteil zugeführt. Das Modul kann in die Gehäuse 120240, 788600, 788601, 788603, 788650.10 und 788651.10 integriert werden.

Bei der Projektierung bitte auf die primäre (12 V) Stromaufnahme bei Netzausfall achten.

Technische Daten

Betriebsspannung	10 ... 28 V DC
Ausgangsspannung	12 V DC \pm 10 %
Ausgangsstrom	max. 800 mA
Umgebungstemperatur	-10 °C ... 50 °C
Lagertemperatur	-15 °C ... 55 °C
Rel. Luftfeuchte	< 95 %
Schutzart	IP 40 (im Gehäuse)
Gewicht	ca. 70 g
Abmessungen	B: 65 mm H: 72 mm T: 20 mm
Leistungserklärung	DoP-20617130701

 Das Modul kann auch zur galvanischen Trennung der Spannungsversorgung der esserbus®-Koppler in Ex-Bereichen verwendet werden.

Zubehör

788600	Aufputz-Gehäuse, grau
788601	Unterputz-Gehäuse, grau
788603	Modulgehäuse für C- oder Hutschienenmontage
788650.10	Aufputzgehäuse für Koppler, weiß
788651.10	Unterputzgehäuse für Koppler, weiß
788605	Einbausatz

781337

**Leistungsmerkmale**

- Galvanische Trennung von Gleichspannungspotenzialen
- Anschlussklemmen bis max. 1,5 mm²
- Kurzschlussfest

Spannungskonverter 24 V DC**VdS-Anerkennung: G 206006**

Der Konverter stellt eine galvanisch getrennte 24-V-Spannungsversorgung für einen Sondermelder zur Verfügung. Die Eingangsspannung beträgt 12 V und wird aus der Brandmelderzentrale oder einem externen Netzteil zugeführt. Das Modul kann in die Gehäuse 120240, 788600, 788601, 788603, 788650.10 und 788651.10 integriert werden.

Bei der Projektierung bitte auf die primäre (12 V) Stromaufnahme bei Netzausfall achten.

Technische Daten

Betriebsspannung	10 ... 28 V DC
Ausgangsspannung	24 V DC \pm 10 %
Ausgangsstrom	max. 400 mA
Umgebungstemperatur	-10 °C ... 50 °C
Lagertemperatur	-15 °C ... 55 °C
Rel. Luftfeuchte	< 95 %
Schutzart	IP 40 (im Gehäuse)
Gewicht	ca. 70 g
Abmessungen	B: 65 mm H: 72 mm T: 20 mm
Leistungserklärung	DoP-20617130701

Zubehör

788600	Aufputz-Gehäuse, grau
788601	Unterputz-Gehäuse, grau
788603	Modulgehäuse für C- oder Hutschienenmontage
788650.10	Aufputzgehäuse für Koppler, weiß
788651.10	Unterputzgehäuse für Koppler, weiß
788605	Einbausatz

Energieversorgungen



Leistungsmerkmale

- Verschlissen und absolut wartungsfrei
- Hohe Lebensdauer
- Zyklfestigkeit
- Weiter Temperaturbereich
- Niedrige Selbstentladungsrate
- Qualitätsprodukt

Um bei einem Stromausfall weiter funktionsfähig zu sein, benötigen Brandmeldeanlagen (BMA) eine zusätzliche Notstromversorgung für effektiven Schutz. Diese kann durch VdS- anerkannte Bleibatterien der Marke SUN Battery optimal sichergestellt werden.

Durch Nutzung einzigartiger Konstruktions- und Versiegelungstechniken sind die SUN Battery Batterien vollständig verschlossen. Die neueste Technologie beim Glasfaservlies beugt einem vorzeitigen Austrocknen vor und ermöglicht eine absolute Wartungsfreiheit.

SUN Battery Batterien sind durch die interne Gasrekombination von > 99 % extrem gasungsarm und weisen in Kombination mit einem schwer entflammaren Standardgehäusematerial gemäß der UL94-Norm eine besonders hohe Lebensdauer auf. Die VdS-zertifizierten 12 V Batterien von SUN Battery haben eine Lebensdauer (Design Life) von 6 bis 9 Jahren (General Purpose) bzw. 10 bis 12 Jahren (Long Life) gemäß EUROBAT. Bitte beachten Sie, gemäß VdS 2095 folgendes für VdS-Anlagen: In Energieversorgungseinrichtungen dürfen nur VdS- anerkannte Batterien verwendet werden. Diese sind, sofern im Anerkennungsbescheid nichts anderes vermerkt ist, mindestens alle vier Jahre nach Herstellungsdatum auszutauschen.

Die Batterien können, je nach Entladetiefe, bis zu ca. 650 Lade-/Entladezyklen erreichen.

SUN Battery Batterien können in einem weiten Temperaturbereich von -15 °C bis +50 °C eingesetzt werden - bitte beachten sie allerdings die maximal zugelassene Umgebungstemperatur unserer Brandmelderzentralen.

SUN Battery Batterien haben eine extrem niedrige Selbstentladungsrate. Sie können bis zu 6 Monate bei normaler Umgebungstemperatur (20– 25 °C) gelagert werden. Der Hersteller empfiehlt, anschließend – wie vor jeder Inbetriebnahme – eine Nachladung vorzunehmen.

Batterien von SUN Battery sind gemäß den Normen ISO 9001 und ISO 14001 hergestellt und haben weitere Akkreditierungen nach UL- und IEC-Normen.

Die Ladespannung beträgt bei einer Umgebungstemperatur von +20 °C: 12 V DC (6 x 2,3 V pro Zelle) 13,8 Volt, diese kann Toleranzen unterliegen. Die technischen Datenblätter der Akkus können über den Download-Bereich im Internet eingesehen werden.

 Die Akkumulatoren entsprechen der Norm DIN VDE 0833-1 für Gefahrenmeldeanlagen und sind VdS-zugelassen.

Akkumulatoren

018001



Akku 12 V DC / 1,2 Ah Kapazität

VdS-Anerkennung: G104066

Technische Daten	
Spannung	12 V
Kapazität	1200 mAh
Bruttogewicht	ca. 602 g
Abmessungen	B: 97 mm H: 58 mm T: 43 mm
Anschlüsse	T1 (4,8 mm)

 Lieferumfang: Polabdeckung

018002



Akku 12 V DC / 2,3 Ah Kapazität

VdS-Anerkennung: G117038

Technische Daten	
Spannung	12 V
Kapazität	2300 mAh
Bruttogewicht	1 kg
Abmessungen	B: 178 mm H: 66 mm T: 35 mm

 Lieferumfang: Polabdeckung

Energieversorgungen

018004



Akku 12 V DC / 7,2 Ah Kapazität

VdS-Anerkennung: G112110

Technische Daten	
Spannung	12 V
Kapazität	7200 mAh
Bruttogewicht	2,44 kg
Abmessungen	B: 151 mm H: 99 mm T: 65 mm
Anschlüsse	T1 (4,8 mm)

 Lieferumfang: Polabdeckung

018011



Akku 12 V DC/12 Ah Kapazität

VdS-Anerkennung: G104069

Technische Daten	
Spannung	12 V
Kapazität	12000 mAh
Bruttogewicht	3,875 kg
Abmessungen	B: 151 mm H: 101 mm T: 98 mm
Anschlüsse	T2 (6,3 mm)

 Lieferumfang: Polabdeckung

018007



Akku 12 V DC / 18 Ah Kapazität

VdS-Anerkennung: G112049

Technische Daten	
Spannung	12 V
Kapazität	18000 mAh
Bruttogewicht	5,8 kg
Abmessungen	B: 181,5 mm H: 167,5 mm T: 77 mm
Anschlüsse	M5 Innengewinde

 Lieferumfang: Polabdeckung, Poladapter (M5 auf T2), M5 Schraubensatz, Polkappen

018006



Akku 12 V DC / 24 Ah Kapazität

VdS-Anerkennung: G104071

Technische Daten	
Spannung	12 V
Kapazität	24000 mAh
Bruttogewicht	8,15 kg
Abmessungen	B: 166 mm H: 125 mm T: 175 mm
Anschlüsse	M5 Innengewinde

 Lieferumfang: Polabdeckung, Poladapter (M5 auf T2), M5 Schraubensatz, Polkappen

018009



Akku 12 V DC / 38 Ah Kapazität

VdS-Anerkennung: G104072

Technische Daten	
Spannung	12 V
Kapazität	38000 mAh
Bruttogewicht	13,5 kg
Abmessungen	B: 197 mm H: 170 mm T: 165 mm
Anschlüsse	M5 Innengewinde

 Lieferumfang: Polabdeckung, Poladapter (M6 auf T2), M6 Schraubensatz, Polkappen

Energieversorgungen

Zubehör

785753



Bausatz für Akku

Polklemmen zum Anschluss von Akkumulatoren ab einer Kapazität über 12 Ah.
Der Netzteilanschluss erfolgt über Flachkabelstecker, die im Lieferumfang enthalten sind.

805597



3,6 V Lithium-Batterie

Vier Lithium-Batterien zum Einsatz im Funksockel (Art.-Nr. 805593.10), Funkgateway für Melder (Art.-Nr. 805594.10) und Funkinterface (Art.-Nr. 805601.10/805602.10).

 4 Stück



Schlüsseldepot

Feuerwehrschlüsseldepot

Feuerwehrschlüsseldepots für Deutschland und die Schweiz

Die Art der Schließung sind den technischen Anschaltbedingungen (TAB) der zuständigen Feuerwehren zu entnehmen. Bei Angabe Ihres Einbauortes liefern wir grundsätzlich nach der regionalen TAB.

Anschaltbeispiele

Anschaltbeispiel „A“

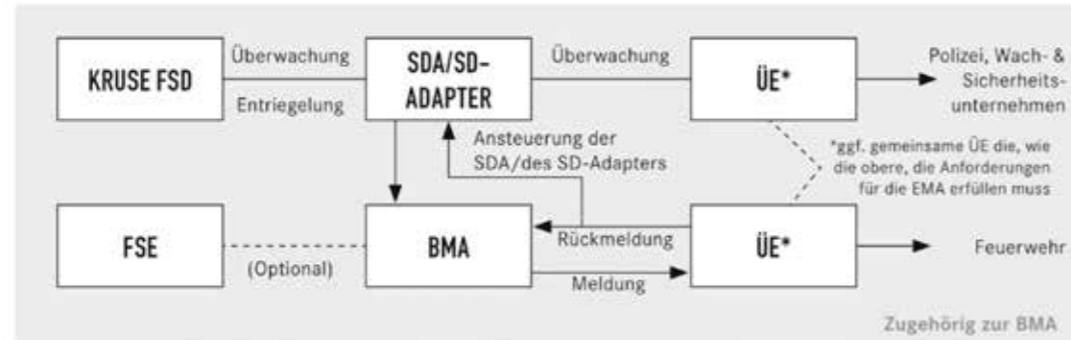

Anschaltbeispiel „B“

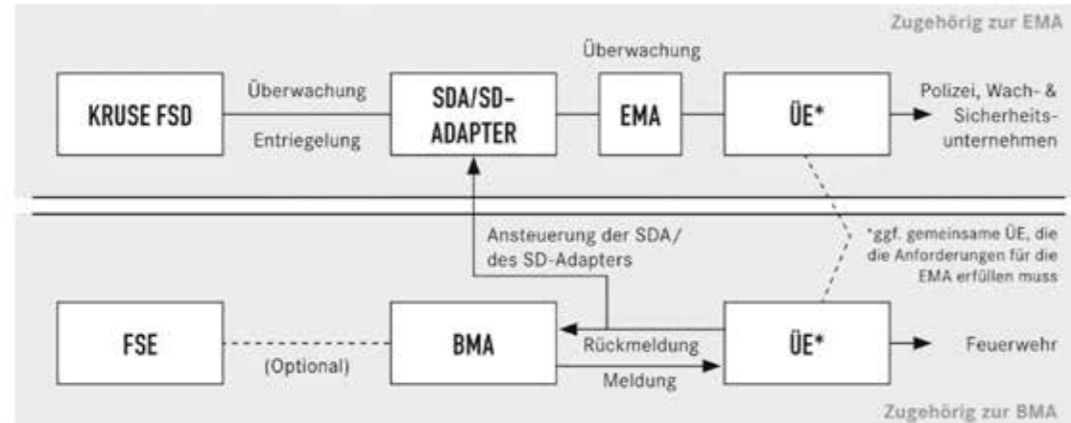

Anschaltbeispiel „C“

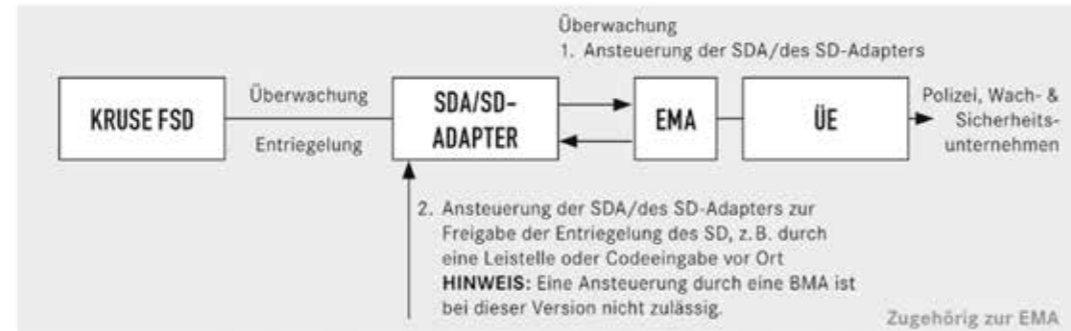

785588.10

FW-Schlüsseldepot (FSD) Basic-ST



Leistungsmerkmale

- Ausstattung des FSD nach Anforderung der regionalen Feuerwehr
- E-Öffner mit Rückmeldekontakt und Mikroschalter zur Außentürüberwachung
- Integrierter Spannungswandler, modulare Bauweise und einfache Montage
- Außentür mit Anbohrschutz und Heizung
- LED-Depotbeleuchtung und Objektschlüssel-Statusanzeige
- Anschlusskabel 5 m im Lieferumfang enthalten
- Inkl. doppelte Objektschlüsselüberwachung
- FSD-Klasse: 3

VdS-Anerkennung: G 103133

FW-Schlüsseldepot (FSD) nach DIN 14675 Klasse 3 mit VdS-Anerkennung. Für den schnellen und gewaltfreien Objektzutritt im Alarmfall. Außentür mit Anbohrschutz und Heizung sowie Seitenteil mit integrierter LED-Depotbeleuchtung. Die modulare Bauweise ermöglicht eine schnelle Ausführung von Wartungsarbeiten. Alle Bauteile sind mit Steckverbindern ausgestattet, daher keine Lötarbeiten vor Ort notwendig. Die komplette Elektronik sowie die Anschlüsse befinden sich auf einer Platine. Ansteuerbar in 12 oder 24 Volt durch integrierten Spannungswandler. Die im Standard enthaltene 2-fach Objektschlüsselüberwachung (OSÜ) lässt sich um eine 3. OSÜ erweitern. Einfacher Tausch oder Erweiterung von Schlüsselüberwachungen auch nach dem Einbau.

Technische Daten

Betriebsspannung	12 ... 30 V DC
Stromaufnahme @ 12 V DC	ca. 330 mA
Stromaufnahme @ 24 V DC	ca. 150 mA
Schutzart	IP 44
Gewicht	ca. 12 kg
Umgebungstemperatur	-23 °C ... 50 °C
Rel. Luftfeuchte	< 95 % (nicht kondensierend)
Abmessungen	B: 190 mm H: 170 mm T: 157 mm

Die Adressangabe des Bauvorhabens ist bei Auftragserteilung erforderlich, um die Bestellung inhaltlich zu prüfen und entsprechend den Anforderungen der örtlichen Feuerwehr zu bearbeiten.

Innentür inkl. KRUSE VdS-Umstellenschloss (G 10 50 01) oder vorbereitet für Profilzylinder, Blendrahmen, Montageflansch, 5 m Anschlusskabel, Hilfszylinder für Schlüsselüberwachungen, Objektschlüssel-Statusanzeige, KRUSE Schlüssel-Plombe, Schwerlastdübel und Montageanleitung



Anwendungsbeispiel

785590.10

FW-Schlüsseldepot (FSD) Basic-ST mit Sabotageschutz



VdS-Anerkennung: G 103133

Wie 785588.10, jedoch mit Rundum-Sabotageschutz für den Einbau des FSD in Hohlsäulen oder Leichtbaufassaden.

Technische Daten

Betriebsspannung	12 ... 30 V DC
Stromaufnahme @ 12 V DC	ca. 330 mA
Stromaufnahme @ 24 V DC	ca. 150 mA
Schutzart	IP 44
Gewicht	ca. 13 kg
Umgebungstemperatur	-23 °C ... 50 °C
Rel. Luftfeuchte	< 95 % (nicht kondensierend)
Abmessungen	B: 216 mm H: 195 mm T: 166 mm

Die Adressangabe des Bauvorhabens ist bei Auftragserteilung erforderlich, um die Bestellung inhaltlich zu prüfen und entsprechend den Anforderungen der örtlichen Feuerwehr zu bearbeiten.

Innentür inkl. KRUSE VdS-Umstellenschloss (G 10 50 01) oder vorgerichtet für Profilzylinder, Blendrahmen, Montageflansch, 5 m Anschlusskabel, Hilfszylinder für Schlüsselüberwachungen, Objektschlüssel-Statusanzeige, KRUSE Schlüssel-Plombe, Schwerlastdübel und Montageanleitung.

785078

Schlüsseldepotadapter SDA 3000



VdS-Anerkennung: G 106003

Stellt die Verbindung zwischen FSD und BMZ her. Adapter zum Anschluss eines FSD Typ basic an eine Brandmeldezentrale.

Technische Daten

Betriebsspannung	10 ... 42 V DC
Ruhestrom @ 12 V DC	ca. 35 mA
Ruhestrom @ 24 V DC	ca. 20 mA
Anschlussklemmen	max. 1.5 mm ²
Schutzart	IP30
Abmessungen	B: 150 mm H: 180 mm T: 45 mm

784790

Freischaltelement (FSE) Typ PZ



VdS-Anerkennung: G 199083

Das FSE dient als zusätzliches Entriegelungselement zum Öffnen des FSD durch manuelle Auslösung der BMZ durch die Einsatzkräfte z. B. bei Sichtfeuer oder Wasserrohrbruch. Zur Unterputzmontage oder zum Einbau in Säulen, vorgerichtet zur Aufnahme eines Profilhalbzylinders in 30 mm Länge, einschließlich 10 m Anschlussleitung. Optional: 50 m Anschlussleitung, Distanzplatte zur Aufnahme eines PZ in 35 mm Länge.

Technische Daten

Gewicht	ca. 1,2 kg
Abmessungen	B: 80 mm H: 80 mm T: 70 mm

Die Adressangabe des Bauvorhabens ist bei Auftragserteilung erforderlich, um die Bestellung inhaltlich zu prüfen und entsprechend den Anforderungen der örtlichen Feuerwehr zu bearbeiten.

Zubehör

FSE-PZ-SCHUTZ	Vandalismusschutz für 784790
FSE-PZ-UP	Unterputzgehäuse für 784790

784791

Freischaltelement



VdS-Anerkennung: G 192034

Das FSE dient als zusätzliches Entriegelungselement zum Öffnen des FSD durch manuelle Auslösung der BMZ durch die Einsatzkräfte z. B. bei Sichtfeuer oder Wasserrohrbruch. Zur Unterputzmontage oder zum Einbau in Säulen, inkl. Spezial-Verschlusszylinder der regionalen Feuerwehr, Putzblende mit Staubschutzscheibe und 10 m Anschlussleitung. Optional: 50 m Anschlussleitung.

Technische Daten

Gewicht	ca. 1,2 kg
Rückseitige Bodenplatte	44 mm
Abmessungen	Ø: 38 mm T: 80 mm

Die Adressangabe des Bauvorhabens ist bei Auftragserteilung erforderlich, um die Bestellung inhaltlich zu prüfen und entsprechend den Anforderungen der örtlichen Feuerwehr zu bearbeiten.

Zubehör

FSD-ROSETTE	Vandalismusrosette für FSE-KRUSE
FSE-V-SCHLUSSEL	Schlüssel für Vandalismusrosette
FSE-KRUSE-UP	Unterputzgehäuse für FSE-KRUSE

FSE-PZ-SCHUTZ

NEU



Vandalismusschutz für 784790

Schutz für Freischaltelement 784790.

Gewährleistung beschränkt auf 12 Monate.

FSE-PZ-UP

NEU



Unterputzgehäuse für 784790

Zur FSE-Montage in Hohlwänden.

Gewährleistung beschränkt auf 12 Monate.

FSD-BLEND-REGEN

NEU



Kombi-Regenschutz für FSD Basic, 785588.10 und 785590.10

Kombinierter Blendrahmen mit Regenschutz für FSD basic und FSE. Der Rahmen kaschiert die Mauerfuge und bietet optimalen Schutz gegen Schlagregen und Spritzwasser. Die wechselbare Halterung für FSE Typ KRUSE und FSE Typ PZ ermöglicht Wartungen am FSE ohne Maurerarbeiten. Nachträgliche Montage möglich.

Technische Daten

Material	Edelstahl
Gewicht	ca. 1,8 kg
Abmessungen	B: 290 mm H: 390 mm T: 70 mm

Halterung für FSE Typ KRUSE oder PZ, Montageanleitung

Schlüsseldepot

Feuerwehrschlüsseldepot

FSE-ROSETTE

NEU



Vandalismusrosette für 784790 und 784791

Schutz für Freischaltelement FSE-KRUSE.

 Gewährleistung beschränkt auf 12 Monate.

FSE-V-SCHLUSSEL

NEU



Schlüssel für Vandalismusrosette

Zum Entriegeln der Vandalismusrosette bzw. des Vandalismusschutzes für den Errichter.

 Gewährleistung beschränkt auf 12 Monate.

FSE-KRUSE-UP

NEU



Unterputzgehäuse für 784790 und 784791

Zur FSE-Montage in Hohlwänden.

 Gewährleistung beschränkt auf 12 Monate.

785592



Edelstahlsäule K1 zum Ausgießen für FSD Typ basic

Edelstahlsäule zum Ausgießen für das FSD basic. Zur freistehenden Montage des FSD und FSE. Nach DIN 14675 mit VdS-Anerkennung. Für die Anwendung bei schwierigen Einbaubedingungen. Die abnehmbare Rückwand ermöglicht eine leichte und schnelle Montage von FSD und FSE. Wechselbare Halterung für FSE Typ KRUSE oder PZ. Hochwertige Verarbeitung aus Edelstahl mit geschliffener Oberfläche für edle Optik und hohe Witterungsresistenz. Deckelbefestigung mit vandalismussicherem Clipverschluss. Anschlussdose mit Deckelkontakt zur sicheren Verdrahtung im Säulenkorpus.

Technische Daten

Gehäuse	Edelstahl
Gewicht	ca. 32 kg (nur Säule) ca. 46 kg (inkl. FSD)
Abmessungen	B: 350 mm H: 1295 mm T: 237 mm

 Deckel mit oder ohne Bohrung für Blitzleuchte, Halterung FSE Typ KRUSE oder PZ - ansonsten Blindplatte, Anschlussdose mit Deckelkontakt, Moniereisen, Befestigungsmaterial und Montageanleitung.

Zubehör

FSD-ANKERPLATTE Ankerplatte für Edelstahlsäule K1-K5

785597



Vormontage der Edelstahlsäule zum Ausgießen Art.-Nr. 785592

Zubehör für die Edelstahlsäule zum Ausgießen. Werkseitige Vormontage der Komponenten (nur Dienstleistung – Einbaukomponenten müssen separat bestellt werden). Leistung bei Hohlsäule inklusive.

 Gilt nicht für FSD-Säule (Art.-Nr. 785591), die grundsätzlich vormontiert angeliefert wird.

Schlüsseldepot

FSD ANKERPLATTE

NEU

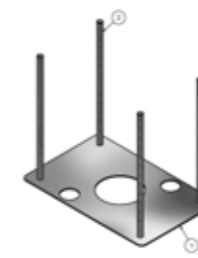

Ankerplatte für Edelstahlsäule K1-K5 für 785592

Montagehilfe zum Einlassen ins Fundament. Ergänzung für besondere Einbausituationen: Bodenplatte mit Gewindestangen M12 (300 mm) zum Einbetonieren.

Technische Daten

Material	Edelstahl
Gewicht	ca. 1,5 kg
Abmessungen	B: 335 mm H: 300 mm T: 215 mm

 Inklusive 4 Gewindemuffen

785591



Edelstahlsäule DIN K1 als Hohlsäule für FSD Typ basic

Schnellmontage-Hohlsäule mit Deckelüberwachung für das FSD basic mit Rundum-Sabotageschutz. Zur freistehenden Montage des FSD und FSE. Nach DIN 14675 in Anlehnung an den VdS. Für die Anwendung bei schwierigen Einbaubedingungen. Die abnehmbare Rückwand ermöglicht eine leichte und schnelle Montage von FSD und FSE. Wechselbare Halterung für FSE Typ KRUSE oder PZ. Hochwertige Verarbeitung aus Edelstahl mit geschliffener Oberfläche für edle Optik und hohe Witterungsresistenz. Deckelbefestigung mit vandalismussicherem Clipverschluss. Einfache Montage durch chemische Anker. Anschlussdose mit Deckelkontakt zur sicheren Verdrahtung im Säulenkorpus. FSD und FSE werden bei gleichzeitiger Bestellung in Säule vormontiert.

Technische Daten

Gehäuse	Edelstahl
Gewicht	ca. 32 kg (nur Säule) ca. 46 kg (inkl. FSD)
Materialstärke	1,5 mm
Abmessungen	B: 350 mm H: 1295 mm T: 237 mm

 Deckel mit oder ohne Bohrung für Blitzleuchte, Halterung FSE Typ KRUSE oder PZ - ansonsten Blindplatte, Kabelschutz, Anschlussdose mit Deckelkontakt, Chemische Anker, Befestigungsmaterial, Montageanleitung.

785598



Edelstahl-Wandsäule K10 für FSD BASIC-S

VdS-Anerkennung: G 115007

Schnellmontage-Wandsäule für das FSD BASIC-S mit Rundum-Sabotageschutz. Zur Montage von FSD und FSE in einer Aufputz-Säule auf Beton/Mauerwerk, ohne Fundamentarbeiten. Einfache Befestigung durch zweiteilige Konstruktion. Erst Montage von Rückwand inkl. Bodenplatte auf Mauerwerk, danach Befestigung Vorderteil an Rückwand sowie Verankerung im Mauerwerk. Wandverankerung mittels chemischer Anker M 12. Wechselbare Halterung für FSE Typ KRUSE oder PZ. Hochwertige Verarbeitung aus Edelstahl mit geschliffener Oberfläche für edle Optik und hohe Witterungsresistenz. Abgeschrägter Deckel fördert den Ablauf von Spritzwasser. Inkl. umfangreichem Montagematerial.

Optional: Blitzleuchte und Regenschutz.

Technische Daten

Gehäuse	Edelstahl
Gewicht	ca. 25 kg (nur Säule)
Abmessungen	B: 265 mm H: 1120 mm T: 170 mm

 Adapterplatte mit oder ohne Bohrungen für Blitzleuchte, Halterung für FSE Typ KRUSE oder PZ – ansonsten Blindplatte, Kabelschutz, Chemische Anker, Befestigungsmaterial für Betonwände, Montageanleitung.

Zubehör

785599

Überspannungsschutz-Verteiler Edelstahl-Standsäule

Schutz der BMZ vor Überspannungen durch Anschlussleitungen freistehender Edelstahlsäulen. Als Aufputz-Verteiler mit Zulassung VdS-Klasse C. Gehäuse inkl. Deckelkontakt verschleiß- und plomberbar. Zur Aufnahme der notwendigen Ableiter ausgeführt als Fein- und Grobschutz bis 6A. Bestückt mit allen notwendigen Ableitern für FSD, FSE und Blitzleuchte. Als Überspannungs- und Blitzstromableiter inkl. Erdungsblock.

Technische Daten

Gewicht ca. 2,2 kg
Abmessungen B: 200 mm H: 235 mm T: 115 mm

Fein- und Grobschutz, Erdungsblock, Aufputz-Befestigungsadapter, Befestigungsmaterial, Montageanleitung.

785594

NEU**Blitzleuchte für Edelstahlsäule / Wandsäule**

LED-Blitzleuchte in witterungsbeständiger IP67-Ausführung. Mit farbiger Kalotte nach den technischen Schaltbedingungen der zuständigen Feuerwehr. Leistung ca. 2 Watt, integrierter Spannungswandler (Versorgungsspannung 12–30 Volt).

Technische Daten

Betriebsspannung 12 ... 30 V DC
Stromaufnahme @ 12 V DC ca. 25 mA
Stromaufnahme @ 24 V DC ca. 20 mA
Blitzfrequenz 1 Hz
Blitzenergie ca. 2 Watt
Schutzart IP67
Abmessungen Ø: 72 mm H: 45 mm

Bestellung in Verbindung mit einer Edelstahl-Standsäule oder Wandsäule.

Kalottenfarbe des Artikels wird in folgenden Farben angeboten: Gelb, Rot, Grün, Weiß, Orange. Bitte die Farbwahl bei der Bestellung mit angeben

Die Adressangabe des Bauvorhabens ist bei Auftragserteilung erforderlich, um die Bestellung inhaltlich zu prüfen und entsprechend den Anforderungen der örtlichen Feuerwehr zu bearbeiten.

785596

Regenschutz für FSD Typ basic

Zubehör für FSD Typ basic als Alternative zum Standard-Blendrahmen. Der Blendrahmen mit Regenschutz schützt das FSD optimal vor Schlagregen und Spritzwasser. Die Mauerfuge wird sauber abgedeckt. Nachträglicher Tausch ohne Maurerarbeiten möglich. Verwendbar auch in Kombination mit einer Edelstahlsäule.

FSD BASIC-M

NEU**Mauerzarge für Edelstahl Schlüsseldepot**

Platzhalter in der Rohbauphase für spätere Montage des FSD basic.

785595

NEU**Regenschutzhaube für FSD Basic-S**

Zubehör Wandsäule K10 als Alternative zum Standard-Blendrahmen. Der Blendrahmen mit Regenschutz schützt das FSD basic optimal vor Schlagregen und Spritzwasser. Einfache Befestigung über Klemmstücke am FSD und somit saubere Kaschierung des Spaltmaßes der frei hängenden Wandsäule. Nachträglicher Tausch problemlos möglich.

Technische Daten

Material Edelstahl
Gewicht 0,35kg
Abmessungen (H x B x T) 240 x 235 x 50 mm

FSE-PZ-ULPL

Unterlegplatte für Frontplatte FSE-PZ

FSD BASIC-DS

Doppelte Schlüsselüberwachung für FSD BASIC

Nachrüstset 1x zur Selbstmontage.

FSD BASIC-2S

Schlüsselüberwachung für FSD BASIC

Erweiterung 1x. Werkseitig montiert.

FSD BASIC-4S

Schlüsselüberwachung 4x für FSD BASIC

Erweiterung 4x. Werkseitig montiert.

FSD 105153

Externe Schlüsselüberwachung für FSD BASIC

Erweiterung 1x. Werkseitig montiert.

FSD-KABEL

Anschlusskabel für FSD, 50 m

Werkseitig montiert für alle KRUSE FSDs.

KRUSE F

Sonderkennzeichnung Ätzung

FSD-FSD3

Sonderkennzeichnung Gravur

Feuerwehrschlüsselsafes für Österreich

850093



Feuerwehrschlüsselsafe FSS, 12 V, ohne Zarge, inkl. Steuergerät

Der FSS gibt der Feuerwehr die Möglichkeit ohne Gewalteinwirkung und unter Vermeidung von materiellen Schäden in das Gebäude zu gelangen. Der FSS kann an alle am Markt befindlichen Brandmeldeanlagen angeschlossen werden.
Das Steuerungszentralgerät SZG ist das Bindeglied zwischen dem Feuerwehrschlüsselsafe FSS und der Brandmeldeanlage. Es ermöglicht die Anzeige aller FSS Zustände und Sabotageversuche am FSS. Diese können zu einer Alarmanlage weitergeleitet werden.

Technische Daten

Betriebsspannung	12 V DC
Umgebungstemperatur	0 °C ... 50 °C
Schutzart	IP44
Material	Nirosta, pulverbeschichtet
Farbe	RAL 7032 (andere Farben mit Aufpreis)
Abmessungen	B: 280 mm H: 345 mm T: 110 mm

Zum Einbau des FSS gibt es sowohl eine Einbauzarge EZ für Mauerwerk oder dergleichen, als auch eine Aufbauzarge AZ zur Oberputzmontage.

Aufbau- oder Einbauzarge
Steuerungszentralgerät SZG

Zubehör

- 2 Einbauhalbzylinder, 40mm, mit 8-fach verstellbarer Sperrnase (1 Zylinder als "Kundenzylinder" und 1 Zylinder als "Objektzylinder" zur Aufnahme des Generalschlüssels)
- 1 General-Hauptschlüssel
- 850085 Regenschutzdach RSD für RFSS
- 850100 Sonderlackierung FSS
- 850103 uP-Zarge FSS
- 850104 aP-Zarge FSS
- 50103.10 uP-Zarge FSS, rahmenlos

Leistungsmerkmale

- ÖNORM F 3032 geprüft und zugelassen
- Schloss mit elektrisch verriegelter Klappe
- Elektrisch verriegelter Objektschlüssel
- Das Öffnen ist nur der Feuerwehr nach Auslösen der Brandmeldeanlage möglich
- Ohne Brandalarm kein Öffnen durch Feuerwehr möglich
- Beheizungsöglichkeit für problemloses Öffnen bei niedrigen Temperaturen
- Einbruchversuche lösen im Steuergerät einen Alarm aus, der an eine Alarmanlage weitergegeben werden kann

850093.10

Feuerwehrschlüsselsafe FSS, 12 V, ohne Zarge, NIRO, inkl. Steuergerät

Wie 850093, jedoch als Sonderausführung "Nirosta geschliffen".

Zubehör

850104.10 aP-Zarge FSS Niro

850094

Feuerwehrschlüsselsafe FSS Graz, 12 V, ohne Zarge, inkl. Steuergerät

Wie 850093, jedoch als Sonderausführung "Graz".

850135

Feuerwehrschlüsselsafe FSS, 24 V, ohne Zarge, inkl. Steuergerät

Wie 850093, jedoch mit 24 V Betriebsspannung.

Technische Daten

Betriebsspannung	24 V DC
------------------	---------

850135.10

Feuerwehrschlüsselsafe FSS, 24 V, ohne Zarge, NIRO, inkl. Steuergerät

Wie 850135, jedoch als Sonderausführung "Nirosta geschliffen".

Zubehör

850104.10 aP-Zarge FSS Niro

850136

Feuerwehrschlüsselsafe FSS Graz, 24 V, ohne Zarge, inkl. Steuergerät

Wie 850135, jedoch als Sonderausführung "Graz".

850092



Schlüsselbox FASB, uP ohne Überwachung

Die Schlüsselbox FASB dient als Zusatz zum Feuerwehrschlüsselsafe FSS. Sie ist besonders zur Verwaltung von Tor- bzw. Triebwerkraumschlüssel für Feuerwehrzufahrten, Aufzugsfirmen, E-Werke oder Rettungen geeignet.

Technische Daten

Farbe	RAL 7032
Abmessungen	B: 150 mm H: 150 mm T: 57 mm

Leistungsmerkmale

- Zuhalteschloss in der Türe
- Einbau eines Blechmontagezylinders (Feuerwehr, Aufzugsfirmen, etc.)
- Leichter Einbau der Unterputzausführung mittels 12,5 cm Kronenbohrer
- Ohne elektrische Entriegelung

850086



Schlüsselbox FASB, aP ohne Überwachung

Wie 850092, jedoch als Aufputz-Variante.

TRENDSETTER DER BRANDMELDETECHNIK



DAS SCHLÜSSELDEPOT

DIE BASIS EINER SYSTEMFAMILIE



FEUERWEHR-EINSATZCENTER



FEUERWEHR-SCHLÜSSELDEPOT für freistehende Montage



FEUERWEHR-SCHLÜSSELDEPOT für Wand-Montage



KOMBINATIONS-KONSOLE für Schlüssel-depot und Freischaltelement



FEUERWEHR-SCHLÜSSELDEPOT für Montage in Wärmedämmfassaden



Netzwerktechnik

essernet® Multiprotokoll-Gateway

1
2
3
4
5
6
7
8
9
10
11
12
13
14
15
16
17
18
19
20
21

Das essernet® ist ein kurzschluss- und unterbrechungstoleranter 2-adriger Systemringbus zur Vernetzung von Brandmelde- und Einbruchmeldecomputern der Produktlinie Esser. Das essernet® erlaubt sowohl eine hierarchiebehafte als auch eine hierarchiefreie Programmierung der Zentralen. Das essernet® ist VdS geprüft und anerkannt. Die Hardwarekomponenten sind in den jeweiligen Geräteanerkennungen der BMZ gelistet. Pro Systemringbus können bis zu 31 Zentralen miteinander vernetzt werden. Eine Programmierung übergeordneter und Zentralen übergreifender Funktionen ist möglich. Der komplette Systemzustand lässt sich wahlweise an einer oder bis zu allen Zentralen ablesen. Ebenso ist die komplette Bedienung des Systems von einer Zentrale aus möglich. Die Vernetzung kann über ein Fernmeldekabel, z. B. IY-ST-Y 2 x 0,8 mm, mit 784840.10 oder mittels Datenkabel, z. B. IBM Typ 1 sowie CAT5 Kabel mit Modul 784841.10 erfolgen. Mit den essernet®-Repeatern sind Kabelstrecken von bis zu 3.000 m zwischen zwei Zentralen möglich. Eine LWL-Verbindung ist mit den ebenfalls zugelassenen Konvertern möglich. Einen Anbindung von Fremd- oder Managementsystemen (z. B. WINMAG) erfolgt über das serielle essernet®-Interface (SEI). Ein essernet mit nur IQ8Control Brandmelderzentralen benötigt stets mindestens ein SEI. In einem essernet nur mit FlexES Control Brandmelderzentralen kann die WINMAG-Anbindung über ein SEI aber auch alternativ direkt über eine RS-485-Schnittstelle der FlexES Control BMZ erfolgen, ein SEI ist dann nicht erforderlich bzw. wenn in einem gemischten essernet mit BMZ IQ8Control muss mindestens eine FlexES Control vorhanden sein, um die direkte WINMAG-Anbindung über RS-485 zu realisieren!

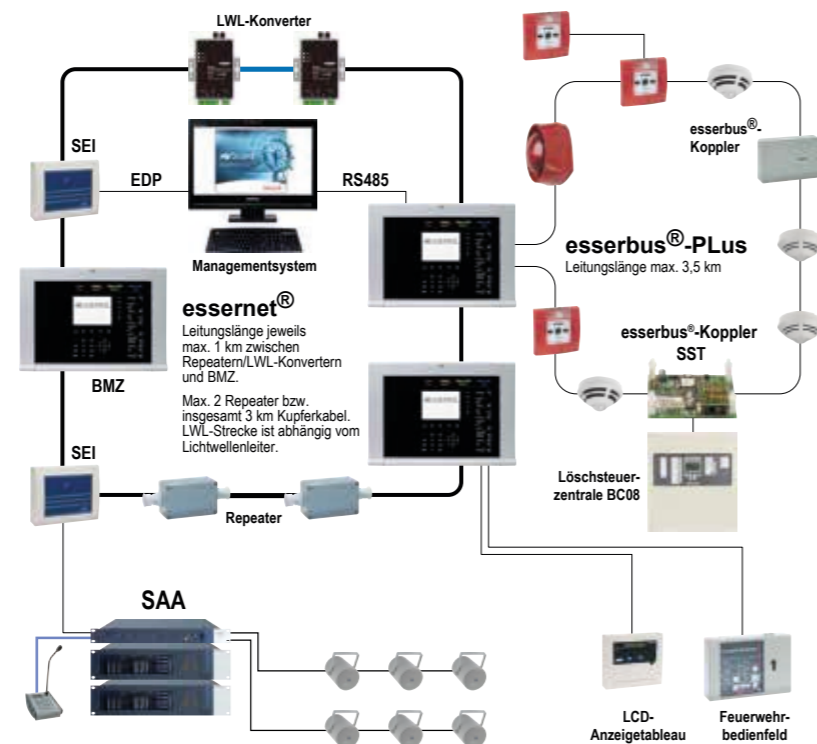

Anwendungsbeispiel

784840.10



essernet®-Modul für IQ8Control C/M und SEI, 62,5 kBd

Netzwerk-Interface-Modul für max. 16 Netzwerkteilnehmer für IQ8Control C/M und SEI. Protokoll: ähnlich DIN 19245-1 (Profibus) Topologie: Ringstruktur, Unterbrechungs- und Kurzschlussstoleranz.

Technische Daten	
Ruhestrom @ 12 V DC	ca. 150 mA
Kabellänge	1.000 m
Kabel	Fernmeldekabel I Y (St) Y n x 2 x 0,8 mm

784841.10



essernet®-Modul für IQ8Control C/M und SEI, 500 kBd

Netzwerk-Interface-Modul wie essernet®-Ringbus-Modul Art.-Nr. 784840, jedoch für max. 31 Netzwerkteilnehmer für IQ8Control C/M und SEI.

Technische Daten	
Ruhestrom @ 12 V DC	ca. 150 mA
Kabellänge	1.000 m
Kabel	IBM Typ 1 oder vergleichbar

FX808340



essernet®-Modul für FlexES Control und SEI2/SEI2red, 62,5 kBd

Netzwerk-Interface-Modul für max. 16 Netzwerkteilnehmer (FlexES Control und SEI2/SEI2red). Protokoll ähnlich DIN 19245-1 (Profibus). Kunststoff-Schutzgehäuse mit LED-Anzeigen zur schnellen Indikation des Betriebszustandes. Topologie: Ringstruktur, Unterbrechungs- und Kurzschlussstoleranz.

Technische Daten	
Betriebsspannung	24 V DC
Ruhestrom	ca. 37 mA
Gewicht	ca. 100 g
Kabellänge	1.000 m
Kabel	Fernmeldekabel I Y (St) Y n x 2 x 0,8 mm
Abmessungen	B: 27 mm H: 93 mm T: 112 mm

FX808341



essernet®-Modul für FlexES Control und SEI2/SEI2red, 500 kBd

Netzwerk-Interface-Modul für max. 31 Netzwerkteilnehmer (FlexES Control und SEI2/SEI2red). Protokoll ähnlich DIN 19245-1 (Profibus). Kunststoff-Schutzgehäuse mit LED-Betriebsanzeigen zur schnellen Indikation des Betriebszustandes. Topologie: Ringstruktur, Unterbrechungs- und Kurzschlussstoleranz.

Technische Daten	
Betriebsspannung	24 V DC
Ruhestrom	ca. 37 mA
Gewicht	ca. 100 g
Kabellänge	1.000 m
Kabel	IBM Typ 1 oder vergleichbar
Abmessungen	B: 27 mm H: 93 mm T: 112 mm

784865



essernet®-Repeater, 62,5 kBd

VdS-Anerkennung: G 202058

Der essernet®-Repeater ermöglicht es, im essernet® die max. Leitungslänge zwischen zwei Brandmelderzentralen um max. 1.000 m zu erhöhen. Es können bis zu zwei Repeater nacheinander eingesetzt werden.

Technische Daten	
Betriebsspannung	8 ... 18 V DC
Stromaufnahme @ 12 V DC	ca. 100 mA
Umgebungstemperatur	-10 °C ... 70 °C
Lagertemperatur	-20 °C ... 80 °C
Rel. Luftfeuchte	< 95 %
Schutzart	IP 65
Gehäuse	Alu-Druckguss
Farbe	grau
Gewicht	ca. 520 g
Kabel	Fernmeldeleitung IY (St) Y n x 2 x 0,8 mm
Abmessungen	B: 125 mm H: 60 mm T: 80 mm
Leistungserklärung	DoP-20619130701

Das entsprechende essernet®-Modul Art.-Nr. 784840.10 muss separat bestellt werden.

784843



essernet®-Repeater, 500 kBd

VdS-Anerkennung: G 202058

Wie 784865, jedoch 500 kBd Baudrate. Als Verbindungsleitungen werden Kabel IBM-Typ 1, -Typ 2 oder -Typ 6 eingesetzt.

Technische Daten	
Betriebsspannung	8 ... 18 V DC
Stromaufnahme @ 12 V DC	ca. 100 mA
Umgebungstemperatur	-10 °C ... 70 °C
Lagertemperatur	-20 °C ... 80 °C
Rel. Luftfeuchte	< 95 %
Schutzart	IP 65
Gehäuse	Alu-Druckguss
Farbe	grau
Gewicht	ca. 520 g
Kabel	IBM-Typ 1, 2 oder 6
Abmessungen	B: 125 mm H: 60 mm T: 80 mm
Leistungserklärung	DoP-20619130701

Das entsprechende essernet®-Modul Art.-Nr. 784841.10 muss separat bestellt werden.

784844.10

essernet®-Umschalter für IQ8Control



Der essernet®-Umschalter ermöglicht die unterbrechungsfreie redundante Umschaltung zwischen einer Haupt- und Reserveleitung bei Störung der essernet®-Datenleitung. Die Spannungsversorgung des Umschalters erfolgt über die Brandmelderzentrale.

Technische Daten

Betriebsspannung	8 ... 24 V DC
Stromaufnahme @ 12 V DC	ca. 60 mA
Umgebungstemperatur	-10 °C ... 70 °C
Lagertemperatur	-20 °C ... 80 °C
Schutzart	IP 65
Gehäuse	Alu-Druckguss
Farbe	grau
Gewicht	ca. 730 g

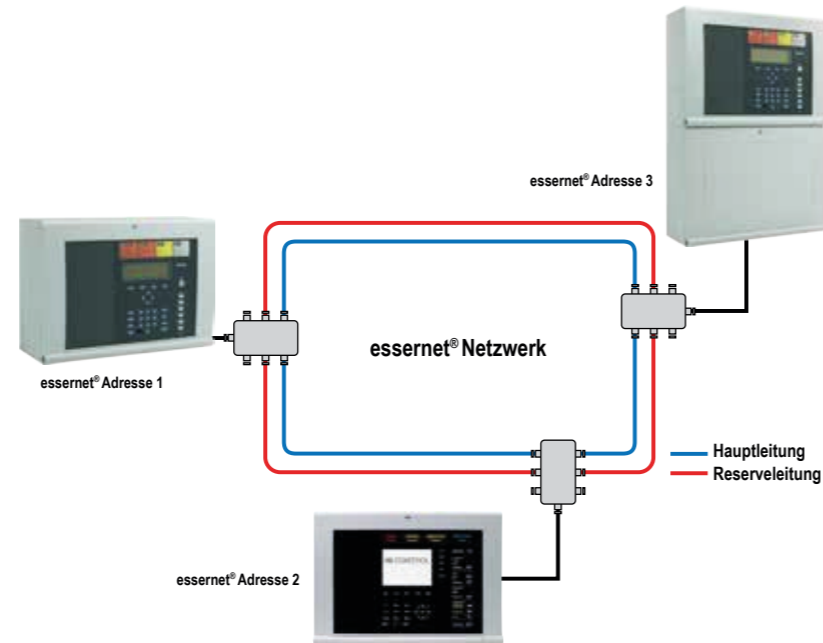

Anwendungsbeispiel

FX784844

essernet®-Umschalter für FlexES Control



essernet®-Umschalter wie 784844.10, aber für die BMZ FlexES Control mit integriertem esserbus®-Koppler und Spannungskonverter. Die Spannungsversorgung erfolgt über die Brandmelderzentrale.

Technische Daten

Betriebsspannung	8 ... 28 V DC
Stromaufnahme @ 24 V DC	ca. 30 mA
Kontaktbelastung	30 V DC / 2 A
Umgebungstemperatur	-10 °C ... 70 °C
Lagertemperatur	-20 °C ... 80 °C
Rel. Luftfeuchte	< 95 %
Schutzart	IP 20
Gehäuse	Kunststoff
Farbe	schwarz
Gewicht	ca. 415 g
Abmessungen	B: 150 mm H: 245 mm T: 45 mm

784765 **nur für AT**

LWL-Konverter für essernet®



Vorbereitet für Hutschienenmontage. Schnittstellenwandler elektrisch/optisch für RS 485 Feldbus-netze; Repeaterfunktion; für Quarzglas-LWL; elektrischer Vollduplex- oder Halbduplex-Betrieb; Langstreckenversion.

Technische Daten

Betriebsspannung	18 ... 32 V DC (typ. 24 VDC)
Umgebungstemperatur	-25 °C ... 60 °C
Lagertemperatur	-25 °C ... 70 °C
Schutzart	IP30
Gehäuse	Zink-Druckguss
Befestigung	Hutschiene oder Montageplatte
Gewicht	ca. 650 g
Leistungsaufnahme	3,4 W
Abmessungen	B: 40 mm H: 140 mm T: 90 mm

! Zwei Mono- oder Multimodefasern sind pro Netzwerkabschnitt erforderlich
Die Glasfasern sind direct miteinander zu verbinden (nicht über Multiplexer)
Bis zu 16 LWL-Strecken pro essernet® bei einer Übertragungsrate von 62,5 Kbd möglich
Bis zu 20 LWL-Strecken pro essernet® bei einer Übertragungsrate von 500 Kbd möglich

LWL-Typ und Dämpfung:

E 10/125 (0,5 dB/km)	= 0 – 22 km /13 dB
G 50/125 (1,0 dB/km)	= 0 – 16 km /18 dB

Auslaufprodukt

Zubehör

- 788602 Hutschiene
- 788652 Hutschiene für BMZ 8000 C/M, IQ8Control C/M

784768

Multimode LWL-Konverter ST für essernet®



VdS-Anerkennung: Teil der ESSER BMZ Gerätezulassung

Zur Vernetzung von Brandmelderzentralen (BMZ) über LWL. Pro BMZ ist ein essernet®-Modul sowie mindestens ein LWL-Konverter erforderlich. Der LWL-Konverter muss direkt in das Gehäuse der BMZ bzw. im Erweiterungsgehäuse der BMZ oder im Einbauschrank der BMZ montiert werden. Hierzu wird dieser, ohne weitere Befestigungsmittel, direkt auf einer Hutschiene montiert. Je nach verwendeter Glasfaser sind Entfernungen bis zu 4 km möglich. Geeignet für Multimodefasern G50/125 µm und G62,5/125 µm.

Technische Daten

Betriebsspannung	9,5 ... 48 V DC
Stromaufnahme @ 12 V DC	ca. 140 mA
Stromaufnahme @ 24 V DC	ca. 75 mA
Umgebungstemperatur	-10 °C ... 60 °C
Lagertemperatur	-20 °C ... 75 °C
Wellenlänge	850 nm
Anschluss	ST
Schutzart	IP 20
Gehäuse	Aluminium unlackiert
Gewicht	ca. 320 g
Abmessungen	B: 67 mm H: 100 mm T: 22 mm B: 90 mm H: 100 mm T: 22 mm (inkl. Befestigungsösen)

! Die Stromversorgung des LWL-Wandlers muss durch die Zentrale erfolgen.
An beiden Seiten einer LWL Strecke müssen immer typgleiche LWL-Konverter eingesetzt werden.

- 1x Hutschienenmontagekit
- 1x Verbindungskabel Konverter - essernet®-Modul

Leistungsmerkmale

- Zwei Multimodefasern je Netzwerkabschnitt erforderlich
- Glasfaser G50 / 125 µm: Dämpfung max. 10 dB, Entfernung bis zu 4000 m
- Glasfaser G62.5 / 125 µm: Dämpfung max. 10 dB, Entfernung bis zu 4.000 m
- Bis zu 16 LWL-Strecken pro essernet®-Netzwerk bei einer Übertragungsrate von 62,5 kBd möglich
- Bis zu 31 LWL-Strecken pro essernet®-Netzwerk sind bei einer Übertragungsrate von 500 kBd möglich

784769

Singlemode LWL Konverter ST für essernet®



Leistungsmerkmale

- Zwei Singlemodfasern je Netzwerkabschnitt erforderlich
- Glasfaser E9 / 125 µm: Dämpfung max. 17 dB, Entfernung bis zu 30.000 m
- Glasfaser E10 / 125 µm: Dämpfung max. 17 dB, Entfernung bis zu 30.000 m
- Bis zu 16 LWL-Strecken pro essernet®-Netzwerk bei einer Übertragungsrate von 62,5 kBd möglich
- Bis zu 31 LWL-Strecken pro essernet®-Netzwerk sind bei einer Übertragungsrate von 500 kBd möglich

VdS-Anerkennung: Teil der ESSER BMZ Gerätezulassung

Zur Vernetzung von Brandmelderzentralen (BMZ) über LWL ist pro BMZ ein essernet®-Modul sowie mindestens ein LWL-Konverter erforderlich. Der LWL-Konverter muss direkt in das Gehäuse bzw. im Einbauschrank der BMZ montiert werden. Hierzu wird dieser, ohne weitere Befestigungsmittel, direkt auf einer Hutschiene montiert.

Technische Daten

Betriebsspannung	9,5 ... 48 V DC
Stromaufnahme @ 12 V DC	ca. 140 mA
Stromaufnahme @ 24 V DC	ca. 75 mA
Umgebungstemperatur	-10 °C ... 60 °C
Lagertemperatur	-20 °C ... 75 °C
Wellenlänge	1310 nm
Anschluss	ST
Schutzart	IP 20
Gehäuse	Aluminium unlackiert
Gewicht	ca. 320 g
Abmessungen	B: 67 mm H: 100 mm T: 22 mm B: 90 mm H: 100 mm T: 22 mm (inkl. Befestigungsösen)

i Die Stromversorgung des LWL-Wandlers muss durch die Zentrale erfolgen. An beiden Seiten einer LWL Strecke müssen immer typgleiche LWL-Konverter eingesetzt werden. Je nach verwendeter Glasfaser sind Entfernungen bis zu 30 km möglich. Geeignet für Singlemodfasern E9/125 µm und E10/125 µm.

- 🔧** 1x Hutschiene montagekit
- 1x Verbindungskabel Konverter - essernet®-Modul

784850

Serial essernet® Interface (SEI2)



Das Serielle essernet®-Interface (SEI2) ermöglicht die Anbindung der ESSER-Brandmelderzentralen 800x, IQ8Control und FlexES Control an externe Systeme, die das EDP (ESSER-Daten-Protokoll) unterstützen. Abhängig der gewünschten Anwendung wird die Anbindung über TTY- oder RS232/485-Schnittstelle realisiert. Bei Systemen mit bidirektionaler Datenübertragung besteht zusätzlich die Möglichkeit des Fernwirkens. Über das essernet®-Modul wird das SEI2 als eigenständiger Teilnehmer in das essernet®-Netzwerk integriert.

Technische Daten

Betriebsspannung	10,5 ... 30 V DC
Nennstrom	ohne essernet®-Modul: ca. 30 mA @ 12 V DC ca. 20 mA @ 24 V DC mit essernet®-Modul: ca. 130 mA @ 12 V DC ca. 70 mA @ 24 V DC
Umgebungstemperatur	-5 °C ... 50 °C
Lagertemperatur	-10 °C ... 50 °C
Umgebungsbedingungen	Klasse 3k5 gem. DIN EN 60721-3-3
Schutzart	IP 30
Gehäuse	ABS, 10% glasfaserverstärkt, V-0
Farbe	grau, ähnlich Pantone 538
Abmessungen	B: 270 mm H: 221 mm T: 75 mm inkl. Gehäuse

i Das essernet®-Modul und das Interface-Modul sind nicht enthalten und müssen entsprechend dem essernet®-Typ bzw. der seriellen Übertragungsart separat bestellt werden.

- 🔧** Basismodul in Gehäuse

Zubehör

- 784870 M4-RS232-iso Schnittstellenmodul
- 784871 M4-RS485-iso Schnittstellenmodul
- 784872 M4-TTY Schnittstellenmodul
- FX808340 essernet®-Modul 62,5 kBd
- FX808341 essernet®-Modul 500 kBd

784852

Serial essernet Interface redundant (SEI2red) 62.5 kBd



Das serielle essernet-Interface redundant (SEI2red) verbindet ESSER Brandmelderzentralen mit Managementsystemen oder anderen essernet-Subnetzwerken. Bis zu 16 Geräte @ 16,5 kBd (SEI1, SEI2, BMZ FlexES Control) können nach den bekannten Netzwerkregeln konfiguriert werden, d. h. max. 10 SEI2 + 6 BMZ @ 16.5 kBd (Backbone) und bis zu 150 Panels in zehn Subnetzen (jedes mit max. 15 Panels / und einem SEI2/SEI2red - 16 essernet nodes). Mit dem SEI2-Konzept kann insgesamt ein Gesamtsystem mit bis zu 156 Zentralen (Backbone und bis zu 10 Subnetze) konfiguriert werden. Die SEI2 des Backbone müssen als Sub-Zentralen konfiguriert werden. Zusammen mit den bis zu 10 Subnetzen wird ein hierarchisches System gebildet, welches Statusmeldungen vom Subnetz an den Backbone und Befehle vom Backbone an das Subnetz sendet. Befehle für Primärleitungen (vom Backbone zum Subnetz) müssen je nach System mit Befehlsfiltern gesperrt werden. Statusmeldungen (Nachrichten) im Backbone, die an den Router gesendet werden, müssen ebenfalls mit Filtern blockiert werden. Die Übertragung von Statusmeldungen und Befehlen von einem Subnetz zum anderen ist nicht möglich. Die Subnetze sind untergeordnet, und ihre Informationen werden an den übergeordneten Backbone gesendet. Im Backbone werden diese Informationen nach den bekannten Netzwerkregeln ausgewertet, protokolliert und verknüpft.

Technische Daten

Betriebsspannung	10,5 ... 30 V DC
Nennstrom	ohne essernet®-Modul: ca. 30 mA @ 12 V DC ca. 20 mA @ 24 V DC mit essernet®-Modul: ca. 130 mA @ 12 V DC ca. 70 mA @ 24 V DC
Umgebungstemperatur	-5 °C ... 50 °C
Lagertemperatur	-10 °C ... 50 °C
Rel. Luftfeuchte	< 95 %
Schutzart	IP 30
Gehäuse	ABS, 10% glasfaserverstärkt, V-0
Farbe	grau, ähnlich Pantone 538
Abmessungen	B: 270 mm H: 221 mm T: 75 mm inkl. Gehäuse

i Die essernet-Module (MAIN und RED./redundant) sind werksseitig im SEI2red enthalten und werden für die Verbindung mit anderen essernet-Geräten benötigt.

Alle folgenden Module sind mit elektrischer Isolierung und Verpolungsschutz ausgestattet. Für den redundanten Einsatz sind zwei gleiche Module erforderlich.

Zubehör

- 784870 M4-RS232-iso Schnittstellenmodul
- 784871 M4-RS485-iso Schnittstellenmodul
- 784872 M4-TTY Schnittstellenmodul

784853

Serial essernet Interface redundant (SEI2red) 500 kBd

Das serielle essernet-Interface redundant (SEI2red) verbindet ESSER Brandmelderzentralen mit Managementsystemen oder anderen essernet-Subnetzwerken. Bis zu 31 Geräte @ 500 kBd (SEI1, SEI2, BMZ FlexES Control) können nach den bekannten Netzwerkregeln konfiguriert werden, d. h. max. 10 SEI2 + 21 BMZ @ 500 kBd (Backbone) und bis zu 300 Panels in zehn Subnetzen (jedes mit max. 30 Panels / und einem SEI2/SEI2red - 31 essernet nodes). Mit dem SEI2-Konzept kann insgesamt ein Gesamtsystem mit bis zu 321 Zentralen (Backbone und bis zu 10 Subnetze) konfiguriert werden. Die SEI2 des Backbone müssen als Subzentralen konfiguriert werden. Zusammen mit den bis zu 10 Subnetzen wird ein hierarchisches System gebildet, welches Statusmeldungen vom Subnetz an den Backbone und Befehle vom Backbone an das Subnetz sendet. Befehle für Primärleitungen (vom Backbone zum Subnetz) müssen je nach System mit Befehlsfiltern gesperrt werden. Statusmeldungen (Nachrichten) im Backbone, die an den Router gesendet werden, müssen ebenfalls mit Filtern blockiert werden. Die Übertragung von Statusmeldungen und Befehlen von einem Subnetz zum anderen ist nicht möglich. Die Subnetze sind untergeordnet, und ihre Informationen werden an den übergeordneten Backbone gesendet. Im Backbone werden diese Informationen nach den bekannten Netzwerkregeln ausgewertet, protokolliert und verknüpft.

Technische Daten

Nennspannung	12 V DC oder 24 V DC
Betriebsspannung	10,5 ... 30 V DC
Nennstrom	ohne essernet®-Modul: ca. 30 mA @ 12 V DC ca. 20 mA @ 24 V DC mit essernet®-Modul: ca. 130 mA @ 12 V DC ca. 70 mA @ 24 V DC
Umgebungstemperatur	-5 °C ... 50 °C
Lagertemperatur	-10 °C ... 50 °C
Rel. Luftfeuchte	< 95 %
Schutzart	IP 30
Gehäuse	ABS, 10% glasfaserverstärkt, V-0
Farbe	grau, ähnlich Pantone 538
Abmessungen	B: 270 mm H: 221 mm T: 75 mm inkl. Gehäuse

 Die essernet-Module (MAIN und RED./redundant) sind werksseitig im SEI2red enthalten und werden für die Verbindung mit anderen essernet-Geräten benötigt.

Alle folgenden Module sind mit elektrischer Isolierung und Verpolungsschutz ausgestattet. Für den redundanten Einsatz sind zwei gleiche Module erforderlich.

Zubehör

784870	M4-RS232-iso Schnittstellenmodul
784871	M4-RS485-iso Schnittstellenmodul
784872	M4-TTY Schnittstellenmodul



Gateway zur Protokollkonvertierung des Essernet-Datenprotokolls in verschiedene Standard-Softwareprotokolle.

Die MBS Universal Gateways dienen als Kommunikationsschnittstelle der verschiedenen Kommunikationsprotokolle in der Industrie- und Gebäudeautomation. Alle wichtigen Kommunikationsprotokolle sind verfügbar, die MBS Universal Gateways bieten für annähernd jede Anforderung die passende Lösung. Wählen Sie im MBS Gateway Konfigurator Ihr Kommunikationsprotokoll und wohin es übersetzt werden soll.

Die Gerätekonfiguration erfolgt auf der Basis einer Textdatei pro Protokolltreiber sowie einer weiteren Textdatei, die die Verbindungen zwischen den Zuständen der essernetischen Objekte zu denen eines anderen Protokolls herstellt. Dies ist vorteilhaft, da es eine einfache Überarbeitung mit kleinen Änderungen ermöglicht, insbesondere wenn die Namenskonventionen im Zielprotokoll eingehalten werden. Die Grundkonfiguration wird unter Angabe des Zielprotokolls durch Konvertierung des Projektdatenexports der Programmiersoftware 'tools 8000' erstellt, die in ein vom Gateway ladbares Format resultiert. Das Gateway ist mit einer zugriffsbeschränkten Web-Benutzer-Schnittstelle mit unabhängiger Benutzerverwaltung ausgestattet. Dies ermöglicht den Upload von Projektdaten, die Ferndiagnose, die Statusabfrage aller Datenpunkte und, bei Verwendung der entsprechenden ESSER-Module, die Umschaltung über das Gateway ohne zusätzliche Software. Für unterschiedliche Projektanforderungen steht Hardware mit unterschiedlichen Leistungsstufen zur Verfügung. So ist es möglich, je nach Art des Zielprotokolls und Anzahl der benötigten Verbindungen vom essernetischen Datenprotokoll in das gewählte Zielprotokoll das kostengünstigste Modell zu wählen.

Service für Installateure:

Es stehen verschiedene Gateway-Dienste zur Verfügung. Diese Dienste reichen von der Berechnung der Datenpunkte bis zur Auswahl der geeigneten Hardware, von der Erstellung einer belastbaren Projektierung der Gateways bis zum Entwurf projektspezifischer Makros sowie der Unterstützung bei der Inbetriebnahme vor Ort durch unseren Auftragnehmer MBS in Krefeld. Zur weiteren Unterstützung bestehender Gateways können auch Schulungen durch den Hersteller angeboten werden. Dies ermöglicht die Wartung oder Erweiterung/Umprogrammierung im Objekt durch geschultes Personal, wenn z.B. ein System erweitert wurde und die daraus resultierenden neuen Datenpunkte auf das Zielprotokoll übertragen werden sollen.

Derzeit sind verschiedene Gateway-Modelle verfügbar:

zum Beispiel ESSER-Datenprotokoll (EDP) zu BACnet Client/Server, OPC Server, MODBUS IP, EIB/Instabus, LONTalk, PROFIBUS-DP, etc.

Bitte beziehen Sie alle Gateway-Modelle sowie die Inbetriebnahme und weitere Dienstleistungen direkt vom Hersteller MBS GmbH:

MBS GmbH
Römerstraße 15, D-47809 Krefeld
Tel.: +49 2151 7294-0
Fax: +49 2151 7294-50
E-Mail: info@mbs-software.de
Homepage: <http://www.mbs-software.de/en/>

Bitte beachten Sie: Für die Verwendung des Esser-Daten-Protokolls (EDP) kümmert sich die Fa. MBS die projektspezifische Genehmigung bei der Fa. Novar GmbH einzuholen.

Sie finden hier den Online-Konfigurator des MBS-Gateways: <https://www.mbs-solutions.de/konfigurator> oder nutzen sie einfach die Excel-Tabelle (siehe unsere Webseite) um die geeignete MPG-Lösung zu ermitteln.

i Das essernet kann über ein SEI/2 (Seriell esernet Interface) mit dem MPG verbunden werden. Sofern mindestens eine FlexES Control BMZ im essernet vorhanden ist, kann das Netzwerk auch direkt über die RS485-Schnittstelle der FlexES Control BMZ mit dem MPG verbunden werden - dann ist ein SEI/2 nicht notwendig. Das gleiche ist auch möglich bei einer FlexES Control im Einzelbetrieb (Stand-alone) ohne Anbindung an das essernet-Netzwerk. Bei Einsatz eines Gateways für die Umsetzung von EDP auf OPC-Server erfordert die OPC-DCOM-Kommunikation für die Server-Komponente einen PC im Netzwerk mit Betriebssystem Windows XP oder höher. Diese OPC-Server-Komponente ist im Lieferumfang dieser Gateway-Variante enthalten. Bitte beachten Sie, dieser Artikel ist nicht stornierbar und vom Umtausch ausgeschlossen! Zusätzliche Hardware für die Aufschaltung des bei der Bestellung angegebenen Standard-Softwareprotokolls ist bei der entsprechenden Gateway-Variante im Lieferumfang enthalten.

- Zubehör**
 FX808340 essernet®-Modul 62,5 kBd
 FX808341 essernet®-Modul 500 kBd
 784850 Serial essernet® Interface (SEI2)
 784852 Serial essernet® Interface redundant (SEI2red) 62,5 kBd
 784853 Serial essernet® Interface redundant (SEI2red) 500 kBd

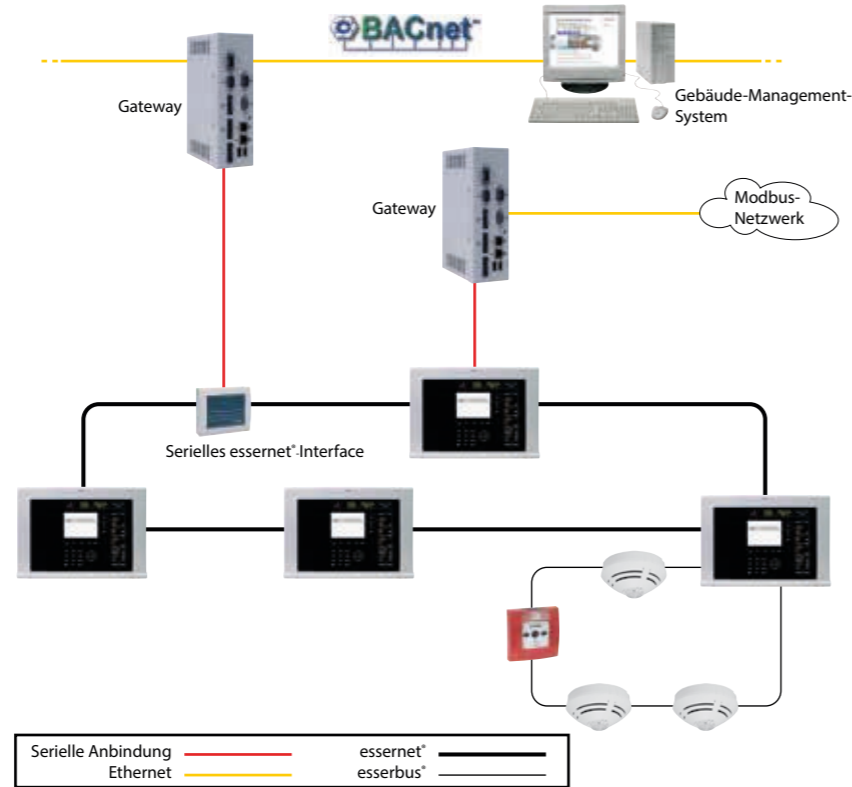

Anwendungsbeispiel



Managementsysteme

WINMAG plus



Meistern Sie Ihr Unternehmensumfeld mit WINMAG plus™

Mit den wachsenden Anforderungen sind die Sicherheitseinrichtungen in Gebäuden immer leistungsfähiger, aber auch immer komplexer geworden. Egal ob bei Büros, Industriebetrieben, Banken, Museen, öffentliche Gebäuden oder kritischen Infrastrukturen - überall gilt: mehr Technik, mehr Systeme, viele Informationen, dezentrale Standorte.

Gefahrenmanagement nach Maß

WINMAG plus bietet hier eine umfassende Lösung. Denn mit WINMAG plus können alle Gewerke miteinander vernetzt werden. So lassen sich nicht nur beachtliche Kosteneinsparungen, sondern auch wertvolle Synergien realisieren.

Einfach skalierbar und jeder Aufgabe gewachsen

WINMAG plus ist modular aufgebaut und einfach skalierbar. So lässt sich diese Software nicht nur einfach und schnell an die Größe und Lage der zu sichernden Objekte anpassen. Sie ermöglicht auch eine einfache Erweiterung des installierten Systems und bietet neue Funktionen und eine intuitive Benutzeroberfläche. Nicht zuletzt bietet das neue Lizenzmodell von WINMAG plus passgenaue Lösungen, da nur der tatsächlich genutzte Leistungsumfang lizenziert wird und darüber hinaus Auf- und Umrüstungen kostengünstiger durchgeführt werden können.

Ob global oder lokal – alles überall sicher unter Kontrolle

Ob repräsentative Residenz oder große Liegenschaften, ob lokale oder global verteilte Objekte. WINMAG plus ist die richtige Software für vernetztes Gefahrenmanagement jeder Größenordnung und ist vielseitig einsetzbar. In Banken und Büros ebenso wie in Einkaufszentren, Museen und anderen öffentlichen Gebäuden mit hohen Sicherheitsanforderungen.

Mit Hilfe der neuen Integration der GLT ist die Verwaltung eines Gebäudes in einer einheitlichen Benutzeroberfläche einfach zu realisieren. Eingehende Meldungen erhalten die Aufmerksamkeit, die sie benötigen und durch die integrierten Arbeitsabläufe können einfache Interaktionen zu anderen angeschlossenen Subsystemen realisiert werden.

Mit WINMAG plus ist der Einsatz in Microsoft Terminalserver-Umgebungen so einfach wie nie. Hierdurch kann eine deutliche Reduktion der Kosten für Clients und IT Investitionen erreicht werden. Installationen für Clients entfallen vollständig. Somit ist auch eine Reduktion der Wartungskosten gegeben.

Mit unseren neuen Software-Vereinbarungen ist sichergestellt, dass die Software stets auf dem neuesten Stand ist und den aktuellen Richtlinien zur Cybersicherheit entspricht.

Hardware- und Softwarevoraussetzungen

- Für WINMAG Kommunikationsserver:**
- Intel I7 / AMD entsprechend oder besser
 - min. 32 GB RAM
 - 1 TB NVMe SSD empfohlen

- Für Client Rechner:**
- I5 /AMD entsprechend oder besser
 - min. 16 GB RAM
 - 500 GB NVMe SSD

- Für alle:**
- RAID-1 System empfohlen
 - kompatibel mit folgenden 64-bit Betriebssystemen:
 - Microsoft Windows 11 (Pro oder Enterprise-Edition, keine OEM oder IoT Version)
 - Microsoft Windows 10 (Pro oder Enterprise-Edition, keine OEM oder IoT Version)
 - Microsoft Windows Server 2022 (keine OEM Editionen)
 - Microsoft Windows Server 2019 (keine OEM Editionen)
 - Microsoft Windows Server 2016 (keine OEM Editionen)
 - .Net Framework 4.8 muss vorab installiert sein

Zur Installation wird ein nicht eingeschränkter Admin Account benötigt.

WINMAG plus - Software Managementsystem für Gefahrenmeldeanlagen

Leistungsmerkmale

- Modularer Aufbau und freie Programmierbarkeit
- Direkte Steuerung der Teilnehmer im Netzwerk
- Maßnahmenkatalog für Einsatzkräfte
- Individuelle Vergabe von Nutzungsrechten-Prioritätensteuerung
- Simulations-Funktionen integriert
- Umfangreiche Protokollierung der Ereignisse und Bedienungen
- Eigenständiges Modul zur Protokollauswertung
- Visualisierung von Meldungen
- Bis zu 12 aktive Grafiken gleichzeitig darstellbar
- Integration von Videosequenzen möglich
- Informationsausgabe über Windows Druckmanager auf mehrere Drucker etc.
- 10 Grafik-Drucker pro Arbeitsplatz möglich
- Zeitprogramme/Kalenderfunktion
- Standardmäßig mit integrierter Datenbank
- Aktivierung anderer Programme aus WINMAG plus heraus möglich
- Leistungsfähige Programmiersprache SIAS zur kundenspezifischen Anpassung der Oberfläche und Abläufe im Alarmfall

Derzeit steht WINMAG plus in folgenden Sprachversionen zur Verfügung:

- Deutsch
- Englisch
- Tschechisch
- Spanisch
- Französisch
- Ungarisch
- Italienisch
- Holländisch
- Rumänisch
- Russisch
- Polnisch
- Chinesisch

Jeweilige Programmversion auf Anfrage.

Windows-Managementsystem für Gefahrenmeldeanlagen

WINMAG plus ist ein speziell für die Anforderungen der Gefahrenmeldetechnik entwickeltes Alarm- Managementsystem auf PC-Basis. WINMAG plus verwaltet und visualisiert die Anwendungsbe- reiche Brandmeldetechnik, Sprachalarmierung, Einbruchmeldetechnik, Zutrittskontrolltechnik, Videotechnik, Rettungswegtechnik/Fluchttürsteuerung, Personensicherungs- und Ortungssysteme, Zaunüberwachung unter einer einheitlichen Benutzeroberfläche. Neben den sicherheitstechni- schen Systemen können auch eine Vielzahl von Gewerken aus der Gebäudeleittechnik mit WINMAG plus verwaltet und visualisiert werden. Dies kann z. B. die Beleuchtung, die Aufzugssteu- erung, das Störmeldesystem bzw. die Steuerung von Türen/Toren/Schranken sein.

Datenbank und Benutzeroberfläche sind nach gängigen Standards aufgebaut. Meldungen werden grafisch und in Textform angezeigt. Die anwendungstechnischen Möglichkeiten von WINMAG plus sind vielfältig. Sie reichen von übersichtlich dargestellten Meldungen bis zur aktiven Steuerung aller Meldekomponenten. Auf Basis unserer Sicherheitsnetzwerke ist WINMAG plus die profession- elle und komfortable visuelle Informations- und Verwaltungslösung.

Das Programm: Durch den modularen Aufbau bietet WINMAG plus für jede Anlagengröße und jeden Anwendungsbereich die geeignete Software. Die Palette reicht vom WINMAG plus Einplatz- system mit der Anschaltung eines Gewerkes bis zum WINMAG plus Mehrplatzsystem mit der Anschaltung einer großen Anzahl von Gewerken. Die Lizenzierung schaltet die erworbenen Programmoptionen frei und legitimiert zur Nutzung des Programms. Im Mehrplatzsystem ist für jeden Rechner, der Kopplungen enthält, eine Lizenz erforderlich. Arbeitsstationen ohne eigene Aufschaltungen benötigen keine eigene Lizenz. Mit dem neuen Lizenzmodell und den dazugehö- rigen Software Agreements ist es noch einfacher Ihre Software immer auf dem aktuellsten Stand zu halten. Bei Updates von Versionen vor V6.0 kann eine neue Lizenz im MB Portal erstellt werden. Wird im laufenden Betrieb die Lizenz nicht mehr erkannt, läuft WINMAG plus noch maximal 72 Stunden im Online-Modus.

Die neue Programmstruktur stellt ihre verschiedenen Funktionalitäten in 3 unterschiedli- chen Software-Modulen bereit:

Der Leitstand: Hierbei handelt es sich um die Oberflächen-Applikation, mit der der Anwender arbeitet.

Das Konfigurations-Modul: Hier wird die komplette Systemadministration, von Benutzer- und Rechteverwaltung, Treiber- und Datenpunktmanagement bis hin zu Lizenzierung und Client- Verwaltung umgesetzt.

Das Kommunikations-Modul: Dieses Modul dient zur Kommunikation der angeschlossenen System und der Datenweiterleitung an die Oberflächen-Applikation. Dieses Modul läuft als Service im Hintergrund und ist unabhängig von der graphischen Oberfläche.

Schnittstellen/Treiber: Neben den im Katalog aufgeführten Treibern für unsere sicherheitstechni- schen Systeme können wir eine große Anzahl weiterer Treiber für die verschiedensten Gewerke und Hersteller anbieten. Da die Anzahl der verfügbaren Treiber ständig zunimmt, kann eine aktu- elle Treiberliste bei Bedarf abgerufen werden. Sollte der benötigte Treiber nicht zur Verfügung stehen, kann dieser von uns entwickelt werden. Alternativ besteht die Möglichkeit, Gewerke über die standardisierten Schnittstellen OPC oder BACnet anzuschalten. Hierbei handelt es sich um internationale Standards, die von einer Vielzahl von Herstellern aus den unterschiedlichsten Berei- chen unterstützt werden. Zur Entwicklung eigener Treiber bieten wir ein Entwicklungspaket an. Hiermit können eigene Treiber für WINMAG plus umgesetzt werden.

Für die jeweiligen Optionen muss bei Angebotserstellung das jeweils aktuell verwendete SDK angefragt werden.

WINMAG plus - Basispakete

Diese folgenden Basispakete beinhalten jeweils 1 Jahr kostenlose Updates/Upgrades (siehe Software Agreement)

WM2010.01

WINMAG plus Basispaket mit 500 Datenpunkten



Basislizenz WINMAG plus Leitstellen-Software inklusive 500 Datenpunkten.
Diese Basislizenz dient zur Freischaltung des Basispakets/Demoversion als unbegrenzte Alarmmanagementsoftware auf Serverarbeitsplätzen und auf Bedienplätzen im Netzwerk.
Beinhaltet immer einen Bedienplatz und 500 Datenpunkte.
Zur Aufschaltung von Zentralen an Serverarbeitsplätzen sind weitere Lizenzen erforderlich (siehe WM3010.01 - WM4160.01, WM5100.01 - WM5800.01).

WM2020.01

WINMAG plus Basispaket mit 1.500 Datenpunkten



Basislizenz WINMAG plus Leitstellen-Software inklusive 1.500 Datenpunkten.
Diese Basislizenz dient zur Freischaltung des Basispakets/Demoversion als unbegrenzte Alarmmanagementsoftware auf Serverarbeitsplätzen und auf Bedienplätzen im Netzwerk.
Beinhaltet immer einen Bedienplatz und 1.500 Datenpunkte.
Zur Aufschaltung von Zentralen an Serverarbeitsplätzen sind weitere Lizenzen erforderlich (siehe WM3010.01 - WM4160.01, WM5100.01 - WM5800.01).

WM2030.01

WINMAG plus Basispaket mit 2.500 Datenpunkten



Basislizenz WINMAG plus Leitstellen-Software inklusive 2.500 Datenpunkten und Kopierschutzstecker für USB Port.
Diese Basislizenz dient zur Freischaltung des Basispakets/Demoversion als unbegrenzte Alarmmanagementsoftware auf Serverarbeitsplätzen und auf Bedienplätzen im Netzwerk.
Beinhaltet immer einen Bedienplatz und 2.500 Datenpunkte.
Zur Aufschaltung von Zentralen an Serverarbeitsplätzen sind weitere Lizenzen erforderlich (siehe WM3010.01 - WM4160.01, WM5100.01 - WM5800.01).

WM2040.01

WINMAG plus Basispaket mit 10.000 Datenpunkten



Basislizenz WINMAG plus Leitstellen-Software inklusive 10.000 Datenpunkten.
Diese Basislizenz dient zur Freischaltung des Basispakets/Demoversion als unbegrenzte Alarmmanagementsoftware auf Serverarbeitsplätzen und auf Bedienplätzen im Netzwerk.
Beinhaltet immer einen Bedienplatz und 10.000 Datenpunkte.
Zur Aufschaltung von Zentralen an Serverarbeitsplätzen sind weitere Lizenzen erforderlich (siehe WM3010.01 - WM4160.01, WM5100.01 - WM5800.01).

WM2050.01

WINMAG plus Basispaket mit 20.000 Datenpunkten



Basislizenz WINMAG plus Leitstellen-Software inklusive 20.000 Datenpunkten.
Diese Basislizenz dient zur Freischaltung des Basispakets/Demoversion als unbegrenzte Alarmmanagementsoftware auf Serverarbeitsplätzen und auf Bedienplätzen im Netzwerk.
Beinhaltet immer einen Bedienplatz und 20.000 Datenpunkte.
Zur Aufschaltung von Zentralen an Serverarbeitsplätzen sind weitere Lizenzen erforderlich (siehe WM3010.01 - WM4160.01, WM5100.01 - WM5800.01).

WM2060.01

WINMAG plus Basispaket mit 50.000 Datenpunkten



Basislizenz WINMAG plus Leitstellen-Software inklusive 50.000 Datenpunkten.
Diese Basislizenz dient zur Freischaltung des Basispakets/Demoversion als unbegrenzte Alarmmanagementsoftware auf Serverarbeitsplätzen und auf Bedienplätzen im Netzwerk.
Beinhaltet immer einen Bedienplatz und 50.000 Datenpunkte.
Zur Aufschaltung von Zentralen an Serverarbeitsplätzen sind weitere Lizenzen erforderlich (siehe WM3010.01 - WM4160.01, WM5100.01 - WM5800.01).

WINMAG plus - zusätzliche Datenpunkte

WM2110.01

WINMAG plus, zusätzlich 500 Datenpunkte



Lizenz für die Erweiterung einer Basislizenz um zusätzliche 500 Datenpunkte.
 Diese Lizenz kann separat als nachträgliche Optionserweiterung bestellt werden.

WM2120.01

WINMAG plus, zusätzlich 2.500 Datenpunkte



Lizenz für die Erweiterung einer Basislizenz um zusätzliche 2.500 Datenpunkte.
 Diese Lizenz kann separat als nachträgliche Optionserweiterung bestellt werden.

WM2130.01

WINMAG plus, zusätzlich 5.000 Datenpunkte



Lizenz für die Erweiterung einer Basislizenz um zusätzliche 5.000 Datenpunkte.
 Diese Lizenz kann separat als nachträgliche Optionserweiterung bestellt werden.







WM2140.01

WINMAG plus, zusätzlich 10.000 Datenpunkte



Lizenz für die Erweiterung einer Basislizenz um zusätzliche 10.000 Datenpunkte.
 Diese Lizenz kann separat als nachträgliche Optionserweiterung bestellt werden.

WINMAG plus Client - Einzellizenz und Lizenzpakete

WM2200.01	WINMAG plus Client - Einzellizenz
	Option zur Basislizenz WINMAG plus. Ermöglicht den Betrieb eines zusätzlichen Bedienplatzes in einem Computernetzwerk an einem Serverarbeitsplatz. Die Lizenz muss an dem Serverarbeitsplatz eingespielt werden. Für die Clienten ist jeweils nur die Software WINMAG plus notwendig. Für jeden Clienten wird jeweils eine Lizenz WINMAG plus Client benötigt. <i>i</i> Diese Lizenz kann separat als nachträgliche Optionserweiterung bestellt werden.
WM2210.01	WINMAG plus Client - Lizenzpaket, 5 Stück
	Option zur Basislizenz WINMAG plus. Ermöglicht den Betrieb von bis zu 5 zusätzlichen Bedienplätzen in einem Computernetzwerk an einem Serverarbeitsplatz. Die Lizenz muss an dem Serverarbeitsplatz eingespielt werden. Für die Clienten ist jeweils nur die Software WINMAG plus notwendig. Für jeden Clienten wird jeweils eine Lizenz WINMAG plus Client benötigt. <i>i</i> Diese Lizenz kann separat als nachträgliche Optionserweiterung bestellt werden.
WM2220.01	WINMAG plus Client - Lizenzpaket, 10 Stück
	Option zur Basislizenz WINMAG plus. Ermöglicht den Betrieb von bis zu 10 zusätzlichen Bedienplätzen in einem Computernetzwerk an einem Serverarbeitsplatz. Die Lizenz muss an dem Serverarbeitsplatz eingespielt werden. Für die Clienten ist jeweils nur die Software WINMAG plus notwendig. Für jeden Clienten wird jeweils eine Lizenz WINMAG plus Client benötigt. <i>i</i> Diese Lizenz kann separat als nachträgliche Optionserweiterung bestellt werden.
WM2230.01	WINMAG plus Client - Lizenzpaket, 25 Stück
	Option zur Basislizenz WINMAG plus. Ermöglicht den Betrieb von bis zu 25 zusätzlichen Bedienplätzen in einem Computernetzwerk an einem Serverarbeitsplatz. Die Lizenz muss an dem Serverarbeitsplatz eingespielt werden. Für die Clienten ist jeweils nur die Software WINMAG plus notwendig. Für jeden Clienten wird jeweils eine Lizenz WINMAG plus Client benötigt. <i>i</i> Diese Lizenz kann separat als nachträgliche Optionserweiterung bestellt werden.
WM2250.01	WINMAG plus Terminalserver - Einzellizenz
	Option zur Basislizenz WINMAG plus. Ermöglicht den Betrieb eines zusätzlichen Bedienplatzes mit Terminalserver. Die Lizenz muss an dem Serverarbeitsplatz eingespielt werden. Für jeden Terminalserverarbeitsplatz wird jeweils eine Lizenz WINMAG plus Terminalserver benötigt. <i>i</i> Diese Lizenz kann separat als nachträgliche Optionserweiterung bestellt werden.
WM2260.01	WINMAG plus Terminalserver - Lizenzpaket, 5 Stück
	Option zur Basislizenz WINMAG plus. Ermöglicht den Betrieb von bis zu 5 zusätzlichen Bedienplätzen mit Terminalserver. Die Lizenz muss an dem Serverarbeitsplatz eingespielt werden. Für jeden Terminalserverarbeitsplatz wird jeweils eine Lizenz WINMAG plus Terminalserver benötigt. <i>i</i> Diese Lizenz kann separat als nachträgliche Optionserweiterung bestellt werden.
WM2270.01	WINMAG plus Terminalserver - Lizenzpaket, 10 Stück
	Option zur Basislizenz WINMAG plus. Ermöglicht den Betrieb von bis zu 10 zusätzlichen Bedienplätzen mit Terminalserver. Die Lizenz muss an dem Serverarbeitsplatz eingespielt werden. Für jeden Terminalserverarbeitsplatz wird jeweils eine Lizenz WINMAG plus Terminalserver benötigt. <i>i</i> Diese Lizenz kann separat als nachträgliche Optionserweiterung bestellt werden.

WM2280.01	WINMAG plus Terminalserver - Lizenzpaket, 25 Stück
	Option zur Basislizenz WINMAG plus. Ermöglicht den Betrieb von bis zu 25 zusätzlichen Bedienplätzen mit Terminalserver. Die Lizenz muss an dem Serverarbeitsplatz eingespielt werden. Für jeden Terminalserverarbeitsplatz wird jeweils eine Lizenz WINMAG plus Terminalserver benötigt. <i>i</i> Diese Lizenz kann separat als nachträgliche Optionserweiterung bestellt werden.

WINMAG plus - Optionen

WM3010.01	WINMAG plus Option Einbruchmeldetechnik MB Serie
	Option zur Basislizenz WINMAG plus. Ist erforderlich, wenn an WINMAG plus Geräte der Einbruchmeldetechnik angeschlossen werden sollen. <i>i</i> Diese Lizenz kann separat als nachträgliche Optionserweiterung bestellt werden. Diese Lizenz dient zur Ankopplung der Zentralentypen MB classic/MB-Secure/HB und 5008.

Leistungsmerkmale

- EMZ Sicherungsbereich: Einschalten, Intern/extern scharf/unscharf, Summer aus, Alarm rücksetzen
- EMZ Meldebereich: Ein/abschalten, Anzeige Sperrstatus
- EMZ Meldegruppe: Anzeige von Status, Alarmen, Sabotage und Störung
- EMZ Ausgang: aktivieren/deaktivieren, Anzeige Status

WM3020.01	WINMAG plus Option Einbruchmeldetechnik Galaxy
	Option zur Basislizenz WINMAG plus. Ist erforderlich, wenn an WINMAG plus Einbruchmelderzentralen des Typs Honeywell Galaxy Dimension angeschlossen werden sollen. <i>i</i> Diese Lizenz kann separat als nachträgliche Optionserweiterung bestellt werden.

Leistungsmerkmale

- EMZ: Anzeige Konfigurationsänderung, Übernahme neue Konfiguration durch Neustart
- EMZ Sicherungsbereich: Einschalten, Intern/extern scharf/unscharf, Summer aus, Alarm rücksetzen
- EMZ Meldebereich: Ein/abschalten, Anzeige Sperrstatus
- EMZ Meldegruppe: Anzeige von Status, Alarmen, Sabotage und Störung
- EMZ Ausgang: Aktivieren/deaktivieren, Anzeige Status

WM3040.01	WINMAG plus Option SecurIP
WM2040	WINMAG plus Basispaket mit 10.000 Datenpunkten
	Diese Basislizenz dient zur Freischaltung des Basispakets/Demoversion als unbegrenzte Alarmmanagementsoftware auf Serverarbeitsplätzen und auf Bedienplätzen im Netzwerk. Beinhaltet immer einen Bedienplatz und 10.000 Datenpunkte. Zur Aufschaltung von Zentralen an Serverarbeitsplätzen sind weitere Lizenzen erforderlich (siehe WM3010 - WM4160, WM5100 – WM5800). <i>i</i> Sie können die Software WINMAG V6 natürlich ohne Dongle bzw. Lizenzoption vorab testen. Nachdem sie das Softwarepaket „WINMAGplus program package“ von unserer Homepage heruntergeladen und auf ihrem PC installiert haben, steht ihnen die Software im Demo Modus mit allen Gewerken aber eingeschränkt auf 15 Datenpunkte unbefristet zur Verfügung. Bitte beachten Sie, die Software ist im geschützten Bereich hinterlegt. Für den Login benötigen Sie ein Passwort, welches sie nach der Registrierung erhalten.

WM3110.01

WINMAG plus Option Brandmeldetechnik ESSER



Option zur Basislizenz WINMAG plus. Ist erforderlich, wenn an WINMAG plus Geräte der Brandmeldetechnik von ESSER by Honeywell angeschlossen werden sollen.

Diese Lizenz kann separat als nachträgliche Optionserweiterung bestellt werden.

Leistungsmerkmale

- BMZ: Verzögert, aktiv/inaktiv, Rücksetzen, Akustik Ein/Aus, Erkunden, Reset, Zeit stellen
- BMZ Meldergruppe: Ab/Einschalten, O-,I-,T- Sensoren ab-/einschalten, Test Ein/Aus, Ein/Aus
- BMZ Meldergruppe (Melder, Primärleitung): Ein-/abschalten, Sensor ein-/abschalten, Test Ein/Aus, Ein/Aus
- BMZ Steuergruppe: Ein-/abschalten, Test Ein/Aus, Akust. Signalgeber, AE, ÜE: ein-/abschalten
- BMZ: Einschalten, Summer aus, Reset
- Alle BMZ: Akustik Ein/Aus, Konfiguration einlesen

WM3120.01

WINMAG plus Option Brandmeldetechnik Gent



Option zur Basislizenz WINMAG plus. Ist erforderlich, wenn an WINMAG plus Geräte der Brandmeldetechnik von Gent by Honeywell angeschlossen werden sollen.

Diese Lizenz kann separat als nachträgliche Optionserweiterung bestellt werden.

Leistungsmerkmale

- BMZ: Verzögert, aktiv/inaktiv, Rücksetzen, Akustik Ein/Aus, Erkunden, Reset, Zeit stellen
- BMZ Meldergruppe: Ab/Einschalten, O-,I-,T- Sensoren ab-/einschalten, Test Ein/Aus, Ein/Aus
- BMZ Meldergruppe (Melder, Primärleitung): Ein-/abschalten, Sensor ein-/abschalten, Test Ein/Aus, Ein/Aus
- BMZ Steuergruppe: Ein-/abschalten, Test Ein/Aus, Akust. Signalgeber, AE, ÜE: ein-/abschalten
- BMZ: Einschalten, Summer aus, Reset
- Alle BMZ: Akustik Ein/Aus, Konfiguration einlesen

WM3130.01

WINMAG plus Option Brandmeldetechnik Notifier



Option zur Basislizenz WINMAG plus. Ist erforderlich, wenn an WINMAG plus Geräte des Typs ID3000 der Brandmeldetechnik von Notifier by Honeywell angeschlossen werden sollen.

Diese Lizenz kann separat als nachträgliche Optionserweiterung bestellt werden.

Leistungsmerkmale

- BMZ: Verzögert, aktiv/inaktiv, Rücksetzen, Akustik Ein/Aus, Erkunden, Reset, Zeit stellen
- BMZ Meldergruppe: Ab/Einschalten, O-,I-,T- Sensoren ab-/einschalten, Test Ein/Aus, Ein/Aus
- BMZ Meldergruppe (Melder, Primärleitung): Ein-/abschalten, Sensor ein-/abschalten, Test Ein/Aus, Ein/Aus
- BMZ Steuergruppe: Ein-/abschalten, Test Ein/Aus, Akust. Signalgeber, AE, ÜE: ein-/abschalten
- BMZ: Einschalten, Summer aus, Reset
- Alle BMZ: Akustik Ein/Aus, Konfiguration einlesen

WM3131.01

WINMAG plus Option Brandmeldetechnik Notifier (US)



Option zur Basislizenz WINMAG plus. Ist erforderlich, wenn an WINMAG plus Geräte der Brandmeldetechnik von Notifier (US) by Honeywell über das BACnet Gateway angeschlossen werden sollen.

Diese Lizenz kann separat als nachträgliche Optionserweiterung bestellt werden.

Leistungsmerkmale

- Für Notifier (US) Zentralen stehen stehen nur Anzeigefunktionen über das BACnet Gateway zur Verfügung

WM3140.01

WINMAG plus Option VARIODYN D1



Option zur Basislizenz WINMAG plus. Ist erforderlich, wenn mit WINMAG plus VARIODYN D1 VAPA Geräte bedient werden sollen. Zustände können grafisch dargestellt werden.

Diese Lizenz kann separat als nachträgliche Optionserweiterung bestellt werden.

Leistungsmerkmale

- Einlesen der Konfiguration aus dem VARIODYN® D1 Netzwerk
- Störungs- und Statusanzeigen der Systemkomponenten
- Einstellung von Audiosignalpegeln
- Anzeige und Bedienung (digitaler) Steuerausgänge
- Mikrofon-Durchschaltung auf vorwählbare oder fixe Ziele für live-gesprochene Durchsagen
- Abspielen von vorgeschichteten Durchsagen auf vorwählbare oder fixe Ziele
- Anzeige der Betriebszustände von Durchsagezielen und -quellen sowie der Durchsagen selbst

WM3200.01

WINMAG plus Option Zutrittskontrolle IQ MultiAccess



Option zur Basislizenz WINMAG plus. Ist erforderlich, wenn an WINMAG plus Geräte der Zutrittskontrolltechnik (z. B. ACS-2 und ACS-8) angeschlossen werden sollen. Es ist die Software MultiAccess for Windows bzw. IQ MultiAccess notwendig.

Diese Lizenz kann separat als nachträgliche Optionserweiterung bestellt werden.

Leistungsmerkmale

- Anzeige der Zustände von Ein-/Ausgängen
- Sperren von Lesern
- Zustandsanzeige von Lesern/Zentralen
- Daueröffnen und temp. Öffnung von Türen
- Anzeige Personen im Bereich
- Zeit-/Wege-Plausibilität

WM3201.01

WINMAG plus Option Zutrittskontrolle Pro-Watch



Option zur Basislizenz WINMAG plus. Ist erforderlich, wenn an WINMAG plus Geräte der Zutrittskontrolltechnik (PW-6000) angeschlossen werden sollen. Es ist die Software Pro-Watch notwendig.

Diese Lizenz kann separat als nachträgliche Optionserweiterung bestellt werden.

Leistungsmerkmale

- Anzeige der Zustände von Ein-/Ausgängen
- Sperren von Lesern
- Zustandsanzeige von Lesern/Zentralen
- Daueröffnen und temp. Öffnung von Türen

WM3202.01

WINMAG plus Option Zutrittskontrolle WIN-PAK



Option zur Basislizenz WINMAG plus. Ist erforderlich, wenn an WINMAG plus Geräte der Zutrittskontrolltechnik (Pro3200) angeschlossen werden sollen. Es ist die Software WIN-PAK notwendig.

Diese Lizenz kann separat als nachträgliche Optionserweiterung bestellt werden.

Leistungsmerkmale

- Anzeige der Zustände von Ein- / Ausgängen
- Sperren von Lesern
- Zustandsanzeige von Lesern / Zentralen
- Daueröffnen und temp. Öffnung von Türen

WM3203.01

WINMAG plus Option Xtralis



Diese Lizenz kann separat als nachträgliche Optionserweiterung bestellt werden.

WM3204.01

WINMAG plus Option SALTO



Option zur Basislizenz. Ist erforderlich zur Anbindung der SALTO Zutrittskontrolle. Es ist die Software SALTO Pro Access Space notwendig.

Diese Lizenz kann separat als nachträgliche Optionserweiterung bestellt werden.

Leistungsmerkmale

- Darstellen der online Türzustände
- Darstellen der Batteriezustände
- Steuerung der online Türen
- Online-Relais steuern

WM3210.01

WINMAG plus Option Honeywell Video



Option zur Basislizenz WINMAG plus. Ist erforderlich, wenn an WINMAG plus Geräte der Honeywell Videotechnik betrieben werden sollen. Die Geräte können Befehle wie Schwenken, Zoom, Neigen, Auswahl des Monitors, usw. je nach Modell ausführen.

Folgende Honeywell Video Geräte werden bisher unterstützt: Honeywell MaxPro VMS; MaxPro 32 weitere Fabrikate auf Anfrage.

Bitte genaue Kompatibilität im Voraus klären!

Diese Lizenz kann separat als nachträgliche Optionserweiterung bestellt werden.

Leistungsmerkmale

- Kamera auf Monitor schalten
- Störungen
- Status Monitor
- Zoom, Schwenken, Festpositionen je nach Kamera
- Alarm empfangen und quittieren

WM3220.01

WINMAG plus Option DS6750 / DS7700



Option zur Basislizenz WINMAG plus. Ist erforderlich, wenn an WINMAG plus Übertragungsgeräte DS 6750 oder DS 7700 angeschlossen werden sollen.

Ermöglicht Stand-Alone-Aufschaltung der Übertragungsgeräte (ohne Einbruchmelderzentrale) zur Adaption von Fremdgeräten. Bis zu 88/82 Ein-/Ausgänge möglich. Systeminformationen wie Zustand der Kommunikationsleitungen und Stromversorgung sowie Zustand der stehenden TCP/IP-Verbindungen zu Wach- und Videozentralen stehen ebenfalls zur Verfügung.

Diese Lizenz kann separat als nachträgliche Optionserweiterung bestellt werden.

Leistungsmerkmale

- Anzeige des Verbindungsstatus
- Zustandsanzeige Energieversorgung, BUS-2 Module und der Modul-Eingänge
- Steuerung der Modul-Ausgänge

WM3230.01

WINMAG plus Option Schwesternruf



Option zur Basissoftware WINMAG plus. Ist erforderlich, wenn an WINMAG plus Geräte der Rufsystemtechnik (z. B. Clino-System 99) angeschlossen werden sollen.

Die Lizenz dient zur Anbindung der Ackermann clino Systeme.

Bitte genaue Kompatibilität im Voraus klären!

Diese Lizenz kann separat als nachträgliche Optionserweiterung bestellt werden.

Leistungsmerkmale

- Überwachung und Anzeige von Störungen des IPC- und LRS-Moduls
- Sammelrufe/Zusammenschaltungen: Aktivitätsanzeige, Schaltung und Rücknahme
- Zustandsanzeigen: Anwesenheiten, verschiedenen Rufarten, Belegmeldungen von Sprechstellen, Störungen
- Bedienungen: Sprechverbindungen aufbauen, in Wartezustand versetzen und beenden,
- Auslösen der Rufarten Call+ und Diverse Auslösen von Störungen
- Rufgruppenorientiertes Alarmmanagement

WM3250.01

WINMAG plus Option ASSA Abloy Rettungswegtechnik



Option zur Basislizenz WINMAG plus. Ist erforderlich, wenn mit WINMAG plus Geräte der Rettungswegtechnik / Fluchttürsteuerung der Fa. ASSA Abloy bedient werden sollen. Der Zustand von Fluchttüren wird grafisch dargestellt.

Bitte genaue Kompatibilität im Voraus klären!

Diese Lizenz kann separat als nachträgliche Optionserweiterung bestellt werden.

Leistungsmerkmale

- Sperren / Daueröffnen und temp. Öffnung von Türen
- Zustandsanzeige Türen
- Störungsanzeige Türen und Zentralen

WM3251.01

WINMAG plus Option BSW Rettungswegtechnik



Option zur Basislizenz WINMAG plus. Ist erforderlich, wenn mit WINMAG plus Geräte der Rettungswegtechnik / Fluchttürsteuerung der Fa. BSW bedient werden sollen. Der Zustand von Fluchttüren wird grafisch dargestellt.

Bitte genaue Kompatibilität im Voraus klären!

Diese Lizenz kann separat als nachträgliche Optionserweiterung bestellt werden.

Leistungsmerkmale

- Sperren / Daueröffnen und temp. Öffnung von Türen
- Zustandsanzeige Türen
- Störungsanzeige Türen und Zentralen

WM3510.01

WINMAG plus Option Geutebrück Videoanbindung



Option zur Basislizenz WINMAG plus. Ist erforderlich, wenn an WINMAG plus Geräte vom Typ Geviscope von Geutebrück betrieben werden sollen.

Bitte genaue Kompatibilität im Voraus klären!

Diese Lizenz kann separat als nachträgliche Optionserweiterung bestellt werden.

Leistungsmerkmale

- Kamera auf Monitor schalten
- Störungen
- Status Monitor
- Zoom, Schwenken, Festpositionen je nach Kamera
- Alarm empfangen und quittieren

WM3520.01

WINMAG plus Option Dallmeier Videoanbindung



Option zur Basislizenz WINMAG plus. Ist erforderlich, wenn an WINMAG plus Geräte der Video-technik von Dallmeier betrieben werden sollen.

Bitte genaue Kompatibilität im Voraus klären!

Diese Lizenz kann separat als nachträgliche Optionserweiterung bestellt werden.

Leistungsmerkmale

- Kamera auf Monitor schalten
- Störungen
- Status Monitor
- Zoom, Schwenken, Festpositionen je nach Kamera
- Alarm empfangen und quittieren

WM3530.01

WINMAG plus Option Qognify Videoanbindung



Option zur Basislizenz WINMAG plus. Ist erforderlich, wenn an WINMAG plus Geräte der Video-technik von Qognify betrieben werden sollen.

Bitte genaue Kompatibilität im Voraus klären!

Diese Lizenz kann separat als nachträgliche Optionserweiterung bestellt werden.

Leistungsmerkmale

- Kamera auf Monitor schalten
- Störungen
- Status Monitor
- Zoom, Schwenken, Festpositionen je nach Kamera
- Alarm empfangen und quittieren

WM3540.01

WINMAG plus Option Milestone Videoanbindung



Option zur Basislizenz WINMAG plus. Ist erforderlich, wenn an WINMAG plus Geräte der Video-technik von Milestone betrieben werden sollen.

Bitte genaue Kompatibilität im Voraus klären!

Diese Lizenz kann separat als nachträgliche Optionserweiterung bestellt werden.

Leistungsmerkmale

- Auslesen der Konfiguration + Erstellen der Meldepunktliste (Recording Server, Kamera, Eingang, Ausgang, Alarm, Event)
- Empfangen von Events und Alarmen
- Steuerungen:
 - Kamera (PTZ, Aufnahme, Festpositionen festlegen + anfahren + löschen, AUX-Geräte steuern)
 - Ausgänge schalten

Viewer:

- Live – Video
- Playback – Video
- Steuerungen:
 - PTZ
 - Festpositionen festlegen + anfahren + löschen

WM3550.01

WINMAG plus Option Videoanbindung analog



Option zur Basislizenz WINMAG plus. Ist erforderlich, wenn an WINMAG plus Geräte mit analoger Videotechnik betrieben werden sollen. Die Geräte können Befehle wie Schwenken, Zoom, Neigen, Auswahl des Monitors, usw. je nach Modell ausführen. Folgende Video Geräte werden unterstützt: Dallmeier; Bosch IP cams; Ermitec M 500 und M 1000; Philips LTC 8x00; Geutebrück Microsoft; Geutebrück Multiscope; Video X; Pelco; weitere Fabrikate auf Anfrage.

Bitte genaue Kompatibilität im Voraus klären!

Diese Lizenz kann separat als nachträgliche Optionserweiterung bestellt werden.

Leistungsmerkmale

- Kamera auf Monitor schalten
- Störungen
- Status Monitor
- Zoom, Schwenken, Festpositionen je nach Kamera
- Alarm empfangen und quittieren

WM4010.01

WINMAG plus Option Redundanz



Option zur redundanten Anbindung der Sicherheitsnetzwerke ISOM, VdS/IP, essernet® und IGIS-Loop an einen WINMAG plus-Server. Die redundante Netzwerkkopplung arbeitet im Master/Backup-Betrieb und sichert die WINMAG plus-Objekte gegen Datenverlust bei Unterbrechung der Netzwerkverbindung durch Kabeldefekte oder Ausfall des COM-Ports ab.

Diese Lizenz kann separat als nachträgliche Optionserweiterung bestellt werden. Bitte beachten, es muss eine zweite Basislizenz mit den entsprechenden Optionen bestellt werden.

WM4030.01

WINMAG plus Option Multi-Monitor



Option zur Basislizenz WINMAG plus. Aus 8 möglichen Monitoren pro PC kann WINMAG plus damit auf bis zu 4 Monitoren mit unterschiedlichen WINMAG plus Anzeigen dargestellt werden.

Diese Lizenz kann separat als nachträgliche Optionserweiterung bestellt werden.

WM4040.01

WINMAG plus Option Auto-CAD®-Anbindung



Option zur Basislizenz WINMAG plus. Ist erforderlich zu Darstellung von AutoCAD® Grafiken als Lageplan in WINMAG plus.

Diese Lizenz kann separat als nachträgliche Optionserweiterung bestellt werden. Bitte beachten Sie: Es erfolgt dabei keine Konvertierung der Datei.

WM4120.01

WINMAG plus Option Notifikation



Option zur Basislizenz WINMAG plus. Ist erforderlich, wenn von WINMAG plus aus SMS, Fax oder E-Mail versendet werden sollen.

Diese Lizenz kann separat als nachträgliche Optionserweiterung bestellt werden.

WM4170.01

WINMAG plus Option SSO (Single Sign On)



Option zur Basislizenz WINMAG plus. Ist erforderlich, wenn von WINMAG plus Windows Login Informationen verwendet werden sollen.

Diese Lizenz kann separat als nachträgliche Optionserweiterung bestellt werden.

WINMAG plus - SDK

WM6001.01 **WINMAG plus Option SDK**



Option zur Basislizenz WINMAG plus. Das SDK ist ein Software Modul, das die Aufschaltung eines Fremdgerätes an WINMAG plus ermöglicht. Es bietet eine komfortable Schnittstelle, mit der Daten und Steuerungen bidirektional im Meldepunktformat mit WINMAG plus ausgetauscht werden können.

Diese Lizenz kann separat als nachträgliche Optionserweiterung bestellt werden.

WM6002.01 **WINMAG plus Entwicklungspaket, inkl. SDK inkl. 1 Tag Training**



Mit diesem Entwicklungspaket können für WINMAG plus Aufschaltungen zu Drittanbietern selbst programmiert werden. Dieses Paket beinhaltet das SDK inklusive der kompletten Dokumentation plus einen Tag Betreuung im Werk in Albstadt.

Artikel nicht rabattierfähig.

WINMAG plus - OPC und BACnet

WM5100.01 **WINMAG plus Option OPC Server**



Option zur Basislizenz WINMAG plus. Ist erforderlich, wenn WINMAG plus als OPC-Server fungieren soll.

Die Lizenz OPC-Server kann nur in Verbindung mit der Option Datenpunkte-Paket (WM5300.01) bestellt werden.
Diese Lizenz kann separat als nachträgliche Optionserweiterung bestellt werden.

WM5200.01 **WINMAG plus Option OPC Client**



Option zur Basislizenz WINMAG plus. Ist erforderlich, wenn WINMAG plus Daten von Geräten mit OPC-Schnittstellen darstellen soll.

Diese Lizenz kann separat als nachträgliche Optionserweiterung bestellt werden.

WM5300.01 **WINMAG plus OPC/BACnet 500 Tags**



Paket von 500 Datenpunkten für die projektbezogene Bereitstellung von OPC-Tags, BACnet-Objekten, usw.

Die Option Datenpunkte-Paket kann nur in Verbindung mit der Lizenz WM5800.01 OPC-Server für PC, bzw. Lizenz WM5100.01 OPC-Server, bzw. Lizenz WM5600.01 BACnet-Server bestellt werden.

WM5600.01 **WINMAG plus Option BACnet Server**



Option zur Basislizenz WINMAG plus. Ist erforderlich, wenn WINMAG plus Daten über BACnet weitergeben soll. Für Gewerke der MB-Reihe sowie BMZ der Serie 800x, IQ8 und FlexES. Andere Gewerke auf Anfrage. Für Erstinbetriebnahme ist Support durch Honeywell notwendig.

Die Lizenz BACNet Server kann nur in Verbindung mit der Option Datenpunkte-Paket (WM5300.01) bestellt werden.
Diese Lizenz kann separat als nachträgliche Optionserweiterung bestellt werden.

Dienstleistung BACnet-Server:

Zur Anbindung der Honeywell-Security-Produkte an Gebäude-Automations-Systeme mittels dem standardisierten Protokoll BACnet (ISO 16484-5) sprechen Sie mit unserem Support-Team.

WM5700.01 **WINMAG plus Option BACnet Client**



Option zur Basislizenz WINMAG plus. Ist erforderlich, wenn WINMAG plus Daten über BACnet empfangen soll. Anzukoppelnde Gewerke müssen bei Honeywell anfragt werden. Für Erstinbetriebnahme ist Support durch Honeywell notwendig.

Diese Lizenz kann separat (als nachträgliche Optionserweiterung) bestellt werden. Für Erstinbetriebnahme kann Support von Honeywell zusätzlich bestellt werden.

Dienstleistung BACnet-Client:

Zur Anbindung der Honeywell-Security-Produkte an Gebäude-Automations-Systeme mittels dem standardisierten Protokoll BACnet (ISO 16484-5) sprechen Sie mit unserem Support-Team.

WM5800.01 **WINMAG plus Software Universal Gateway für PC**



Software Gateway ohne grafische Oberfläche als Standalone-Lösung für die Bereitstellung von Datenpunkten an übergeordnete Leitstellensysteme über OPC und BACnet. Beinhaltet 2.500 Datenpunkte.



Der Artikel WM5800.01 kann nur in Verbindung mit dem Artikel WM5300 Datenpunktepaket (500 Tags) bestellt werden. Für jede Gewerke-Anbindung muss die entsprechende Lizenz (WM3010.01, WM3110.01, WM3200.01, WM3250.01, WM3270.01, WM3550.01) mitbestellt werden. Für die BACnet-Anbindung muss zusätzlich der Artikel WM5600 mitbestellt werden.

WM5650.01 **OPC/BACnet Installationsunterstützung 1 Tag**

Projektbezogen nach schriftlicher Kundenangabe. Spesen werden separat nach Aufwand berechnet.

Artikel nicht rabattierfähig.

WINMAG plus - Software Agreements

SA-WM2010	WINMAG plus - Software Agreement für 500 Datenpunkte
	Software Agreement für einer WINMAG plus Installation mit maximal 500 Datenpunkten für 1 Jahr. Artikel nicht rabattierfähig.
SA-WM2020	WINMAG plus - Software Agreement für 1500 Datenpunkte
	Software Agreement für einer WINMAG plus Installation mit maximal 1500 Datenpunkten für 1 Jahr. Artikel nicht rabattierfähig.
SA-WM2030	WINMAG plus - Software Agreement für 2500 Datenpunkte
	Software Agreement für einer WINMAG plus Installation mit maximal 2500 Datenpunkten für 1 Jahr. Artikel nicht rabattierfähig.
SA-WM2040	WINMAG plus - Software Agreement für 10000 Datenpunkte
	Software Agreement für einer WINMAG plus Installation mit maximal 10000 Datenpunkten für 1 Jahr. Artikel nicht rabattierfähig.
SA-WM2050	WINMAG plus - Software Agreement für 20000 Datenpunkte
	Software Agreement für einer WINMAG plus Installation mit maximal 20000 Datenpunkten für 1 Jahr. Artikel nicht rabattierfähig.
SA-WM2060	WINMAG plus - Software Agreement für >20000 Datenpunkte
	Software Agreement für einer WINMAG plus Installation mit mehr als 20000 Datenpunkten für 1 Jahr. Artikel nicht rabattierfähig.



Automatische Melder

- Serie ES Detect - konventionell
- Serie IQ8Quad - adressierbar
- Serie IQ8Quad ohne integrierte Signalgeber
- Serie IQ8Quad mit integrierten Signalgebern
- Serie IQ8Quad mit Selbsttest-Funktion
- Serie IQ8Quad für Ex-Bereiche (EX-ATEX)
- Sockel Serie IQ8Quad, ES Detect
- Zubehör

1
2
3
4
5
6
7
8
9
10
11
12
13
14
15
16
17
18
19
20
21

Automatische Melder

Serie ES Detect - konventionell

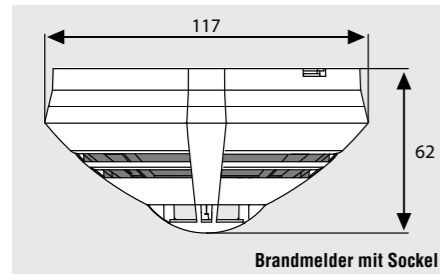

Brandmelder mit Sockel

Der automatische Melder ES Detect ist ein intelligenter nicht adressierbarer Melder speziell konzipiert für den Betrieb an konventionellen Meldergruppen z.B. der Brandmelderzentrale ES Line.

Durch hochwertige Sensorik mit modernster Detektionstechnik setzt ES Detect im Bereich der konventionellen Technik neue Maßstäbe. Dazu zählen nicht nur die intelligenten Algorithmen zur Brandfrüherkennung sondern auch die breite Palette an unterschiedlichen Meldertypen inklusive Multisensormelder OT^{blue} und O²T.

Der ES Detect hilft auch Kosten zu sparen, denn mit der implementierten Ruhewertrückführung darf ES Detect gem. DIN 14675 volle 8 Jahre, statt wie bei gewöhnlichen Standardmeldern 5 Jahre, betrieben werden. Zahlreiches Zubehör steht aus dem Programm der Melderserie IQ8Quad zur Verfügung. Zur optischen Differenzierung ist der ES Detect mit einem Logo ausgestattet.

Die komfortable Wartung mit der Programmiersoftware tools 8000 rundet das vollwertige Leistungsspektrum von ES Detect ab, mit der die Betriebsdaten der Melder z.B. die Messwerte, Verschmutzung, Alarmzähler, Betriebsstundenzähler etc. ausgelesen und gespeichert werden können. Dabei bleiben die Melder an ihrem Installationsort wo sie sind, denn es kann die komplette Meldergruppe über das Feldbus- und Zentraleninterface (Art.-Nr. 789862.10) am PC angeschlossen und überprüft werden.

 Zur Wartung der ES Detect Melder ist die Programmiersoftware tools 8000 ab Version V1.24 in Verbindung mit dem roten Abschlusselement EOL-I (Art.-Nr. 808626) erforderlich. Zum Durchschleifen vorhandener Adern können die WAGO-Klemmen, z. B. Typ 243-204 (0,5-1 mm) oder 2273-203 (0,5 ... 2,5 mm²), in den Meldersockel integriert werden.

 Melder ohne Sockel

Zubehör

- 767800 Montagewinkel
- 805590 Meldersockel Standard
- 805591 Meldersockel mit Relaiskontakt

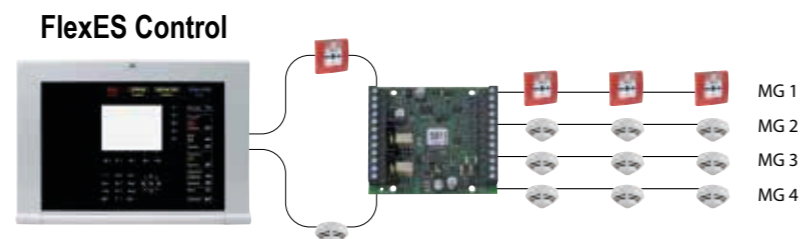
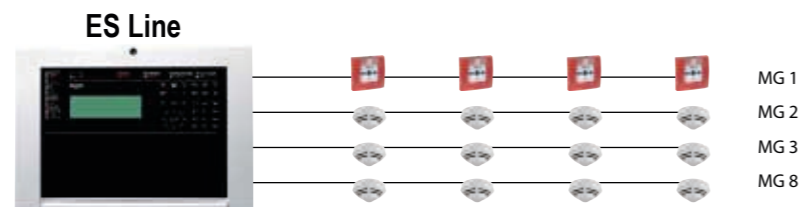

Automatische Melder

Serie ES Detect - konventionell

Leistungsmerkmale

System Nutzen

- Optimal abgestimmt auf die BMZ ES Line
- Mit Multisensordetektoren für die Erkennung aller Brände selbst unter schwierigsten Betriebsbedingungen
- Bis zu 30 konventionelle Melder pro Meldergruppe

Zuverlässige Detektion

- Gleichmäßige Ansprechempfindlichkeit unterschiedlichen Brandarten
- Großer Abstand zwischen Signal- und Störungsgrößen durch spezielles Sensor- und Elektronikdesign zur Unterdrückung elektromagnetischer Einflüsse
- Automatische Anpassung an variierende Umwelteinflüsse
- Elektronische Kompensation von Langzeiteinflüssen bei Verschmutzung oder Alterung

Zuverlässige Täuschungsalarmunterdrückung

- Hohe Täuschungsalarmsicherheit durch zeitliche Auswertung unterschiedlicher Sensorkriterien
- Ausgrenzung nicht brandtypischer Signalverläufe durch spezielle Filteralgorithmen
- Automatische Selbstüberwachung der Melderelektronik
- Automatische Selbstüberwachung der Sensoren auf Funktion und Zustand

Wartung

- Kennzeichnung der Thermomelder durch einen schwarzen Ring auf dem Lichtleitfaser
- Betriebsstunden-, Alarm- und Störungszähler in jedem Melder integriert
- Mit Standard-Service-PC und über Feldbusinterface Betriebsdatenabfrage aller Melder einer Gruppe
- Melder-LED für Alarmanzeige und als Identifikationsanzeige im Service (bei Wartung mit tools 8000)

Umfangreiches Zubehör

- Standardsockel und Relaissockel
- Sockeladapter für Deckeneinbau
- Staubschutzkappen optional für Brandmelder und Meldersockel
- Bausatz für abgehängte Montage

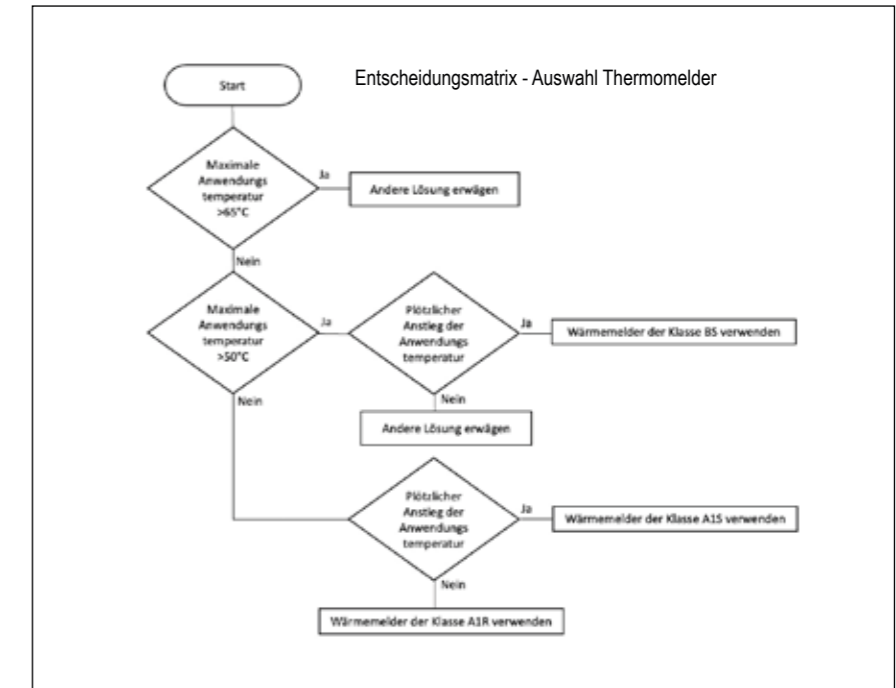

Alle Melder können auch auf Anfrage in Sonderfarben (alle RAL-Farben) lackiert werden.

Bestellprozess finden Sie im Anhang des Katalogs.

800171

Thermomaximalmelder ES Detect Klasse A1S



VdS-Anerkennung: G 213068

Automatischer Wärmemelder mit schnellem Halbleitersensor zur sicheren Erkennung von Bränden mit ausgeprägter Wärmeentwicklung. Prozessanalogmelder mit dezentraler Intelligenz, Eigenfunktionskontrolle, Alarm- und Betriebsdatenspeicherung und Alarmanzeige. Eine Melderparallelanzeige ist zusätzlich anschließbar.

Technische Daten

Allgemeine technische Daten:

Betriebsspannung	8 ... 42 V DC
Ruhestrom @ 9 V DC	25 µA
Alarmstrom @ 9 V DC	9 mA
Überwachungsfläche	30 m²
Überwachungshöhe	7,5 m
Luftgeschwindigkeit	0 m/s ... 25,4 m/s
Anwendungstemperatur	-20 °C ... 50 °C
Lagertemperatur	-25 °C ... 75 °C
Rel. Luftfeuchte	< 90 %
Schutzart	IP 40 mit Sockel, bis IP 43 mit Sockel + Option
Material	ABS
Farbe	weiß, ähnlich RAL 9010
Gewicht	ca. 110 g
Melderspezifikation	EN 54-5 A1S : 2002
Abmessungen	Ø: 117 mm H: 49 mm (62 mm inkl. Sockel)

 Besondere Kennzeichnung für Thermomelder auf dem Lichtleitler: schwarzer Ring

800177

Thermomaximalmelder ES Detect, Klasse B



VdS-Anerkennung: G 213067

Wie 800171, jedoch für erhöhte Ansprechtemperatur gemäß EN 54-5 Klasse B.

Technische Daten

Allgemeine technische Daten:

Betriebsspannung	8 ... 42 V DC
Ruhestrom @ 9 V DC	25 µA
Alarmstrom @ 9 V DC	9 mA
Überwachungsfläche	30 m²
Überwachungshöhe	6 m
Luftgeschwindigkeit	0 m/s ... 25,4 m/s
Anwendungstemperatur	-20 °C ... 65 °C
Lagertemperatur	-25 °C ... 75 °C
Rel. Luftfeuchte	< 95 %
Schutzart	IP 40 mit Sockel, bis IP 43 mit Sockel + Option
Material	ABS
Farbe	weiß, ähnlich RAL 9010
Gewicht	ca. 110 g
Melderspezifikation	EN 54-5 BS : 2000
Abmessungen	Ø: 117 mm H: 49 mm (62 mm inkl. Sockel)

 Besondere Kennzeichnung für Thermomelder auf dem Lichtleitler: schwarzer Ring

800271

Thermodifferentialmelder ES Detect Klasse A1R



VdS-Anerkennung: G 213069

Automatischer Wärmemelder mit schnellem Halbleitersensor zur sicheren Erkennung von Bränden mit schnellem Temperaturanstieg und integrierter Maximalwertauslösung zur Erkennung von Bränden mit langsamen Temperaturanstiegen. Prozessanalogmelder mit dezentraler Intelligenz, Eigenfunktionskontrolle, Alarm- und Betriebsdatenspeicherung und Alarmanzeige. Eine Melderparallelanzeige ist zusätzlich anschließbar.

Technische Daten

Allgemeine technische Daten:

Betriebsspannung	8 ... 42 V DC
Ruhestrom @ 9 V DC	25 µA
Alarmstrom @ 9 V DC	9 mA
Überwachungsfläche	30 m²
Überwachungshöhe	7,5 m
Luftgeschwindigkeit	0 m/s ... 25,4 m/s
Anwendungstemperatur	-20 °C ... 50 °C
Lagertemperatur	-25 °C ... 75 °C
Rel. Luftfeuchte	< 95 %
Schutzart	IP 40 mit Sockel, bis IP 43 mit Sockel + Option
Material	ABS
Farbe	weiß, ähnlich RAL 9010
Gewicht	ca. 110 g
Melderspezifikation	EN 54-5 A1R
Abmessungen	Ø: 117 mm H: 49 mm (62 mm inkl. Sockel)

 Besondere Kennzeichnung für Thermomelder auf dem Lichtleitler: schwarzer Ring

800371

Optischer Rauchmelder ES Detect



VdS-Anerkennung: G 213066

Streulicht-Rauchmelder zur sicheren Früherkennung von Bränden. Prozessanalogmelder mit dezentraler Intelligenz, Eigenfunktionskontrolle, automatischer Umweltpassung, Alarm- und Betriebsdatenspeicherung und Alarmanzeige. Eine Melderparallelanzeige ist zusätzlich anschließbar.

Technische Daten

Allgemeine technische Daten:

Betriebsspannung	8 ... 42 V DC
Ruhestrom @ 9 V DC	30 µA
Alarmstrom @ 9 V DC	9 mA
Überwachungsfläche	110 m²
Überwachungshöhe	12 m
Luftgeschwindigkeit	0 m/s ... 25,4 m/s
Anwendungstemperatur	-20 °C ... 72 °C
Lagertemperatur	-25 °C ... 75 °C
Rel. Luftfeuchte	< 95 %
Schutzart	IP 40 mit Sockel, bis IP 43 mit Sockel + Option
Material	ABS
Farbe	weiß, ähnlich RAL 9010
Gewicht	ca. 110 g
Melderspezifikation	EN 54-7
Abmessungen	Ø: 117 mm H: 49 mm (62 mm inkl. Sockel)

800375

OT^{blue} Multisensormelder ES Detect



VdS-Anerkennung: G 213065

Multisensormelder mit integriertem optischen Rauch- und Wärmesensor. Die optische Messkammer ist mit einer neuartigen Sensorik ausgestattet, welche die Detektion von offenen Bränden, Schwelbränden und Bränden mit hoher Wärmeentwicklung ermöglicht.

Durch diese Detektionseigenschaften, insbesondere bei offenen Bränden, wird der klassische Ionisationsmelder ersetzt. Hierdurch ist der Melder auch in der Lage, die in der Normenreihe EN 54 beschriebenen Testfeuer TF1 und TF6 zu erkennen.

Der OT^{blue} Multisensor ist ein Prozessanalogmelder mit zeitlicher Signalanalyse, gewichteter Verknüpfung der Sensordaten, dezentraler Intelligenz, Eigenfunktionskontrolle, automatischer Umweltpassung, Alarm- und Betriebsdatenspeicherung und Alarmanzeige.

Eine Melderparallelanzeige ist zusätzlich anschließbar.

Technische Daten

Allgemeine technische Daten:

Betriebsspannung	8 ... 42 V DC
Ruhestrom @ 9 V DC	35 µA
Alarmstrom @ 9 V DC	9 mA
Überwachungsfläche	110 m ²
Überwachungshöhe	12 m
Luftgeschwindigkeit	0 m/s ... 25,4 m/s
Anwendungstemperatur	-20 °C ... 50 °C
Lagertemperatur	-25 °C ... 75 °C
Rel. Luftfeuchte	< 95 %
Schutzart	IP 40 mit Sockel, bis IP 43 mit Sockel + Option
Material	ABS
Farbe	weiß, ähnlich RAL 9010
Gewicht	ca. 110 g
Melderspezifikation	EN 54-7/-5 A2, CEA 4021
Abmessungen	Ø: 117 mm H: 49 mm (62 mm inkl. Sockel)

800374

O²T Multisensormelder ES Detect



VdS-Anerkennung: G 213070

Multisensormelder mit zwei integrierten optischen Rauchsensoren mit unterschiedlichen Streulichtwinkeln sowie zusätzlicher Thermomeldersensor-Auswertung zur Erkennung von Schwelbränden bis hin zu offenen Bränden mit gleichmäßigem Ansprechverhalten. Vergleich der Rauchsensordaten zur Rauchklassifizierung und Reduzierung von Täuschungsalarmen, beispielsweise durch Wasserdampf oder Staub. Durch die hervorragenden Detektionseigenschaften ist der Melder auch in der Lage, die in der Normenreihe EN 54 beschriebenen Testfeuer TF1 und TF6 zu erkennen.

Der O²T Multisensormelder ist auch für höhere Anwendungstemperatur bis +65 °C geeignet. Eine Melderparallelanzeige ist zusätzlich anschließbar.

Technische Daten

Allgemeine technische Daten:

Betriebsspannung	8 ... 42 V DC
Ruhestrom @ 9 V DC	45 µA
Alarmstrom @ 9 V DC	9 mA
Überwachungsfläche	110 m ²
Überwachungshöhe	12 m
Luftgeschwindigkeit	0 m/s ... 25,4 m/s
Anwendungstemperatur	-20 °C ... 65 °C
Lagertemperatur	-25 °C ... 75 °C
Rel. Luftfeuchte	< 95 %
Schutzart	IP 40 mit Sockel, bis IP 43 mit Sockel + Option
Material	ABS
Farbe	weiß, ähnlich RAL 9010
Gewicht	ca. 110 g
Melderspezifikation	EN 54-7 : 2006/-5 B : 2000, CEA 4021
Abmessungen	Ø: 117 mm H: 49 mm (62 mm inkl. Sockel)

800361.10

Optischer Rauchmelder ES Detect, 48 V DC Betrieb, mit Relaiskontakt



Der Grenzwertmelder mit Relaiskontakt 800361.10 besteht aus einem optischen Rauchmelder 800371 der Serie ES Detect und einem Meldersockel 805592, der einen direkten Anschluss an eine 48-V-DC-Spannungsversorgung ermöglicht. Der Melder muss somit nicht in Verbindung mit einer Brandmelderzentrale betrieben werden.

Wenn der Melder einen Feueralarm detektiert, schaltet ein potentialfreier Relaiskontakt, über den der Alarm weitergeleitet werden kann. Der Relaiskontakt ist standardmäßig als „Öffner“ eingestellt, kann aber auch mit einer Lötbrücke auf der Sockelplatine als „Schließer“ konfiguriert werden.

Eine typische Anwendung für diesen Melder ist die Überwachung von Mobilfunkstationen.

Technische Daten

Allgemeine technische Daten:

Betriebsspannung	42 ... 58 V DC
Ruhestrom	ca. 0,051 mA (@ 48 V DC)
Stromaufnahme	max. 9 mA
Alarmstrom @ 9 V DC	9 mA
Kontaktbelastung Relais	30 V DC / 1A, 60 V DC / 0,45 A
Überwachungsfläche	110 m ²
Überwachungshöhe	12 m
Luftgeschwindigkeit	0 m/s ... 25,4 m/s
Anwendungstemperatur	-20 °C ... 72 °C
Lagertemperatur	-25 °C ... 75 °C
Rel. Luftfeuchte	< 95 % (ohne Betauung)
Schutzart	IP 40 mit Sockel, bis IP 43 mit Sockel + Option
Material	ABS
Farbe	weiß, ähnlich RAL 9010
Gewicht	ca. 110 g (ca. 190 g inkl. Sockel)
Melderspezifikation	EN 54-7
Abmessungen	Ø: 117 mm H: 49 mm (62 mm inkl. Sockel)

Ersatzartikel für Art.-Nr. 761306

805592

Meldersockel mit Relaisausgang ES Detect, 48 V DC Betrieb



Meldersockel mit Relaiskontaktausgang, für Melderfamilie ES Detect. Geeignet für 48-V-DC-Betrieb. Kontakt: potentialfreier Öffner oder Schließer durch Kodierbrücke wählbar, werkseitige Einstellung: Öffner. Eine typische Anwendung für diesen Sockel mit ES Detect Melder ist die Überwachung von Mobilfunkstationen.

Technische Daten

Allgemeine technische Daten:

Betriebsspannung	42 ... 58 V DC
Alarmstrom @ 9 V DC	9 mA
Kontaktbelastung Relais	30 V DC / 1A, 60 V DC / 0,45 A
Anschlussklemmen	Ø 0,6 mm ... 2 mm ²
Luftgeschwindigkeit	0 m/s ... 25,4 m/s
Anwendungstemperatur	-20 °C ... 72 °C
Lagertemperatur	-25 °C ... 75 °C
Rel. Luftfeuchte	< 95 % (ohne Betauung)
Material	ABS
Farbe	weiß, ähnlich RAL 9010
Gewicht	ca. 80 g
Kabeleinführung	seitlich oder durch Bodenplatte
Abmessungen	Ø: 117 mm H: 24 mm (inkl. Melder 62 mm)

Kabeleinführung seitlich oder durch Bodenplatte.
Zum Durchschleifen vorhandener Adern können die WAGO-Klemmen, beispielsweise Typ 243-204 (Ø 0,5 mm-Ø 1,0 mm) oder 2273-203 (0,5 ... 2,5 mm²) verwendet werden. Nicht für den Einsatz mit IQ8Quad Meldern verwendbar! Nicht für den Einsatz im esserbus[®] und esserbus[®]-Plus Ringbus verwendbar! Enthalten in Art.-Nr. 800361.10. Ersatzartikel für Art.-Nr. 781582

Automatische Melder

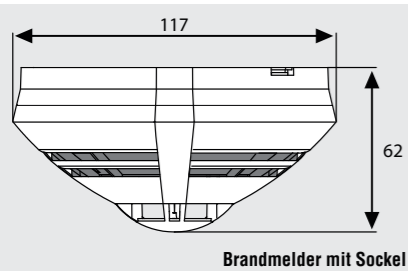

Brandmelder mit Sockel

Leistungsmerkmale

System Nutzen:

- Optimal abgestimmt auf das System 8000, IQ8Control und FlexES Control
- Mit Multisensordetektoren für die Erkennung aller Brände selbst unter schwierigsten Betriebsbedingungen
- Melder mit und ohne Leitungstrenner

Zuverlässige Detektion:

- Gleichmäßige Ansprechempfindlichkeit des Melders bei unterschiedlichen Brandarten der Multisensormelder
- Großer Abstand zwischen Signal- und Störungsgrößen durch spezielles Sensor- und Elektronikdesign zur Unterdrückung elektromagnetischer Einflüsse

Zuverlässige Täuschungsalarmunterdrückung:

- Hohe Täuschungsalarmsicherheit durch zeitliche Auswertung unterschiedlicher Sensorkriterien
- Ausgrenzung nicht brandtypischer Signalverläufe durch spezielle Filteralgorithmen
- Automatische Selbstüberwachung der Melderelektronik
- Aufrechterhaltung der Leitungsüberwachung im Kurzschlussfall durch Abtrennen eines Leitungssegments
- Automatische Selbstüberwachung der Sensoren auf Funktion und Zustand

Automatische Anpassung an variierende Umwelteinflüsse:

- Kompensation der Änderung von Luftdruck, Feuchtigkeit, Gaskonzentration nach dem Doppelkammer-Messprinzip
- Elektronische Kompensation von Langzeiteinflüssen bei Verschmutzung oder Alterung

Umfangreiches Zubehör:

- Standardsockel, Relaissockel und Funksockel
- Sockeladapter für Deckeneinbau
- Staubschutzkappen optional für Brandmelder und Meldersockel
- Bausatz für abgehängte Montage

Frei wählbare Installation:

- Verdrahtung in Ring-/Stichleitungskombination
- Mit maximaler Melderanzahl für bis zu 3.500 m Kabellänge (I-Y(St)Yn x 2 x 0,8 mm)
- Bis zu 127 Melder und Meldergruppen je Ringbusinstallation
- Freie Verdrahtung von Anzeige und Steuerelementen mit softwaremäßiger Funktionszuordnung
- Bis zu 32 Melder pro Meldergruppe

Unterstützung bei der Inbetriebnahme:

- Wahlweise automatische oder interaktive Melder-Adressvergabe
- Feste Adresszuordnung zum Melderort auch nach Melderaustausch oder Erweiterung
- Zentrale Lokalisierung von Drahtbruch und Kurzschluss im Melderleitungsnetz
- Melder-LED für Alarmanzeige und als Identifikationsanzeige im Service
- Anpassung an wechselnde Betriebszustände
- Separate grüne Betriebs-LED
- Einzelabschaltung eines Melders oder einer Meldergruppe
- Einzelabschaltung eines oder mehrerer Meldersensoren innerhalb eines Multisensormelders, manuell oder tageszeitabhängig schaltbar

Erhöhte Betriebssicherheit:

- Kurzschluss- und Unterbrechungstoleranz
- Alarmentscheidung direkt im Melder und Weiterleitung der Alarme auch bei Ausfall sogenannter konzentrierter Verarbeitungsknoten
- Fail-safe-Schaltung bei Ausfall der Kommunikation
- Kennzeichnung der Thermomelder durch einen schwarzen Ring auf dem Lichtleitler
- Kennzeichnung des Multisensor-Gasmelders durch einen goldenen Ring
- Betriebsstunden-, Alarm- und Störungszähler in jedem Melder
- Automatische, zyklische Leitungsnetzüberwachung
- Vollständige Zustandserkennung über die Zentrale möglich
- Mit Standard-Service-PC und über Feldbusinterface Betriebsdatenabfrage aller Melder eines Netzwerks auch ohne angeschlossene Brandmelderzentrale

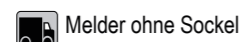

Melder ohne Sockel

Zubehör

- 767800 Montagewinkel
- 805590 Meldersockel Standard

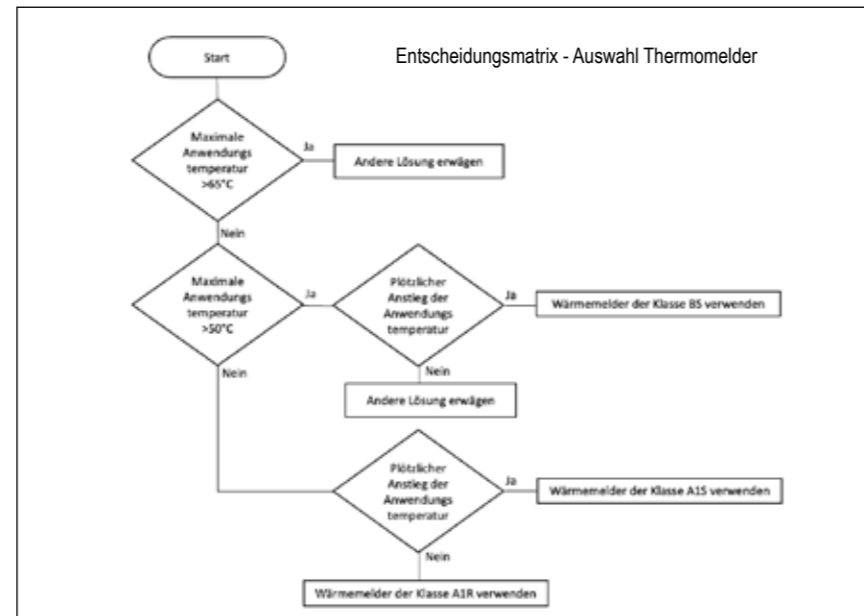

Ab sofort sind ausgesuchte Melder (Produkt-entendung: .BLACK) in schwarz verfügbar. Diese Melder sind nicht lackiert, sondern aus einem schwarzen Plastik-Granulat hergestellt.

Alle Melder können auch auf Anfrage in Sonderfarben (RAL-Farben) lackiert werden. Ausgenommen sind EX Melder.
Bestellprozess finden Sie im Anhang des Katalogs.

Serie IQ8Quad - adressierbar

Automatische Melder

802171



803171



802177



Serie IQ8Quad ohne integrierte Signalgeber

Thermomaximalmelder IQ8Quad mit Leitungstrenner, Klasse A1S

VdS-Anerkennung: G 204058

Automatischer Wärmemelder mit schnellem Halbleitersensor zur sicheren Erkennung von Bränden mit ausgeprägter Wärmeentwicklung. Prozessanalogmelder mit dezentraler Intelligenz, Eigenfunktionskontrolle, Notredundanz, Alarm- und Betriebsdatenspeicherung, Alarmanzeige, Softadressierung und separater Betriebsanzeige. Der Leitungstrenner ist im Melder integriert. Eine Melderparallelanzeige ist zusätzlich anschließbar.

Technische Daten

Allgemeine technische Daten:	
Betriebsspannung	8 ... 42 V DC
Ruhestrom @ 19 V DC	40 µA
Ruhestrom @ BMZ _{Akku}	ca. 220 µA @ 42 V
Alarmstrom ohne Kommunikation	18 mA
Überwachungsfläche	30 m ²
Überwachungshöhe	7,5 m
Luftgeschwindigkeit	0 m/s ... 25,4 m/s
Anwendungstemperatur	-20 °C ... 50 °C
Lagertemperatur	-25 °C ... 75 °C
Rel. Luftfeuchte	< 95 %
Schutzart	IP 40 mit Sockel, bis zu IP 43 mit Sockel und Option
Material	ABS
Farbe	weiß, ähnlich RAL 9010
Gewicht	ca. 110 g
Melderspezifikation	EN 54-5 A1S / -17 : 2005
Abmessungen	Ø: 117 mm H: 49 mm (62 mm inkl. Sockel)
Leistungserklärung	DoP-20102130701

Besondere Kennzeichnung für Thermomelder auf dem Lichtleitler: schwarzer Ring.

Thermomaximalmelder IQ8Quad ohne Leitungstrenner, Klasse A1S

VdS-Anerkennung: G 204058

Wie 802171, jedoch ohne Leitungstrenner und für erweiterte Anwendungstemperatur bis -30 °C geeignet.

Technische Daten

Allgemeine technische Daten:	
Betriebsspannung	8 ... 42 V DC
Ruhestrom	ca. 0,22 mA (@ 42 V DC)
Ruhestrom @ 19 V DC	40 µA
Ruhestrom @ BMZ _{Akku}	ca. 220 µA @ 42 V
Überwachungsfläche	30 m ²
Überwachungshöhe	7,5 m
Anwendungstemperatur	-30 °C ... 50 °C
Schutzart	IP 40 mit Sockel, bis zu IP 43 mit Sockel und Option
Melderspezifikation	EN 54-5 A1S
Leistungserklärung	DoP-20928130701

Besondere Kennzeichnung für Thermomelder auf dem Lichtleitler: schwarzer Ring

Thermomaximalmelder IQ8Quad mit Leitungstrenner, Klasse B

VdS-Anerkennung: G 208057

Wie 802171, jedoch für erhöhte Ansprechtemperatur gemäß EN 54-5 Klasse B.

Technische Daten

Allgemeine technische Daten:	
Betriebsspannung	8 ... 42 V DC
Ruhestrom @ 19 V DC	40 µA
Ruhestrom @ BMZ _{Akku}	ca. 220 µA @ 42 V
Alarmstrom ohne Kommunikation	18 mA
Überwachungsfläche	30 m ²
Überwachungshöhe	6 m
Luftgeschwindigkeit	0 m/s ... 25,4 m/s
Anwendungstemperatur	-20 °C ... 65 °C
Lagertemperatur	-25 °C ... 75 °C
Rel. Luftfeuchte	< 95 %
Schutzart	IP 40 mit Sockel, bis zu IP 43 mit Sockel und Option
Material	ABS
Farbe	weiß, ähnlich RAL 9010
Gewicht	ca. 110 g
Melderspezifikation	EN 54-5 BS / -17 : 2005
Abmessungen	Ø: 117 mm H: 49 mm (62 mm inkl. Sockel)
Leistungserklärung	DoP-20411130701

Besondere Kennzeichnung für Thermomelder auf dem Lichtleitler: schwarzer Ring.
priosafe.de | priosafe.ch

802271

Thermodifferentialmelder IQ8Quad mit Leitungstrenner, Klasse A1R



VdS-Anerkennung: G 204059

Automatischer Wärmemelder mit schnellem Halbleitersensor zur sicheren Erkennung von Bränden mit schnellem Temperaturanstieg und integrierter Maximalwertauslösung zur Erkennung von Bränden mit langsamen Temperaturanstiegen. Prozessanalogmelder mit dezentraler Intelligenz, Eigenfunktionskontrolle, Notredundanz, Alarm- und Betriebsdatenspeicherung, Alarmanzeige, Soft-adressierung und separater Betriebsanzeige. Der Leitungstrenner ist im Melder integriert. Eine Melderparallelanzeige ist zusätzlich anschließbar.

Technische Daten

Allgemeine technische Daten:	
Betriebsspannung	8 ... 42 V DC
Ruhestrom @ 19 V DC	40 µA
Ruhestrom @ BMZ _{Akku}	ca. 220 µA @ 42 V
Alarmstrom ohne Kommunikation	18 mA
Überwachungsfläche	30 m ²
Überwachungshöhe	7,5 m
Luftgeschwindigkeit	0 m/s ... 25,4 m/s
Anwendungstemperatur	-20 °C ... 50 °C
Lagertemperatur	-25 °C ... 75 °C
Rel. Luftfeuchte	< 95 %
Schutzart	IP 40 mit Sockel, bis zu IP 43 mit Sockel und Option
Material	ABS
Farbe	weiß, ähnlich RAL 9010
Gewicht	ca. 110 g
Melderspezifikation	EN 54-5 A1R / -17:2005
Abmessungen	Ø: 117 mm H: 49 mm (62 mm inkl. Sockel)
Leistungserklärung	DoP-20103130701

 Besondere Kennzeichnung für Thermomelder auf dem Lichtleitteller: schwarzer Ring

803271

Thermodifferentialmelder IQ8Quad ohne Leitungstrenner, Klasse A1R



VdS-Anerkennung: G 204059

Wie 802271, jedoch ohne Leitungstrenner. Zugelassen als Brandmelder für FSA gemäß den Richtlinien DIBt in Verbindung mit der Feststellanlage 782104.

Technische Daten

Allgemeine technische Daten:	
Betriebsspannung	8 ... 42 V DC
Ruhestrom @ 19 V DC	40 µA
Alarmstrom ohne Kommunikation	18 mA
Überwachungsfläche	30 m ²
Überwachungshöhe	7,5 m
Luftgeschwindigkeit	0 m/s ... 25,4 m/s
Anwendungstemperatur	-20 °C ... 50 °C
Lagertemperatur	-25 °C ... 75 °C
Rel. Luftfeuchte	< 95 %
Schutzart	IP 40 mit Sockel, bis zu IP 43 mit Sockel und Option
Material	ABS
Farbe	weiß, ähnlich RAL 9010
Gewicht	ca. 110 g
Melderspezifikation	EN 54-5 A1R
Abmessungen	Ø: 117 mm H: 49 mm (62 mm inkl. Sockel)
Leistungserklärung	DoP-20930130701

802371

Optischer Rauchmelder IQ8Quad mit Leitungstrenner



VdS-Anerkennung: G 204060

Streulicht-Rauchmelder zur sicheren Früherkennung von Bränden. Prozessanalogmelder mit integraler Intelligenz, Eigenfunktionskontrolle, Notredundanz, Alarm- und Betriebsdatenspeicherung, Alarmanzeige, Softadressierung und separater Betriebsanzeige. Der Leitungstrenner ist im Melder integriert. Eine Melderparallelanzeige ist zusätzlich anschließbar.

Technische Daten

Allgemeine technische Daten:	
Betriebsspannung	8 ... 42 V DC
Ruhestrom @ 19 V DC	50 µA
Ruhestrom @ BMZ _{Akku}	ca. 280 µA @ 42 V
Alarmstrom ohne Kommunikation	18 mA
Überwachungsfläche	110 m ²
Überwachungshöhe	12 m
Luftgeschwindigkeit	0 m/s ... 25,4 m/s
Anwendungstemperatur	-20 °C ... 72 °C
Lagertemperatur	-25 °C ... 75 °C
Rel. Luftfeuchte	< 95 %
Schutzart	IP 40 mit Sockel, bis zu IP 43 mit Sockel und Option
Material	ABS
Farbe	weiß, ähnlich RAL 9010
Gewicht	ca. 110 g
Melderspezifikation	EN 54-7 / -17:2005
Abmessungen	Ø: 117 mm H: 49 mm (62 mm inkl. Sockel)
Leistungserklärung	DoP-20104130701

802371.BLACK

Optischer Rauchmelder IQ8Quad, schwarz

Wie 802371, jedoch in Farbe schwarz. Weitere Sonderfarben auf Anfrage erhältlich.



Technische Daten

Farbe	schwarz, ähnlich RAL 9005
-------	---------------------------

Zubehör

805590.BLACK Meldersockel Standard IQ8Quad, ES Detect, schwarz

802371.RAL

Optischer Rauchmelder IQ8Quad, RAL

Wie 802371, jedoch in RAL-Farbe erhältlich.



Zubehör

805590.RAL Meldersockel Standard IQ8Quad, ES Detect, RAL

803371

Optischer Rauchmelder IQ8Quad ohne Leitungstrenner



VdS-Anerkennung: G 204060

Wie 802371, jedoch ohne Leitungstrenner. Zugelassen als Brandmelder für FSA gemäß den Richtlinien DIBt in Verbindung mit der Feststellanlage 782104.

Technische Daten

Allgemeine technische Daten:	
Betriebsspannung	8 ... 42 V DC
Ruhestrom @ 19 V DC	50 µA
Alarmstrom ohne Kommunikation	18 mA
Überwachungsfläche	110 m ²
Überwachungshöhe	12 m
Luftgeschwindigkeit	0 m/s ... 25,4 m/s
Anwendungstemperatur	-20 °C ... 72 °C
Lagertemperatur	-25 °C ... 75 °C
Rel. Luftfeuchte	< 95 %
Schutzart	IP 40 mit Sockel, bis zu IP 43 mit Sockel und Option
Material	ABS
Farbe	weiß, ähnlich RAL 9010
Gewicht	ca. 110 g
Melderspezifikation	EN 54-7
Abmessungen	Ø: 117 mm H: 49 mm (62 mm inkl. Sockel)
Leistungserklärung	DoP-20931130701

Automatische Melder

Serie IQ8Quad ohne integrierte Signalgeber

802375



OT^{blue} Multisensormelder IQ8Quad mit Leitungstrenner

VdS-Anerkennung: G 205071

Multisensormelder mit integriertem optischen Rauch- und Wärmesensor. Die optische Messkammer ist mit einer Sensorik ausgestattet, welche die Detektion von offenen Bränden, Schwelbränden und Bränden mit hoher Wärmeentwicklung ermöglicht. Durch diese Detektionseigenschaften, insbesondere bei offenen Bränden, wird der klassische Ionisationsmelder ersetzt. Hierdurch ist der Melder auch in der Lage, die in der Normenreihe EN 54 beschriebenen Testfeuer TF1 und TF6 zu erkennen.

Der OT^{blue} Multisensor ist ein Prozessanalogmelder mit zeitlicher Signalanalyse, gewichteter Verknüpfung der Sensordaten, dezentraler Intelligenz, Eigenfunktionskontrolle, Notredundanz, automatischer Umweltpassung, Alarm- und Betriebsdatenspeicherung, Alarmanzeige und Soft-adressierung.

Der Leitungstrenner ist im Melder integriert. Eine Melderparallelanzeige ist zusätzlich anschließbar.

Technische Daten

Allgemeine technische Daten:

Betriebsspannung	9 ... 42 V DC
Ruhestrom @ 19 V DC	50 µA
Ruhestrom @ BMZ _{Akku}	ca. 280 µA @ 42 V
Alarmstrom ohne Kommunikation	18 mA
Überwachungsfläche	110 m ²
Überwachungshöhe	12 m
Luftgeschwindigkeit	0 m/s ... 25,4 m/s
Anwendungstemperatur	-20 °C ... 50 °C
Lagertemperatur	-25 °C ... 75 °C
Rel. Luftfeuchte	< 95 %
Schutzart	IP 40 mit Sockel, bis zu IP 43 mit Sockel und Option
Material	ABS
Farbe	weiß, ähnlich RAL 9010
Gewicht	ca. 110 g
Melderspezifikation	EN 54-7 /-5 A2 /-17:2005, CEA 4021
Abmessungen	Ø: 117 mm H: 49 mm (62 mm inkl. Sockel)
Leistungserklärung	DoP-20113130701

802375.BLACK



OT^{blue} Multisensormelder IQ8Quad, schwarz

Wie 802375, jedoch in Farbe schwarz. Weitere Sonderfarben auf Anfrage erhältlich.

Technische Daten

Farbe	schwarz, ähnlich RAL 9005
-------	---------------------------

Zubehör

805590.BLACK Meldersockel Standard IQ8Quad, ES Detect, schwarz

802375.RAL

NEU



OT^{blue} Multisensormelder IQ8Quad, RAL

Wie 802375, jedoch in RAL-Farbe erhältlich.

Zubehör

805590.RAL Meldersockel Standard IQ8Quad, ES Detect, RAL

Automatische Melder

Serie IQ8Quad ohne integrierte Signalgeber

802373



OT Multisensormelder IQ8Quad mit Leitungstrenner

VdS-Anerkennung: G 205070

Multisensormelder mit integriertem optischen Rauch und -Wärmesensor, mit zeitlicher Signalanalyse und gewichteter Verknüpfung der Daten beider Melderfunktionen zur Erkennung von Schwelbränden und Bränden mit hoher Wärmeentwicklung. Prozessanalogmelder mit dezentraler Intelligenz, Eigenfunktionskontrolle, Notredundanz, automatischer Umweltpassung, Alarm- und Betriebsdatenspeicherung, Alarmanzeige und Softadressierung. Der Leitungstrenner ist im Melder integriert. Eine Melderparallelanzeige ist zusätzlich anschließbar.

Technische Daten

Allgemeine technische Daten:

Betriebsspannung	9 ... 42 V DC
Ruhestrom @ 19 V DC	50 µA
Ruhestrom @ BMZ _{Akku}	ca. 280 µA @ 42 V
Alarmstrom ohne Kommunikation	18 mA
Überwachungsfläche	110 m ²
Überwachungshöhe	12 m
Luftgeschwindigkeit	0 m/s ... 25,4 m/s
Anwendungstemperatur	-20 °C ... 50 °C
Lagertemperatur	-25 °C ... 75 °C
Rel. Luftfeuchte	< 95 %
Schutzart	IP 40 mit Sockel, bis zu IP 43 mit Sockel und Option
Material	ABS
Farbe	weiß, ähnlich RAL 9010
Gewicht	ca. 110 g
Melderspezifikation	EN 54-7 /-5 A2 /-17:2005, CEA 4021
Abmessungen	Ø: 117 mm H: 49 mm (62 mm inkl. Sockel)
Leistungserklärung	DoP-20111130701

802373.BLACK



OT Multisensormelder IQ8Quad, schwarz

Wie 802373, jedoch in Farbe schwarz. Weitere Sonderfarben auf Anfrage erhältlich.

Technische Daten

Farbe	schwarz, ähnlich RAL 9005
-------	---------------------------

Zubehör

805590.BLACK Meldersockel Standard IQ8Quad, ES Detect, schwarz

802373.RAL

NEU



OT Multisensormelder IQ8Quad, RAL

Wie 802373, jedoch in RAL-Farbe erhältlich.

Zubehör

805590.RAL Meldersockel Standard IQ8Quad, ES Detect, RAL

Automatische Melder

Serie IQ8Quad ohne integrierte Signalgeber

802374

O²T Multisensormelder IQ8Quad mit Leitungstrenner



VdS-Anerkennung: G 204061

Multisensormelder mit zwei integrierten optischen Rauchsensoren mit unterschiedlichen Streulichtwinkeln sowie zusätzlicher Thermomeldersensor Auswertung zur Erkennung von Schwelbränden bis hin zu offenen Bränden mit gleichmäßigem Ansprechverhalten. Vergleich der Rauchsensordaten zur Rauchklassifizierung und Reduzierung von Täuschungsalarmen, beispielsweise durch Wasserdampf oder Staub.

Durch die hervorragenden Detektionseigenschaften ist der Melder auch in der Lage, die in der Normenreihe EN 54 beschriebenen Testfeuer TF1 und TF6 zu erkennen. Der O²T Multisensormelder ist auch für höhere Anwendungstemperatur bis +65 °C geeignet.

Der Leitungstrenner ist im Melder integriert. Eine Melderparallelanzeige ist zusätzlich anschließbar.

Technische Daten

Allgemeine technische Daten:

Betriebsspannung	8 ... 42 V DC
Ruhestrom @ 19 V DC	60 µA
Ruhestrom @ BMZ _{Akku}	ca. 330 µA @ 42 V
Alarmstrom ohne Kommunikation	18 mA
Überwachungsfläche	110 m ²
Überwachungshöhe	12 m
Luftgeschwindigkeit	0 m/s ... 25,4 m/s
Anwendungstemperatur	-20 °C ... 65 °C
Lagertemperatur	-25 °C ... 75 °C
Rel. Luftfeuchte	< 95 %
Schutzart	IP 40 mit Sockel, bis zu IP 43 mit Sockel und Option
Material	ABS
Farbe	weiß, ähnlich RAL 9010
Gewicht	ca. 110 g
Melderspezifikation	EN 54-7/-5 B /-17:2005, CEA 4021
Abmessungen	Ø: 117 mm H: 49 mm (62 mm inkl. Sockel)
Leistungserklärung	DoP-20105130701

802374.BLACK

O²T Multisensormelder IQ8Quad, schwarz



Wie 802374, jedoch in Farbe schwarz. Weitere Sonderfarben auf Anfrage erhältlich.

Technische Daten

Farbe	schwarz, ähnlich RAL 9005
-------	---------------------------

Zubehör

805590.BLACK Meldersockel Standard IQ8Quad, ES Detect, schwarz

802374.RAL

O²T Multisensormelder IQ8Quad, RAL



Wie 802374, jedoch in RAL-Farbe erhältlich.

Zubehör

805590.RAL Meldersockel Standard IQ8Quad, ES Detect, RAL

Automatische Melder

Serie IQ8Quad ohne integrierte Signalgeber

803374

O²T Multisensormelder IQ8Quad ohne Leitungstrenner



VdS-Anerkennung: G 204061

Wie 802374, jedoch ohne Leitungstrenner.

Zugelassen als Brandmelder für FSA gemäß den Richtlinien DIBt in Verbindung mit der Feststellanlage 782104.

Technische Daten

Allgemeine technische Daten:

Betriebsspannung	8 ... 42 V DC
Ruhestrom @ 19 V DC	60 µA
Alarmstrom ohne Kommunikation	18 mA
Überwachungsfläche	110 m ²
Überwachungshöhe	12 m
Luftgeschwindigkeit	0 m/s ... 25,4 m/s
Anwendungstemperatur	-20 °C ... 65 °C
Lagertemperatur	-25 °C ... 75 °C
Rel. Luftfeuchte	< 95 %
Schutzart	IP 40 mit Sockel, bis zu IP 43 mit Sockel und Option
Material	ABS
Farbe	weiß, ähnlich RAL 9010
Gewicht	ca. 110 g
Melderspezifikation	EN 54-7/-5 B, CEA 4021
Abmessungen	Ø: 117 mm H: 49 mm (62 mm inkl. Sockel)
Leistungserklärung	DoP-20319130701

802473

OTG Multisensormelder (CO) IQ8Quad mit Leitungstrenner



VdS-Anerkennung: G 205072

Multisensormelder mit integriertem Rauch-, Wärme- und Gassensor (CO) zur präventiven Erkennung eines Brandes. Frühzeitige Erkennung von Schwelbränden bis hin zu offenen Bränden durch die kombinierte Auswertung von Streulicht, Temperatur und Gas. Alarmauslösung bei einer für Menschen lebensbedrohlichen Konzentration von dem geruchlosen Gas Kohlenmonoxid (CO). Technischer Alarm (TAL) bei Überschreitung einer CO-Konzentration programmierbar. Der Leitungstrenner ist im Melder integriert. Eine Melderparallelanzeige ist zusätzlich anschließbar.

Technische Daten

Allgemeine technische Daten:

Betriebsspannung	8 ... 42 V DC
Ruhestrom @ 19 V DC	65 µA
Ruhestrom @ BMZ _{Akku}	ca. 225 µA @ 27,5 V ca. 360 µA @ 42 V
Alarmstrom ohne Kommunikation	18 mA
CO-Voralarm	75 ppm
CO-Alarm	100 ppm
Überwachungsfläche	110 m ²
Überwachungshöhe	12 m
Luftgeschwindigkeit	0 m/s ... 25,4 m/s
Anwendungstemperatur	-20 °C ... 50 °C
Lagertemperatur	-25 °C ... 75 °C
Rel. Luftfeuchte	< 95 %
Schutzart	IP 40 mit Sockel, bis zu IP 43 mit Sockel und Option
Material	ABS
Farbe	weiß, ähnlich RAL 9010
Gewicht	ca. 110 g
Melderspezifikation	EN 54-7/-5 A2 /-17, CEA 4021
Abmessungen	Ø: 117 mm H: 49 mm (62 mm inkl. Sockel)
Leistungserklärung	DoP-20115130701

Wir empfehlen, den integrierten CO-Sensor mit unserem CO-Prüfgas (Art.-Nr. 805583) oder CO-Patrone (Art.-Nr. 805553) im Rahmen der Instandhaltungsmaßnahmen zu testen.

Standzeit Gassensor: min. 5 Jahre

TAL-Bereich CO: 10 ppm ... 150 ppm

Gassensoren (CO) reagieren hauptsächlich auf das bei einem Brand entstehende Kohlenmonoxid (CO). Sie besitzen aber auch eine Querempfindlichkeit auf andere Gase wie Wasserstoff (H₂), Acetylen (C₂H₂) oder Stickstoffmonoxid (NO).

Besondere Kennzeichnung für den Gasmelder auf dem Lichtleitler: goldener Ring.

Automatische Melder

Serie IQ8Quad mit integrierten Signalgebern

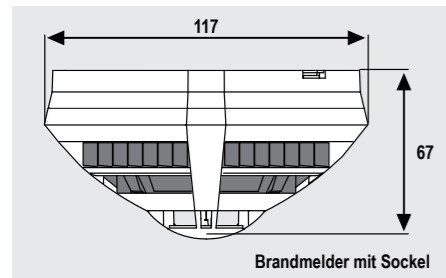

Brandmelder mit Sockel

Leistungsmerkmale

Detektion

Optischer Rauchmelder oder O²T Multisensormelder. Der O²T verfügt über zwei integrierte optische Rauchsensoren mit unterschiedlichen Streulichtwinkeln sowie zusätzlicher Thermosensor-Auswertung zur Erkennung von Schwelbränden bis hin zu offenen Bränden mit gleichmäßigem Ansprechverhalten. Vergleich der Rauchsensordaten zur Rauchklassifizierung und Reduzierung von Täuschungsalarmen, beispielsweise durch VdS zugelassene Parametersätze. Der Leitungstrenner ist im Melder integriert.

Alarmierung

Die Aktivierung des jeweiligen Alarmgebers erfolgt über die Zentrale mit Hilfe eines Steuerausgangs. Es wird hierdurch keine weitere Kurzadresse belegt. Die Programmierung erfolgt mit Programmiersoftware tools 8000 ab Version 1.05.

Die IQ8Quad Brandmelder mit integriertem Alarmgeber beinhalten, je nach Typ, bis zu vier unterschiedliche Funktionalitäten.

- Detektion von Rauch nach EN 54-7
- Integrierter Thermosensor nach EN 54-5
- Optische Alarmierung über Blitzleuchte
- Akustische Alarmierung über Warnton nach EN 54-3
- Akustische Alarmierung über Sprachdurchsage nach EN 54-3

Programmierung von Warnton/Sprachdurchsage

Bei dem Detektor mit Sprachdurchsage bzw. Warnton in bis zu fünf unterschiedlichen Landessprachen können bis zu vier Signale programmiert werden. Zwei dieser Signale sind für den Alarmierungs- und Evakuierungsfall bei Feuer reserviert. Zwei weitere Signale können auf andere Ereignisse programmiert werden. Jedes Signal kann aus bis zu vier Teilsignalen zusammengesetzt werden. So ist es beispielsweise möglich, einen DIN-Ton (gemäß DIN33404) mit nachfolgenden Sprachdurchsagen in drei verschiedenen Landessprachen auf ein Signal zu programmieren.

Die Warntöne können aus einer Tabelle mit internationalen Tönen ausgewählt werden. Speziell für den Einsatz in Schulen kann ein Pausenzeichen, passend zu den Pausenzeiten, aktiviert werden. Signale/Teilsignale werden in der Grundeinstellung unendlich oft wiederholt, bis die Zentrale die Funktion unterbricht. Signale/Teilsignale können aber auch so programmiert werden, dass sie nur ein- bis dreimal wiederholt werden. So kann beispielsweise das Schulpausenzeichen gezielt nur einmal wiedergegeben werden. Ebenso könnte beispielsweise der DIN-Ton einmal, folgende Textdurchsagen bis zu dreimal und das gesamte Signal unendlich abgespielt werden.

Programmierung des Schallpegels

Der Schallpegel [dB(A)] kann von ca. 64 dB (A) bis ca. 92 dB (A) in acht Stufen programmiert werden.

Alle IQ8Quad mit integriertem Alarmgeber können nur am esserbus®-PLUS betrieben werden. Da aus physikalischen Gründen ein hoher Schallpegel die Leistungsaufnahme des Alarmgebers erhöht, muss bei der Berechnung der maximalen Anzahl der Alarmgeber auf dem Ring, der jeweilige Lastfaktor berücksichtigt werden. Insgesamt können weiterhin bis zu 127 Busteilnehmer pro Ringbus betrieben werden. Die Ermittlung der erforderlichen BMZ-Notstromkapazität erfolgt über die Programmiersoftware tools 8000 bzw. über die Berechnung unter www.esser-systems.com.

Bitte beachten Sie bei den IQ8Quad mit integrierten Alarmgebern, dass eine separate Schulung erforderlich ist. Auf die Projektierung als auch auf die Inbetriebnahme wird innerhalb der Schulung näher eingegangen. Nähere Informationen entnehmen Sie bitte dem Schulungsprogramm.

Hinweise zur Berechnung finden Sie im Kapitel „Projektierungshilfe“.

Brandmelder ausschließlich mit der Zentralensoftware ab V2.42R006 und der Programmiersoftware tools 8000 ab V1.05 in Betrieb nehmen, prüfen bzw. warten! Nicht geeignet zum Betrieb an der Löschmittelsteuerung 8010 und der BMZ 8008!

Zum Durchschleifen vorhandener Adern können die WAGO-Klemmen, z. B. Typ 243-204 (Ø 0,5 mm-1 mm) oder 2273-203 (0,5 ... 2,5 mm²), in den Meldersockel integriert werden. Sonderfarben auf Anfrage!

Zubehör

- 767800 Montagewinkel
- 805590 Meldersockel Standard



Ab sofort sind ausgesuchte Melder (Produktendung: BLACK) in schwarz verfügbar. Diese Melder sind nicht lackiert, sondern aus einem schwarzen Plastik-Granulat hergestellt.

Alle Melder können auch auf Anfrage in Sonderfarben (RAL-Farben) lackiert werden.

Bestellprozess finden Sie im Anhang des Katalogs.

Automatische Melder

Serie IQ8Quad mit integrierten Signalgebern

IQ8Alarm Plus

Standard Sprachdurchsagen der IQ8Quad Melder und IQ8Alarm

Länder-Code gem. ISO 3166 -Alpha-2	Sprachen-Code gem. ISO 639-1	Evakuierung 1	Evakuierung 2	Alarm	Testnachricht	Entwarnung
Germany (DE)	de	Dies ist ein Feueralarm. Bitte verlassen Sie das Gebäude umgehend über die nächsten Fluchtwege. Die Feuerwehr ist alarmiert.	Achtung, Achtung! Dies ist eine Gefahrenmeldung. Bitte verlassen Sie das Gebäude über die nächsten Ausgänge.	Achtung, im Gebäude ist eine Gefahrensituation gemeldet worden. Bitte bleiben Sie ruhig, und warten Sie auf weitere Anweisungen.	Dies ist eine Testdurchsage.	Die Gefahrensituation ist jetzt behoben. Wir entschuldigen uns für jegliche Unannehmlichkeiten.
Great Britain (GB)	en	This is a fire alarm. Please leave the building immediately by the nearest available exit.	Attention please. This is an emergency. Please leave the building by the nearest available exit.	An incident has been reported in the building. Please await further instructions.	This is a test message. No action is required.	The emergency is now cancelled. We apologize for any inconvenience.
France (FR)	fr	Ceci est une alarme incendie, veuillez évacuer immédiatement les locaux par la sortie la plus proche.	Votre attention s'il vous plaît, ceci est une alarme. Veuillez évacuer les locaux par la sortie la plus proche.	Un incident est signalé dans le bâtiment. Merci de garder votre calme et attendez les prochaines instructions.	Ceci est un test.	L'alarme est à présent annulée. Veuillez nous excuser pour le désagrément.
Spain (ES)	es	Esto es una alarma de incendio. Abandonen por favor el edificio inmediatamente por la salida de evacuación más cercana.	Atención. Esto es una emergencia. Por favor abandonen el edificio por la salida de evacuación más cercana.	Atención, se ha reportado un incidente en el edificio. Aguarden por favor otras instrucciones.	Esto es un mensaje de prueba. No se requiere ninguna acción.	La emergencia ha sido cancelada. Pedimos disculpas por las molestias causadas.
Italy (IT)	it	Attenzione. Allarme incendio. Abbandonare l'edificio tramite l'uscita di emergenza più vicina.	Attenzione. Allarme in corso. Vi preghiamo di recarvi presso l'uscita di emergenza più vicina.	Attenzione. E' stato rilevato un allarme. Ulteriori disposizioni vi verranno comunicate appena possibile.	Attenzione. E' in corso una prova di allarme. Non è richiesta alcuna azione.	Attenzione. Cessato allarme. La situazione di normalità è stata ripristinata.

Tontabelle der IQ8Quad Melder und IQ8Alarm

Nr.*	tools 8000**	Beschreibung	Frequenz	Pulsrate
1	0	Schulglocke	Komplex	Komplex
2	1	FP 1063.1 Telecoms BS 5839 Pt1	Alternierend 800 / 970 Hz bei 2 Hz	
3	2	BS 5839 Pt1	Alternierend 800 / 970 Hz bei 1 Hz	
4	3	BS 5839 Pt1	Intermittierend 970 Hz bei 1Hz 0,5 Sek.	
5	4	BS 5839 Pt1	Intermittierend 2850 Hz bei 1Hz 0,5 Sek.	
6	5	BS 5839 Pt1	Intermittierend 970 Hz 1/4 Sek. an - 1 Sek. aus	
7	6	BS 5839 Pt1	Permanent 970 Hz	
8	7	BS 5839 Pt1	Sweep tone 800 Hz bis 970 Hz bei 7 Hz	
9	8	BS 5839 Pt1	Sweep tone 800 Hz bis 970 Hz bei 1 Hz	
10	9	DIN Ton DIN 33404 Part 3	1.200 - 500 Hz bei 1 Hz	
11	10	Franz. fire sound	554 Hz/100 ms + 440 Hz / 400 ms + 10 %	
12	11	NL - Slow Whoop	500 Hz - 1.200 Hz bei 3,5 Sek., Unterbrechung von 0,5 Sek.	
13	12	US - Horn	Permanent 485 Hz	
14	13	US - Horn with Temporal Pattern	Intermittierend 485 Hz (0,5 Sek. an; 0,5 Sek. aus; 3 Mal, 1,5 Sek. aus; Wiederholung)	
15	14	US - March Time	Alternierend 485 Hz (0,25 Sek. an, 0,25 Sek. aus; Wiederholung)	
16	15	US - Slow Whoop	Sweep tone 500 Hz bis 1.200 Hz (4,0 Sek. an; 0,5 Sek. aus; Wiederholung)	
17	16	US - Siren	Sweep tone 600 Hz bis 1.200 Hz (1,0 Sek. an, Wiederholung)	
18	17	US - Hi/Lo	Alternierend 100 Hz / 800 Hz (0,25 Sek. an, Alternierend; 0,25 Sek. an, Alternierend, Wiederholung)	
19	18	US - NFPA Whoop	Sweep tone 422 Hz bis 775 Hz (aufwärts, sweep 0,85 Sek.; 3 Mal; 1 Sek. aus; Wiederholung)	
20	19	IMO GA-Signal	Intermittierend 800 Hz (1,0 Sek. an, 1,0 Sek. aus; 7 Mal; 2,0 Sek. an; 2,0 Sek. aus; Wiederholung)	

*Nr. gem. der VdS Zertifizierung **Signalreferenz gemäß der tools 8000 Software

Automatische Melder

Serie IQ8Quad mit integrierten Signalgebern

802382

O/So Optischer Rauchmelder IQ8Quad mit Leitungstrenner

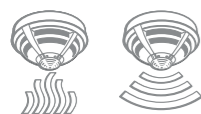

Leistungsmerkmale

- Vollständig busversorgte Melder mit Signalgeber
- esserbus®-PLus Funktionalität
- Bis zu 48 Melder mit Signaleber pro esserbus®-PLus
- Leitungstrenner in jedem Melder integriert

Detektion:

- Das bewährte Sensorprinzip für gleichmäßiges Ansprechverhalten bei höchster Täuschungsalarm-Sicherheit.

Warntongebler:

- Keine externe Spannungsversorgung erforderlich
- Keine zusätzliche Kurzadresse
- Automatische Signalgebersynchronisation von mehreren IQ8Quad Meldern
- Schallpegel bis 92 dB(A) bei 1 m
- Lautstärke über tools 8000 in 8 Stufen programmierbar
- Mehrere Teilsignale sind zu einem Signal verknüpfbar
- Signal- und Teilsignalswiederholungsraten programmierbar
- 20 verschiedene Signaltöne, inkl. DIN-Ton

802382.BLACK

O/So Optischer Rauchmelder IQ8Quad, schwarz



Wie 802382, jedoch in Farbe schwarz. Weitere Sonderfarben auf Anfrage erhältlich.

Technische Daten

Farbe schwarz, ähnlich RAL 9005

Zubehör

805590.BLACK Meldersockel Standard IQ8Quad, ES Detect, schwarz

802382.RAL

O/So Optischer Rauchmelder IQ8Quad, RAL



Wie 802382, jedoch in RAL-Farbe erhältlich.

Zubehör

805590.RAL Meldersockel Standard IQ8Quad, ES Detect, RAL

Automatische Melder

Serie IQ8Quad mit integrierten Signalgebern

802383

O²T/F Multisensormelder IQ8Quad mit Leitungstrenner

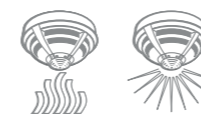

Leistungsmerkmale

- Vollständig busversorgte Melder mit Signalgeber
- esserbus®-PLus Funktionalität
- Bis zu 48 Melder mit Signalgeber pro esserbus®-PLus
- Leitungstrenner in jedem Melder integriert

Detektion:

- Das bewährte O²T Multisensorprinzip für gleichmäßiges Ansprechverhalten bei höchster Täuschungsalarm-Sicherheit.

Blitzleuchte:

- Keine externe Spannungsversorgung erforderlich
- Keine zusätzliche Kurzadresse
- Automatische Signalgebersynchronisation von mehreren IQ8Quad Meldern
- Hohe Blitzenergie

802383.RAL

NEU



O²T/F Multisensormelder IQ8Quad, RAL

Wie 802383, jedoch in RAL-Farbe erhältlich.

Zubehör

805590.RAL Meldersockel Standard IQ8Quad, ES Detect, RAL

VdS-Anerkennung: G 206090

O/So Optischer Rauchmelder IQ8Quad mit integriertem Warntongebler

Zusätzlich zur Rauchdetektion mit optischem Rauchsensor ist im Melder ein Warntongebler integriert. Der Schallpegel ist in acht Stufen programmierbar.

Technische Daten

Allgemeine technische Daten:

Betriebsspannung	8 ... 42 V DC
Ruhestrom @ 19 V DC	50 µA
Ruhestrom @ BMZ _{Akku}	ca. 320 µA @ 42 V
Lastfaktor	2
Überwachungsfläche	110 m ²
Überwachungshöhe	12 m
Luftgeschwindigkeit	0 m/s ... 25,4 m/s
Anwendungstemperatur	-20 °C ... 65 °C
Umgebungstemperatur	0 °C ... 50 °C
Lagertemperatur	-25 °C ... 75 °C
Rel. Luftfeuchte	< 95 %
Schutzart	IP 43 (mit Sockel + Option)
Material	ABS
Farbe	weiß, ähnlich RAL 9010
Gewicht	ca. 145 g
Melderspezifikation	EN 54-7:2006 /-17:2005
Spezifikation	EN 54-3 akustischer Signalgeber
Abmessungen	Ø: 117 mm H: 59 mm Ø: 117 mm H: 67 mm (inkl. Sockel)
Leistungserklärung	DoP-20242130701



Nicht für den Einsatz im Relaissockel 805591 verwendbar!

VdS-Anerkennung: G 205111

O²T/F Multisensormelder IQ8Quad mit optischem Signalgeber

Zusätzlich zur Rauchdetektion mit dem bewährten O²T-Multisensorprinzip ist im Melder eine Blitzleuchte integriert.

Technische Daten

Allgemeine technische Daten:

Betriebsspannung	8 ... 42 V DC
Ruhestrom @ 19 V DC	75 µA
Ruhestrom @ BMZ _{Akku}	ca. 400 µA @ 42 V
Alarmstrom	10 mA ... 20 mA
Lastfaktor	2
Blitzenergie	ca. 3 J
Lichtstärke	max. 15,8 cd peak/2,63 cd effektiv
Blitzleuchte	rot
Überwachungsfläche	110 m ²
Überwachungshöhe	12 m
Luftgeschwindigkeit	0 m/s ... 25,4 m/s
Anwendungstemperatur	-20 °C ... 65 °C
Lagertemperatur	-25 °C ... 75 °C
Rel. Luftfeuchte	< 95 %
Schutzart	IP43 (mit Sockel + Option)
Material	ABS
Farbe	weiß, ähnlich RAL 9010
Gewicht	ca. 145 g
Melderspezifikation	EN 54-7:2006/-5 B:2000/ -17:2005, CEA 4021
Abmessungen	Ø: 117 mm H: 59 mm Ø: 117 mm H: 67 mm (inkl. Sockel)
Leistungserklärung	DoP-20193130701



Nicht für den Einsatz im Relaissockel 805591 verwendbar!

Automatische Melder

Serie IQ8Quad mit integrierten Signalgebern

802384

O²T/So Multisensormelder IQ8Quad mit Leitungstrenner



Leistungsmerkmale

- Vollständig busversorgte Melder mit Signalgeber
- esserbus®-PLus Funktionalität
- Bis zu 48 Melder mit Signalgeber pro esserbus®-PLus
- Leitungstrenner in jedem Melder integriert

Detektion:

- Das bewährte O²T Multisensorprinzip für gleichmäßiges Ansprechverhalten bei höchster Täuschungsalarm-Sicherheit.

Warntongebener:

- Keine externe Spannungsversorgung erforderlich
- Keine zusätzliche Kurzadresse
- Automatische Signalgebersynchronisation von mehreren IQ8Quad Meldern
- Schallpegel bis 92 dB(A) bei 1m
- Lautstärke über tools 8000 in 8 Stufen programmierbar
- Mehrere Teilsignale sind zu einem Signal verknüpfbar
- Signal- und Teilsignalwiederholungsraten programmierbar
- 20 verschiedene Signaltöne, inkl. DIN-Ton

802384.BLACK

O²T/So Multisensormelder IQ8Quad, RAL



Wie 802384, jedoch in Farbe schwarz. Weitere Sonderfarben auf Anfrage erhältlich.

Technische Daten

Farbe schwarz, ähnlich RAL 9005

Zubehör

805590.BLACK Meldersockel Standard IQ8Quad, ES Detect, schwarz

802384.RAL

O²T/So Multisensormelder IQ8Quad, RAL



Wie 802384, jedoch in RAL-Farbe erhältlich.

Zubehör

805590.RAL Meldersockel Standard IQ8Quad, ES Detect, RAL

Automatische Melder

Serie IQ8Quad mit integrierten Signalgebern

802386

O²T/Sp Multisensormelder IQ8Quad mit Leitungstrenner



Leistungsmerkmale

- Vollständig busversorgte Melder mit Signalgeber
- esserbus®-PLus Funktionalität
- Bis zu 48 Melder mit Signalgeber pro esserbus®-PLus
- Leitungstrenner in jedem Melder integriert

Detektion:

- Das bewährte O²T Multisensorprinzip für gleichmäßiges Ansprechverhalten bei höchster Täuschungsalarm-Sicherheit.

Warntongebener:

- Keine externe Spannungsversorgung erforderlich
- Keine zusätzliche Kurzadresse
- Automatische Signalgebersynchronisation von mehreren IQ8Quad Meldern
- Schallpegel bis 92 dB(A) bei 1m
- Lautstärke über tools 8000 in 8 Stufen programmierbar
- Mehrere Teilsignale sind zu einem Signal verknüpfbar
- Signal- und Teilsignalwiederholungsraten programmierbar
- 20 verschiedene Signaltöne, inkl. DIN-Ton

Sprachdurchsage mit Warntongebener:

- Keine externe Spannungsversorgung erforderlich
- Keine zusätzliche Kurzadresse
- Automatische Signalgebersynchronisation von mehreren IQ8Quad Meldern
- Schallpegel bis 92 dB(A) bei 1m
- Lautstärke über tools 8000 in 8 Stufen programmierbar
- Mehrere Teilsignale sind zu einem Signal verknüpfbar
- Signal- und Teilsignal Wiederholungsraten programmierbar
- 20 verschiedene Signaltöne, inkl. DIN-Ton
- Sprachausgabe in 5 unterschiedlichen Landessprachen
- 5 vorprogrammierte Alarmtexte pro Landessprache

802386.RAL

O²T/Sp Multisensormelder IQ8Quad, RAL



Wie 802386, jedoch in RAL-Farbe erhältlich.

Zubehör

805590.RAL Meldersockel Standard IQ8Quad, ES Detect, RAL

1
2
3
4
5
6
7
8
9
10
11
12
13
14
15
16
17
18
19
20
21

802386.SV98

O²T/Sp Multisensormelder IQ8Quad, Sondersprachen



VdS-Anerkennung: G 205111

Wie 802386, jedoch mit individueller Zusammensetzung der Landessprachen.

Technische Daten

Allgemeine technische Daten:	
Rel. Luftfeuchte	< 95 % (ohne Betauung)
Melderspezifikation	EN 54-7:2006/-5 B:2000/-17:2005, CEA 4021

Für Bestellungen bitte die im Anhang abgedruckten "Bestellinformationen für IQ8Quad und IQ8Alarm Plus" beachten.
Stornierung und Rücknahme sind ausgeschlossen.

Programmiert mit einer individuellen Zusammensetzung von bis zu 5 Landessprachen

802386.SV99

O²T/Sp Multisensor IQ8Quad, kundenspezifisches Muster



VdS-Anerkennung: G 205111

Wie 802386, jedoch mit individuellen Texten bzw. Tönen.

Technische Daten

Allgemeine technische Daten:	
Rel. Luftfeuchte	< 95 % (ohne Betauung)
Melderspezifikation	EN 54-7:2006/-5 B:2000/-17:2005, CEA 4021

Für Bestellungen bitte die im Anhang abgedruckten "Bestellinformationen für IQ8Quad und IQ8Alarm Plus" beachten.
Stornierung und Rücknahme sind ausgeschlossen.

Maximale Bestellmenge: 1

Programmiert gemäß kundenspezifischer Zusammensetzung

802385

O²T/FSp Multisensormelder IQ8Quad mit Leitungstrenner



VdS-Anerkennung: G 205111

O²T/FSp Multisensormelder IQ8Quad mit integrierter Blitzleuchte, Warntongeber und Sprachalarmgeber

Zusätzlich zur Rauchdetektion mit dem bewährten O²T-Multisensorprinzip sind im Melder eine Blitzleuchte, ein Warntongeber sowie ein Sprachalarmgeber integriert. Der Schallpegel ist in acht Stufen programmierbar.

Technische Daten

Allgemeine technische Daten:	
Betriebsspannung	8 ... 42 V DC
Ruhestrom @ 19 V DC	90 µA
Ruhestrom @ BMZ _{Akku}	ca. 500 µA @ 42 V
Lastfaktor	3
Blitzenergie	ca. 3 J
Lichtstärke	max. 15,8 cd peak/2,63 cd effektiv
Blitzleuchte	rot
Überwachungsfläche	110 m ²
Überwachungshöhe	12 m
Luftgeschwindigkeit	0 m/s ... 25,4 m/s
Anwendungstemperatur	-20 °C ... 65 °C
Lagertemperatur	-25 °C ... 75 °C
Rel. Luftfeuchte	< 95 %
Schutzart	IP43 (mit Sockel + Option)
Material	ABS
Farbe	weiß, ähnlich RAL 9010
Gewicht	ca. 145 g
Melderspezifikation	EN 54-7:2006/-5 B:2000/-17:2005, CEA 4021
Spezifikation	EN 54-3 akustischer Signalgeber EN 54-3 akustischer Sprachsignalgeber
Abmessungen	Ø: 117 mm H: 59 mm Ø: 117 mm H: 67 mm (inkl. Sockel)
Leistungserklärung	DoP-20192130701

Nicht für den Einsatz im Relaissockel 805591 verwendbar!

Programmiert mit 5 Standard-Landessprachen (DE/GB/FR/ES/IT).

Leistungsmerkmale

- Vollständig busversorgte Melder mit Signalgeber
- esserbus[®]-Plus Funktionalität
- Bis zu 48 Melder mit Signalgeber pro esserbus[®]-Plus
- Leitungstrenner in jedem Melder integriert

Blitzleuchte:

- Keine externe Spannungsversorgung erforderlich
- Keine zusätzliche Kurzadresse
- Automatische Signalgebersynchronisation von mehreren IQ8Quad Meldern
- Hohe Blitzenergie

Warntongeber:

- Keine externe Spannungsversorgung erforderlich
- Keine zusätzliche Kurzadresse
- Automatische Signalgebersynchronisation von mehreren IQ8Quad Meldern
- Schallpegel bis 92 dB(A) bei 1m
- Lautstärke über tools 8000 in 8 Stufen programmierbar
- Mehrere Teilsignale sind zu einem Signal verknüpfbar
- Signal- und Teilsignalwiederholungsraten programmierbar
- 20 verschiedene Signaltöne, inkl. DIN-Ton

Sprachdurchsage mit Warntongeber:

- Keine externe Spannungsversorgung erforderlich
- Keine zusätzliche Kurzadresse
- Automatische Signalgebersynchronisation von mehreren IQ8Quad Meldern
- Schallpegel bis 92 dB(A) bei 1 m
- Lautstärke über tools 8000 in 8 Stufen programmierbar
- Mehrere Teilsignale sind zu einem Signal verknüpfbar
- Signal- und Teilsignal Wiederholungsraten programmierbar
- 20 verschiedene Signaltöne, inkl. DIN-Ton
- Sprachausgabe in 5 unterschiedlichen Landessprachen
- 5 vorprogrammierte Alarmtexte pro Landessprache

802385.RAL

NEU



O²T/FSp Multisensormelder IQ8Quad, RAL

Wie 802385, jedoch in RAL-Farbe erhältlich.

Zubehör

805590.RAL Meldersockel Standard IQ8Quad, ES Detect, RAL

802385.SV98

O²T/FSp Multisensormelder IQ8Quad, Sondersprachen



VdS-Anerkennung: G 205111

O²T/FSp Multisensormelder IQ8Quad mit integrierter Blitzleuchte, Warntongebener und Sprachalarmgeber

Wie 802385, jedoch mit individueller Zusammensetzung der Landessprachen - Sie können aus 27 Sprachen auswählen, siehe Anhang.

Technische Daten

Allgemeine technische Daten:	
Betriebsspannung	8 ... 42 V DC
Ruhestrom @ 19 V DC	90 µA
Ruhestrom @ BMZ _{Akku}	ca. 500 µA @ 42 V
Lastfaktor	3
Überwachungsfläche	110 m ²
Überwachungshöhe	12 m
Luftgeschwindigkeit	0 m/s ... 25,4 m/s
Anwendungstemperatur	-20 °C ... 65 °C
Lagertemperatur	-25 °C ... 75 °C
Rel. Luftfeuchte	< 95 %
Schutzart	IP43 (mit Sockel + Option)
Material	ABS
Farbe	weiß, ähnlich RAL 9010
Gewicht	ca. 145 g
Melderspezifikation	EN 54-7:2006/-5 B:2000/-17:2005, CEA 4021
Abmessungen	Ø: 117 mm H: 59 mm Ø: 117 mm H: 67 mm (inkl. Sockel)

Für Bestellungen bitte die im Anhang abgedruckten "Bestellinformationen für IQ8Quad und IQ8Alarm Plus" beachten.
Stormierung und Rücknahme sind ausgeschlossen.
Nicht für den Einsatz im Relaissockel 805591 verwendbar!

Programmiert mit einer individuellen Zusammensetzung von bis zu 5 Landessprachen

802385.SV99

O²T/FSp Multisensormelder IQ8Quad, kundenspezifisches Muster



VdS-Anerkennung: G 205111

O²T/FSp Multisensormelder IQ8Quad mit integrierter Blitzleuchte, Warntongebener und Sprachalarmgeber

Wie 802385, jedoch mit individuellen Texten bzw. Tönen.

Technische Daten

Allgemeine technische Daten:	
Betriebsspannung	8 ... 42 V DC
Ruhestrom @ 19 V DC	90 µA
Ruhestrom @ BMZ _{Akku}	ca. 500 µA @ 42 V
Lastfaktor	3
Überwachungsfläche	110 m ²
Überwachungshöhe	12 m
Luftgeschwindigkeit	0 m/s ... 25,4 m/s
Anwendungstemperatur	-20 °C ... 65 °C
Lagertemperatur	-25 °C ... 75 °C
Rel. Luftfeuchte	< 95 %
Schutzart	IP43 (mit Sockel + Option)
Material	ABS
Farbe	weiß, ähnlich RAL 9010
Gewicht	ca. 145 g
Melderspezifikation	EN 54-7:2006/-5 B:2000/-17:2005, CEA 4021
Abmessungen	Ø: 117 mm H: 59 mm Ø: 117 mm H: 67 mm (inkl. Sockel)

Für Bestellungen bitte die im Anhang abgedruckten "Bestellinformationen für Signalgeber IQ8Quad und IQ8Alarm Plus" beachten.
Die Kosten für die Aufnahme der kundenspezifischer Texte bzw. Töne erhalten Sie auf Anfrage.
Stormierung und Rücknahme sind ausgeschlossen.
Nicht für den Einsatz im Relaissockel 805591 verwendbar!

Maximale Bestellmenge: 1

Programmiert gemäß kundenspezifischer Zusammensetzung



Leistungsmerkmale

Selbsttest Schritt für Schritt

- Techniker können den Selbsttest für einen oder mehrere Melder, einen kompletten Ring oder das ganze System über die CLSS-App starten.
- Das System führt den Selbsttest automatisch durch; ein Melder nach dem anderen, gleichzeitig auf verschiedenen Ringen und Zentralen.
- Rauch wird erzeugt und in die Detektionskammer eingeleitet
- Ein kleiner Ventilator stößt den Rauch durch die Raucheintrittspunkte des Melders aus und stellt sicher, dass der Melder nicht abgedeckt oder verschmutzt ist.
- Bei einem Wärmemelder wird Hitze erzeugt, um den Wärmesensor zu testen.
- Die CLSS-App meldet, ob der Test erfolgreich war oder nicht, falls der Sensor defekt oder der Melder abgedeckt ist.
- Die Informationen für den Inspektionsbericht werden in CLSS gespeichert.

Revolution im Brandschutz: minimale Instandhaltung, maximale Effizienz

Selbsttest-Technologie - Aufbruch in eine neue Ära

Die patentierte Selbsttest-Technologie von Honeywell automatisiert und digitalisiert den vorgeschriebenen Testvorgang, spart Zeit, steigert die Effizienz und erhöht die Sicherheit dieser lebensschützenden Systeme. Und das nicht nur für neue, sondern auch für bestehende Anlagen.

ESSER by Honeywell selbsttestende Melder revolutionieren die Inspektion und Instandhaltung von Brandmeldeanlagen

Manuelle Testverfahren sind zeitaufwändig und stören den Betrieb bzw. die Bewohner des Gebäudes. Von der gesamten Testdauer eines durchschnittlichen Brandmeldesystems benötigen Techniker mit herkömmlichen Verfahren die meiste Zeit allein für das Testen der Rauch- und Wärmemelder.

Techniker müssen dafür jeden einzelnen Melder mit Testgas oder Hitze auslösen, um die Konformität zu gewährleisten. Immer wieder stoßen sie währenddessen auf Probleme: Der Zugang zu verschlossenen oder belegten Räumen kann eingeschränkt sein; Bereiche wie Operationssäle, Reinräume oder Sicherheitszentralen erfordern spezielle Genehmigungen oder Kleidung; Melder in Zwischendecken und -böden oder in großen Höhen sind nur aufwendig zu erreichen.

Der Selbsttest ist darauf ausgelegt, die Effizienz und Produktivität der Techniker zu verbessern. Gering eingreifende automatisierte Prozesse können bedeuten, dass Inspektionen während der normalen Arbeitszeiten statt abends oder am Wochenende durchgeführt werden können. Der Selbsttest erfordert keinen Zugang zu verschlossenen Räumen oder nicht erreichbaren Meldern, um die Funktionsprüfung durchzuführen. Lediglich eine kurze Sichtprüfung ist notwendig. Der Werkzeugkasten des Technikers wird mit der Honeywell Connected Life Safety Services (CLSS) App auf sein Mobiltelefon reduziert. Dadurch müssen Techniker kein umfangreiches Testwerkzeug mehr mit sich tragen und können Störungen auf einem Minimum halten.

CLSS erfasst alle Selbsttestaktivitäten, einschließlich der Funktionstests und Sichtprüfungen mit begleitenden Fotos und Kommentaren. Alle Berichte werden auf Knopfdruck erstellt – manuelle Aufzeichnungen sind nicht mehr erforderlich. Darüber hinaus stellt Honeywell Connected Life Safety Services (CLSS) die Konnektivität in den Mittelpunkt des Brandschutzes und bietet Echtzeit-Transparenz für zeitnahe und präzise Entscheidungen.

Was ist Connected Life Safety Services (CLSS)?

CLSS ist die Cloud-Lösung von Honeywell zur digitalen Vernetzung von Brandmeldeanlagen an jedem Standort.

CLSS überwacht die täglichen Ereignisse in der Brandmeldeanlage eines Gebäudes in Echtzeit, benachrichtigt die Benutzer umgehend, unterstützt die regelmäßigen Instandhaltungsmaßnahmen und generiert normgerechte Berichte auf angemeldeten Mobilgeräten oder stationären IT-Systemen.

So gehen keine Informationen verloren und wertvolle Aufzeichnungen für die Fehlersuche und Analyse stehen zur Verfügung.



Selbsttest: Brandschutztechnologie mit bahnbrechenden Fortschritten

Selbsttest-Melder leiten automatisch geringe Mengen Rauch und Hitze ein, um die Funktion der optischen und thermischen Sensoren zu testen. Eine integrierte Verknüpfung mit der CLSS-App stellt sicher, dass sich die Techniker im Sichtprüfbereich jedes Selbsttest-Melders befinden haben, und ermöglicht ihnen, die Gerätedetails im Rahmen des intelligenten Prüf- und Inbetriebnahmeprozesses schnell zu überprüfen oder zu aktualisieren.

Hindernisse wie verschlossene Räume, schwer zugängliche Bereiche, Zwischendecken oder hohe Räume können oft dazu führen, dass Melder ungeprüft und abgedeckt bleiben und Risiken möglicherweise übersehen werden. Der Selbsttest-Melder wurde entwickelt, um diese Hindernisse zu überwinden, sodass selbst die größten Netzwerke in einem Bruchteil der Zeit getestet werden können und gleichzeitig die Einhaltung der Vorschriften gewährleistet ist.

Innovative Technologie

Selbsttest-Melder von ESSER by Honeywell verfügen über ein internes Modul, das Rauch und Hitze erzeugt und so eine automatische Funktionsprüfung sowohl des optischen Sensors als auch des Wärmesensors ermöglicht. Die Anti-Masking-Technologie stellt dabei sicher, dass die Rauch- und Wärmeeintrittspunkte des Melders frei und nicht abgedeckt sind.

Darüber hinaus verbinden sich die Melder über einen internen Bluetooth Low Energy Emitter (BLE) automatisch mit der CLSS-App, die es Techniker ermöglicht, das Gerät und seinen Standort leicht zu lokalisieren und visuell zu überprüfen, um die Konformität sicherzustellen.

Die neuen Selbsttest-Melder von ESSER by Honeywell sind vollständig kompatibel mit dem Standard-Meldersockel, sodass bestehende Brandmelder einfach und bequem auf die neue Technologie umgerüstet werden können.

Optimierte Sicherheit und Konformität

Der Schutz von Menschenleben und Gebäuden hat oberste Priorität und die Selbsttest-Technologie unterstützt optimale Sicherheit und die Einhaltung der Brandschutznormen DIN 14675 und DIN 0833-2 für Deutschland sowie ÖNORM F3070 bzw. TRVB 123 S für Österreich. Diese schreiben Funktionstests und Sichtprüfungen jedes Melders eines Brandmeldesystems während der Inbetriebnahme und mindestens einmal im Jahr vor.

Der Selbsttest-Melder automatisiert diese Prozesse, ermöglicht schnelle Tests mehrerer Geräte und stellt sicher, dass alle Sensorelemente in den Meldern ordnungsgemäß geprüft werden. Dies schließt auch den Wärmemelderteil mit ein, der bei Inspektionen oft vernachlässigt wird.

Minimale Unterbrechungen

Herkömmliche Testverfahren bergen häufig erhebliche Risiken, da die Alarmmeldungen an die Feuerwehr oft deaktiviert sind. Außerdem kann es vorkommen, dass Personen in den betroffenen Brandabschnitten – oder sogar im gesamten Gebäude – über längere Zeiträume hinweg nicht informiert werden. Dies erfordert häufig den Einsatz von Brandwachen, die das Gebäude überwachen und im Brandfall manuell Alarm auslösen.

Beim Selbsttest wird immer nur der aktuell getestete Ring oder die Gruppe abgeschaltet und steht nach dem Test sofort wieder für die Branderkennung zur Verfügung, wodurch die Systemausfallzeit reduziert wird und Brandwachen nicht mehr erforderlich sind.

Geringer Eingriff in den normalen Betrieb

Der Zugang zu verschlossenen, belegten oder speziellen Räumen wie Operationssälen kann während des Tests problematisch sein. Beim Selbsttest ist jedoch kein physischer Zugriff auf den Melder erforderlich, um die Funktionstests durchzuführen. Die Auswirkungen auf das Gebäude und seine Bewohner sind daher minimal.

Darüber hinaus werden beim Selbsttest keine Leitern, Gerüste oder Hebebühnen benötigt, um schwer zugängliche Melder zu erreichen. Dadurch werden potenzielle Sicherheitsrisiken vermieden und Techniker können die Melder in ihrer normalen Arbeitszeit testen.

Inspektion der nächsten Generation: intelligent, nahtlos und konform

Die Serie von selbsttestenden Meldern stellt einen bedeutenden Meilenstein auf dem Gebiet des Brandschutzes dar. Mit der innovativen Selbsttest-Technologie sind Sichtprüfungen jetzt einfacher und effizienter denn je.

Steigerung der Effizienz

Die intuitive CLSS-App bietet eine benutzerfreundliche Schnittstelle für die Interaktion mit dem Brandmeldesystem.

Die App bietet eine breite Palette von Testoptionen, die auf die spezifischen Anforderungen des Gebäudes zugeschnitten sind und Effizienz und Geschwindigkeit in den Vordergrund stellen.

Umfangreiche Gerätetests können nun in einem Bruchteil der Zeit durchgeführt werden, was den Prozess rationalisiert und die allgemeine Brandsicherheit verbessert.

Erfassen von wichtigen Ereignissen, Testergebnissen und Informationen zur visuellen Inspektion mit der CLSS-App, damit Techniker notwendige Korrekturmaßnahmen effektiver identifizieren können.

Die Sichtprüfung leicht gemacht

- Selbsttest-Melder sind mit einem Bluetooth Low Energy (BLE)-Sender ausgestattet.
- Die CLSS-App zeigt an, welcher Melder sich in der Nähe des aktuellen Standorts befindet.
- Techniker können die Umgebungs- und Melderinformationen auswerten, um die normgerechte Sichtprüfung in der CLSS-App mit einem Fingerwisch abzuschließen.
- Der BLE-Beacon erfasst, ob sich die Techniker in Sichtprüfungsreichweite des Geräts befinden haben.
- Im Falle eines Problems können Techniker Kommentare eingeben, Bilder aufnehmen und die Sichtprüfung auf „fehlgeschlagen“ setzen.
- Informationen für den Inspektionsbericht werden in CLSS gespeichert.



Automatische Melder

802271-ST

NEU



Leistungsmerkmale

- Patentierte vollautomatische Selbsttest-Funktion für Rauch- und Wärmemelder
- Möglichkeit über mehrere Brandmelderzentralen und Ringleitungen gleichzeitig zu testen
- Anti-Masking-Technologie zur Erkennung abgedeckter Melder
- Integrierte Bluetooth-Schnittstelle zur Lokalisierung des Melders
- Echtzeitinformationen ermöglichen eine Ein-Mann-Inspektion über die CLSS-App
- Vollständig digitalisierte Instandhaltung, Inspektionsfunktion und -berichte
- Melder wird automatisch ausgeblasen und wieder in den Normalzustand versetzt
- Vollständige Selbstüberwachung und -diagnose
- Kurzschluss- und Unterbrechungstolerant
- VdS 3860

Serie IQ8Quad mit Selbsttest-Funktion

Thermodifferentialmelder IQ8Quad Selbsttest

VdS-Anerkennung: G 225003
VdS 3860

Automatischer punktförmiger Wärmemelder mit integriertem Ringbus-Isolator und Selbsttestfunktion zum Anschluss an den esserbus®- oder esserbus®-PLus-Ringbus der ESSER-Brandmelderzentralen. Jeder Melder verwendet eine patentierte Selbsttest-Technologie, die automatisch Hitze auf den Sensor im Inneren leitet, um die Funktion des Wärmemelders zu testen.

Technische Daten

Allgemeine technische Daten:

Betriebsspannung	9,2 ... 42,4 V DC
Betriebsspannung (EN 54-17)	14 V DC ... 42,4 V DC
Betriebsspannung Selbsttest	34 V DC ... 42,4 V DC
Luftgeschwindigkeit	Normalbetrieb: 0 ... 25,4 m/s Selbsttest aktiv: 0 ... 1,5 m/s (per VdS)
Lüfterlautstärke	55 dB (A) @ 1 m
Ruhestrom @ BMZ _{Akku}	0,09 mA @ 27,5 V / 0,11 mA @ 42 V
Anwendungstemperatur Selbsttest	0 °C ... +40 °C
Ruhestrom @ 19 V DC	50 µA
Überwachungsfläche	30 m² max. / 110 m² max.
Überwachungshöhe	7,5 m max. / 12 m max.
Anwendungstemperatur	-25 °C ... 50 °C
Lagertemperatur	-25 °C ... 65 °C
Rel. Luftfeuchte	< 95 % (ohne Betauung)
Schutzart	P 21 mit Sockel, IP 42 mit Sockel + Option 805570, IP 43 mit Sockel + Option 805572.50/805573
Material	ABS
Farbe	weiß, ähnlich RAL 9010
Gewicht	ca. 86 g
Abmessungen	Ø 117 mm, H = 70 mm (inkl. Sockel)
Melderspezifikation	EN 54-5 A1R / EN 54-17
Leistungserklärung	DoP-ST020241115

 Besondere Kennzeichnung für Thermomelder auf dem Lichtleiteller: schwarzer Ring

Selbsttestfunktion - die ersten sechs Monate nach erstmaliger Selbsttestauslösung sind kostenlos. Hiernach ist eine Selbsttest-Lizenz notwendig, die über das CLSS-Portal zu beziehen ist.

Systemvoraussetzungen

- Programmiersoftware Tools 8000 Version V1.28 oder neuer
- FlexES Control Hauptprozessor Version V4.10 oder neuer
- FlexES HMI Version V1.06 oder neuer
- GLSS-Gateway Firmware Version 4.6.0.9 oder neuer

Zubehör

805590	Meldersockel Standard für IQ8Quad
805591	Meldersockel mit Relaiskontakt für IQ8Quad
805589ST	Melderabdeckkappe für IQ8Quad mit integriertem Alarmgeber (50 Stk.)
805580	Melderentnahmewerkzeug
805576	Beschriftungsfeld für IQ8Quad Meldersockel (10 Stk.)
805587	Sockelabdeckung für IQ8Quad (50 Stk.)
259529	Melderheizung
805560	EMV-Abschirmung für IQ8Quad Meldersockel (10 Stk.)
805572.50	IP 43 Feuchtraum-Sockeladapter aP für IQ8Quad Meldersockel

Automatische Melder

802371-ST

NEU



Leistungsmerkmale

- Patentierte vollautomatische Selbsttest-Funktion für Rauch- und Wärmemelder
- Möglichkeit über mehrere Brandmelderzentralen und Ringleitungen gleichzeitig zu testen
- Anti-Masking-Technologie zur Erkennung abgedeckter Melder
- Integrierte Bluetooth-Schnittstelle zur Lokalisierung des Melders
- Echtzeitinformationen ermöglichen eine Ein-Mann-Inspektion über die CLSS-App
- Vollständig digitalisierte Instandhaltung, Inspektionsfunktion und -berichte
- Melder wird automatisch ausgeblasen und wieder in den Normalzustand versetzt
- Vollständige Selbstüberwachung und -diagnose
- Kurzschluss- und Unterbrechungstolerant
- VdS 3860

Serie IQ8Quad mit Selbsttest-Funktion

Optischer Rauchmelder IQ8Quad Selbsttest

VdS-Anerkennung: G 225004
VdS 3860

Automatischer punktförmiger Rauch- und Wärmemelder mit integriertem Ringbus-Isolator und Selbsttestfunktion zum Anschluss an den esserbus®- oder esserbus®-PLus-Ringbus der ESSER-Brandmelderzentralen. Jeder Melder verwendet eine patentierte Selbsttest-Technologie, die automatisch kleine Mengen Testaerosol oder Hitze auf den Sensor im Inneren leitet, um die Funktion des Rauchs- oder Wärmemelders zu testen. Darüber hinaus testet die Anti-Masking-Technologie automatisch die Rauchein- und -ausgänge des Melders, um sicherzustellen, dass sie frei und nicht blockiert sind. Dadurch können versehentlich oder anderweitig verdeckte Melder schnell identifiziert werden.

Technische Daten

Betriebsspannung	9,2 ... 42,4 V DC
Betriebsspannung (EN 54-17)	14 V DC ... 42,4 V DC
Betriebsspannung Selbsttest	34 V DC ... 42,4 V DC
Luftgeschwindigkeit	Normalbetrieb: 0 ... 25,4 m/s Selbsttest aktiv: 0 ... 1,5 m/s (per VdS)
Lüfterlautstärke	55 dB (A) @ 1 m
Ruhestrom @ BMZ _{Akku}	0,11 mA @ 27,5 V / 0,13 mA @ 42 V
Anwendungstemperatur Selbsttest	0 °C ... +40 °C
Ruhestrom @ 19 V DC	70 µA
Überwachungsfläche	30 m² max. / 110 m² max.
Überwachungshöhe	7,5 m max. / 12 m max.
Anwendungstemperatur	-20 °C ... 50 °C
Lagertemperatur	-25 °C ... 65 °C
Rel. Luftfeuchte	< 95 % (ohne Betauung)
Schutzart	IP 21 mit Sockel, IP 42 mit Sockel + Option 805570, IP 43 mit Sockel + Option 805572.50/805573
Material	ABS
Farbe	weiß, ähnlich RAL 9010
Gewicht	ca. 121 g
Abmessungen	Ø 117 mm, H = 70 mm (inkl. Sockel)
Melderspezifikation	EN 54-7 / EN 54-17
Leistungserklärung	DoP-ST030241115

 Selbsttestfunktion - die ersten sechs Monate nach erstmaliger Selbsttestauslösung sind kostenlos. Hiernach ist eine Selbsttest-Lizenz notwendig, die über das CLSS-Portal zu beziehen ist.

Systemvoraussetzungen

- Programmiersoftware Tools 8000 Version V1.28 oder neuer
- FlexES Control Hauptprozessor Version V4.10 oder neuer
- FlexES HMI Version V1.06 oder neuer
- GLSS-Gateway Firmware Version 4.6.0.9 oder neuer

Zubehör

805590	Meldersockel Standard für IQ8Quad
805591	Meldersockel mit Relaiskontakt für IQ8Quad
805589ST	Melderabdeckkappe für IQ8Quad mit integriertem Alarmgeber (50 Stk.)
805580	Melderentnahmewerkzeug
805576	Beschriftungsfeld für IQ8Quad Meldersockel (10 Stk.)
805587	Sockelabdeckung für IQ8Quad (50 Stk.)
259529	Melderheizung
805560	EMV-Abschirmung für IQ8Quad Meldersockel (10 Stk.)
805572.50	IP 43 Feuchtraum-Sockeladapter aP für IQ8Quad Meldersockel

Automatische Melder

802373-ST

NEU



Leistungsmerkmale

- Patentierte vollautomatische Selbsttest-Funktion für Rauch- und Wärmemelder
- Möglichkeit über mehrere Brandmelderzentralen und Ringleitungen gleichzeitig zu testen
- Anti-Masking-Technologie zur Erkennung abgedeckter Melder
- Integrierte Bluetooth-Schnittstelle zur Lokalisierung des Melders
- Echtzeitinformationen ermöglichen eine Ein-Mann-Inspektion über die CLSS-App
- Vollständig digitalisierte Instandhaltung, Inspektionsfunktion und -berichte
- Melder wird automatisch ausgeblasen und wieder in den Normalzustand versetzt
- Vollständige Selbstüberwachung und -diagnose
- Kurzschluss- und unterbrechungstolerant
- VdS 3860

Serie IQ8Quad mit Selbsttest-Funktion

OT Multisensormelder IQ8Quad Selbsttest

VdS-Anerkennung: G 225004
VdS 3860

Automatischer punktförmiger Rauch- und Wärmemelder mit integriertem Ringbus-Isolator und Selbsttestfunktion zum Anschluss an den esserbus®- oder esserbus®-Plus-Ringbus der ESSER-Brandmelderzentralen. Jeder Melder verwendet eine patentierte Selbsttest-Technologie, die automatisch kleine Mengen Testaerosol oder Hitze auf den Sensor im Inneren leitet, um die Funktion des Rauchs- oder Wärmemelders zu testen. Darüber hinaus testet die Anti-Masking-Technologie automatisch die Rauchein- und -ausgänge des Melders, um sicherzustellen, dass sie frei und nicht blockiert sind. Dadurch können versehentlich oder anderweitig verdeckte Melder schnell identifiziert werden.

Technische Daten

Allgemeine technische Daten:

Betriebsspannung	9,2 ... 42,4 V DC
Betriebsspannung (EN 54-17)	14 V DC ... 42,4 V DC
Betriebsspannung Selbsttest	34 V DC ... 42,4 V DC
Luftgeschwindigkeit	Normalbetrieb: 0 ... 25,4 m/s Selbsttest aktiv: 0 ... 1,5 m/s (per VdS)
Lüfterlautstärke	55 dB (A) @ 1 m
Ruhestrom @ BMZAkku	0,11 mA @ 27,5 V / 0,13 mA @ 42 V
Anwendungstemperatur Selbsttest	0 °C ... +40 °C
Ruhestrom @ 19 V DC	75 µA
Überwachungsfläche	30 m² max. / 110 m² max.
Überwachungshöhe	7,5 m max. / 12 m max.
Anwendungstemperatur	-20 °C ... 50 °C
Lagertemperatur	-25 °C ... 65 °C
Rel. Luftfeuchte	< 95 % (ohne Betauung)
Schutzart	IP 21 mit Sockel, IP 42 mit Sockel + Option 805570, IP 43 mit Sockel + Option 805572.50/805573
Material	ABS
Farbe	weiß, ähnlich RAL 9010
Gewicht	ca. 122 g
Abmessungen	Ø 117 mm, H = 70 mm (inkl. Sockel)
Melderspezifikation	EN 54-7 / EN 54-5 A2 / EN 54-17 / EN 54-29
Leistungserklärung	DoP-ST045241115

Selbsttestfunktion - die ersten sechs Monate nach erstmaliger Selbsttestauslösung sind kostenlos. Hiernach ist eine Selbsttest-Lizenz notwendig, die über das CLSS-Portal zu beziehen ist.

Systemvoraussetzungen

- Programmiersoftware Tools 8000 Version V1.28 oder neuer
- FlexES Control Hauptprozessor Version V4.10 oder neuer
- FlexES HMI Version V1.06 oder neuer
- GLSS-Gateway Firmware Version 4.6.0.9 oder neuer

Zubehör

805590	Meldersockel Standard für IQ8Quad
805591	Meldersockel mit Relaiskontakt für IQ8Quad
805589ST	Melderabdeckkappe für IQ8Quad mit integriertem Alarmgeber (50 Stk.)
805580	Melderentnahmewerkzeug
805576	Beschriftungsfeld für IQ8Quad Meldersockel (10 Stk.)
805587	Sockelabdeckung für IQ8Quad (50 Stk.)
259529	Melderheizung
805560	EMV-Abschirmung für IQ8Quad Meldersockel (10 Stk.)
805572.50	IP 43 Feuchtraum-Sockeladapter aP für IQ8Quad Meldersockel

Automatische Melder

802374-ST

NEU



Leistungsmerkmale

- Patentierte vollautomatische Selbsttest-Funktion für Rauch- und Wärmemelder
- Möglichkeit über mehrere Brandmelderzentralen und Ringleitungen gleichzeitig zu testen
- Anti-Masking-Technologie zur Erkennung abgedeckter Melder
- Integrierte Bluetooth-Schnittstelle zur Lokalisierung des Melders
- Echtzeitinformationen ermöglichen eine Ein-Mann-Inspektion über die CLSS-App
- Vollständig digitalisierte Instandhaltung, Inspektionsfunktion und -berichte
- Melder wird automatisch ausgeblasen und wieder in den Normalzustand versetzt
- Vollständige Selbstüberwachung und -diagnose
- Kurzschluss- und unterbrechungstolerant
- VdS 3860

Serie IQ8Quad mit Selbsttest-Funktion

O²T Multisensormelder IQ8Quad Selbsttest

VdS-Anerkennung: G 225004
VdS 3860

Automatischer punktförmiger dualer Rauch- und Wärmemelder mit integriertem Ringbus-Isolator und Selbsttestfunktion zum Anschluss an den esserbus®- oder esserbus®-Plus-Ringbus der ESSER-Brandmelderzentralen. Jeder Melder verwendet eine patentierte Selbsttest-Technologie, die automatisch kleine Mengen Testaerosol oder Hitze auf den Sensor im Inneren leitet, um die Funktion des Rauchs- oder Wärmemelders zu testen. Darüber hinaus testet die Anti-Masking-Technologie automatisch die Rauchein- und -ausgänge des Melders, um sicherzustellen, dass sie frei und nicht blockiert sind. Dadurch können versehentlich oder anderweitig verdeckte Melder schnell identifiziert werden.

Technische Daten

Betriebsspannung	9,2 ... 42,4 V DC
Betriebsspannung (EN 54-17)	14 V DC ... 42,4 V DC
Betriebsspannung Selbsttest	34 V DC ... 42,4 V DC
Luftgeschwindigkeit	Normalbetrieb: 0 ... 25,4 m/s Selbsttest aktiv: 0 ... 1,5 m/s (per VdS)
Lüfterlautstärke	55 dB (A) @ 1 m
Ruhestrom @ BMZAkku	0,23 mA @ 27,5 V / 0,33 mA @ 42 V
Anwendungstemperatur Selbsttest	0 °C ... +40 °C
Ruhestrom @ 19 V DC	80 µA
Überwachungsfläche	30 m² max. / 110 m² max.
Überwachungshöhe	7,5 m max. / 12 m max.
Anwendungstemperatur	-20 °C ... 65 °C
Lagertemperatur	-25 °C ... 65 °C
Rel. Luftfeuchte	95 % (ohne Betauung)
Schutzart	IP 21 mit Sockel, IP 42 mit Sockel + Option 805570, IP 43 mit Sockel + Option 805572.50/805573
Material	ABS
Farbe	weiß, ähnlich RAL 9010
Gewicht	ca. 122 g
Abmessungen	Ø 117 mm, H = 70 mm (inkl. Sockel)
Melderspezifikation	EN 54-7 / EN 54-5 B / EN 54-17 / EN 54-29
Leistungserklärung	DoP-ST050241115

Selbsttestfunktion - die ersten sechs Monate nach erstmaliger Selbsttestauslösung sind kostenlos. Hiernach ist eine Selbsttest-Lizenz notwendig, die über das CLSS-Portal zu beziehen ist.

Systemvoraussetzungen

- Programmiersoftware Tools 8000 Version V1.28 oder neuer
- FlexES Control Hauptprozessor Version V4.10 oder neuer
- FlexES HMI Version V1.06 oder neuer
- GLSS-Gateway Firmware Version 4.6.0.9 oder neuer

Zubehör

805590	Meldersockel Standard für IQ8Quad
805591	Meldersockel mit Relaiskontakt für IQ8Quad
805589ST	Melderabdeckkappe für IQ8Quad mit integriertem Alarmgeber (50 Stk.)
805580	Melderentnahmewerkzeug
805576	Beschriftungsfeld für IQ8Quad Meldersockel (10 Stk.)
805587	Sockelabdeckung für IQ8Quad (50 Stk.)
259529	Melderheizung
805560	EMV-Abschirmung für IQ8Quad Meldersockel (10 Stk.)
805572.50	IP 43 Feuchtraum-Sockeladapter aP für IQ8Quad Meldersockel

Automatische Melder

802375-ST

NEU



Leistungsmerkmale

- Patentierte vollautomatische Selbsttest-Funktion für Rauch- und Wärmemelder
- Möglichkeit über mehrere Brandmelderzentralen und Ringleitungen gleichzeitig zu testen
- Anti-Masking-Technologie zur Erkennung abgedeckter Melder
- Integrierte Bluetooth-Schnittstelle zur Lokalisierung des Melders
- Echtzeitinformationen ermöglichen eine Ein-Mann-Inspektion über die CLSS-App
- Vollständig digitalisierte Instandhaltung, Inspektionsfunktion und -berichte
- Melder wird automatisch ausgeblasen und wieder in den Normalzustand versetzt
- Vollständige Selbstüberwachung und -diagnose
- Kurzschluss- und unterbrechungstolerant
- VdS 3860

Serie IQ8Quad mit Selbsttest-Funktion

OT^{blue} Multisensormelder IQ8Quad Selbsttest

VdS-Anerkennung: G 225004

VdS 3860

Automatischer punktförmiger Rauch- und Wärmemelder mit integriertem Ringbus-Isolator und Selbsttestfunktion zum Anschluss an den esserbus®- oder esserbus®-Plus-Ringbus der ESSER-Brandmelderzentralen. Jeder Melder verwendet eine patentierte Selbsttest-Technologie, die automatisch kleine Mengen Testaerosol oder Hitze auf den Sensor im Inneren leitet, um die Funktion des Rauchs- oder Wärmemelders zu testen. Darüber hinaus testet die Anti-Masking-Technologie automatisch die Rauchein- und -ausgänge des Melders, um sicherzustellen, dass sie frei und nicht blockiert sind. Dadurch können versehentlich oder anderweitig verdeckte Melder schnell identifiziert werden.

Technische Daten

Betriebsspannung	9,2 ... 42,4 V DC
Betriebsspannung (EN 54-17)	14 V DC ... 42,4 V DC
Betriebsspannung Selbsttest	34 V DC ... 42,4 V DC
Luftgeschwindigkeit	Normalbetrieb: 0 ... 25,4 m/s Selbsttest aktiv: 0 ... 1,5 m/s (per VdS)
Lüfterlautstärke	55 dB (A) @ 1 m
Ruhestrom @ BMZ _{Akku}	0,11 mA @ 27,5 V / 0,13 mA @ 42 V
Anwendungstemperatur Selbsttest	0 °C ... +40 °C
Ruhestrom @ 19 V DC	75 µA
Überwachungsfläche	30 m ² max. / 110 m ² max.
Überwachungshöhe	7,5 m max. / 12 m max.
Anwendungstemperatur	-20 °C ... 50 °C
Lagertemperatur	-25 °C ... 65 °C
Rel. Luftfeuchte	< 95 % (ohne Betauung)
Schutzart	IP 21 mit Sockel, IP 42 mit Sockel + Option 805570, IP 43 mit Sockel + Option 805572.50/805573
Material	ABS
Farbe	weiß, ähnlich RAL 9010
Gewicht	ca. 122 g
Abmessungen	Ø 117 mm, H = 70 mm (inkl. Sockel)
Melderspezifikation	EN 54-7 / EN 54-5 A2 / EN 54-17 / EN 54-29
Leistungserklärung	DoP-ST045241115

Selbsttestfunktion - die ersten sechs Monate nach erstmaliger Selbsttestauslösung sind kostenlos. Hiernach ist eine Selbsttest-Lizenz notwendig, die über das CLSS-Portal zu beziehen ist.

Systemvoraussetzungen

- Programmiersoftware Tools 8000 Version V1.28 oder neuer
- FlexES Control Hauptprozessor Version V4.10 oder neuer
- FlexES HMI Version V1.06 oder neuer
- GLSS-Gateway Firmware Version 4.6.0.9 oder neuer

Zubehör

805590	Meldersockel Standard für IQ8Quad
805591	Meldersockel mit Relaiskontakt für IQ8Quad
805589ST	Melderabdeckkappe für IQ8Quad mit integriertem Alarmgeber (50 Stk.)
805580	Melderentnahmewerkzeug
805576	Beschriftungsfeld für IQ8Quad Meldersockel (10 Stk.)
805587	Sockelabdeckung für IQ8Quad (50 Stk.)
259529	Melderheizung
805560	EMV-Abschirmung für IQ8Quad Meldersockel (10 Stk.)
805572.50	IP 43 Feuchtraum-Sockeladapter aP für IQ8Quad Meldersockel

Automatische Melder

Serie IQ8Quad Ex (i)

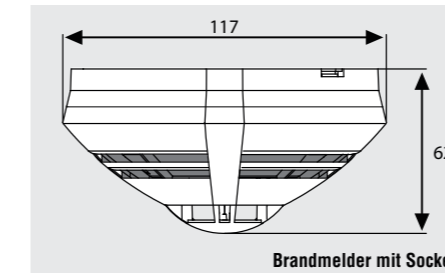

Brandmelder mit Sockel

Weitere Melder für den Ex-Bereich finden Sie in den Kapiteln Handmelder und Sondermelder. Detaillierte Informationen über die Installation und den Betrieb finden Sie in der Dokumentation Art.-Nr. 798920.

Alle nachfolgenden IQ8Quad Ex-Melder dürfen nur mit dem Sockel Art.-Nr. 805590 betrieben werden. Beim Betrieb an Standardgruppen ist keine Einzeladressierung möglich!

Für den Einsatz in Zone 1 und Zone 2 muss beim Betrieb mit Einzeladressierung die Ex-Barriere Art.-Nr. 804744 und beim Betrieb an Standardgruppen die Ex-Barriere Art.-Nr. 764744 verwendet werden! Die Ex-Barriere trennt eigensichere und nicht eigensichere Stromkreise vor dem zu überwachenden explosionsgefährdeten Bereich (Ex-Bereich).

Der Meldersockel ist nicht im Lieferumfang der Melder enthalten.

Zur Ermittlung der Akkukapazität einer Brandmelderzentrale können die Melderdaten "Ruhestrom @ BMZ-Akku" addiert werden.

Betrieb mit Einzeladressierung

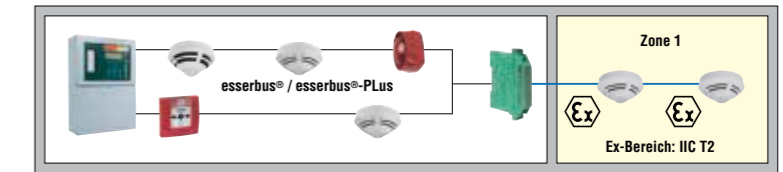

Ex-Barriere (Art.-Nr. 804744)

Betrieb an Standardgruppen

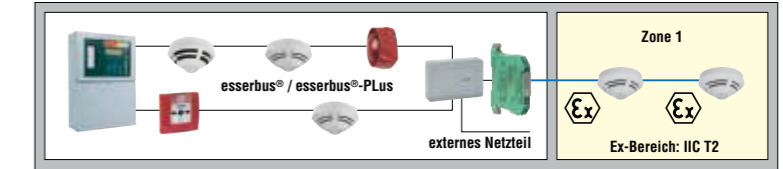

Ex-Barriere (Art.-Nr. 764744)

esserbus®-Koppler 4 Gruppen / 2 Relais

Anwendungsbeispiel

803271.EX

Thermodifferentialmelder IQ8Quad Ex (i) ohne Leitungstrenner, Klasse A1R



VdS-Anerkennung: G 209223

Automatischer Wärmemelder mit schnellem Halbleitersensor zur sicheren Erkennung von Bränden mit schnellem Temperaturanstieg und integrierter Maximalwertauslösung zur Erkennung von Bränden mit langsamen Temperaturanstiegen. Prozessanalogmelder mit dezentraler Intelligenz, Eigenfunktionskontrolle, Notredundanz, Alarm- und Betriebsdatenspeicherung und Alarmanzeige. Softadressierung und separate Betriebsanzeige nur im Betrieb an esserbus®/esserbus®-PLUS möglich. IQ8Quad Melder ohne Leitungstrenner, speziell für den Einsatz in Ex-Bereichen. Betrieb mit Einzeladressierung an der Ex-Barriere 804744 und als Standardmelder an der Ex-Barriere 764744.

Technische Daten

Daten gemäß ATEX:	
Max. Eingangsspannung (U _i)	21 V DC
Max. Eingangsstrom (I _i)	252 mA
Max. Ausgangsstrom (I _o)	10 mA
Max. innere Kapazität (C _i)	1 nF
Umgebungstemperatur (T _a)	-20 °C ... 70 °C
Baumusterprüfbescheinigung	TUV 09 ATEX 554910
Ex-Kategorie	II 2G (mit Ex-Barriere Art.-Nr. 804744 bzw. 764744)
Ex-Schutz	Ex ib IIC T4 Gb
Allgemeine technische Daten:	
Betriebsspannung	8 ... 42 V DC
Ruhestrom @ 19 V DC	40 µA
Alarmstrom @ 9 V DC	18 mA
Überwachungsfläche	30 m ²
Überwachungshöhe	7,5 m
Anwendungstemperatur	-20 °C ... 50 °C
Lagertemperatur	-25 °C ... 75 °C
Rel. Luftfeuchte	< 95 %
Schutzart	IP 40 mit Sockel, bis IP 43 mit Sockel + Option
Material	ABS
Farbe	weiß, ähnlich RAL 9010
Gewicht	ca. 110 g
Melderspezifikation	EN 54-5 A1R:2002
Abmessungen	Ø: 117 mm H: 49 mm (62 mm inkl. Sockel)
Leistungserklärung	DoP-20913130701

 Besondere Kennzeichnung für Thermomelder auf dem Lichtleitfeller: schwarzer Ring

Zubehör

- 805590 Meldersockel Standard IQ8Quad
- 804744 Ex-Barriere für eigensichere Melder IQ8Quad Ex (i)
- 764744 Ex-Barriere für Melder IQ8Quad Ex (i) an Standardgruppen
- 764745 Isolations- und Montagebock
- 764752 Gehäuse für Ex-Barriere
- 764754 Kabelverschraubung M16
- 805576 Beschriftungsfeld für IQ8Quad, ES Detect Meldersockel
- 805577 Montageadapter für Zwischendecken
- 805570 IP 42 Schutz für IQ8Quad Meldersockel, flache Bauform
- 805572.50 IP 43 Feuchtraum-Sockeladapter aP für IQ8Quad, ES Detect Meldersockel
- 805573 IP 43 Schutz für IQ8Quad, ES Detect Meldersockel, tiefe Bauform
- 781482 Bausatz für abgehängte Montage
- 805579 Melder-Montagewinkel
- 781550 Schutzkorb
- 767800 Montagewinkel
- 805571 Unterputzgehäuse für IQ8Quad, ES Detect Meldersockel
- 805574 Abdeckring inkl. Befestigungsösen f. IQ8Quad, ES Detect Meldersockel
- 805588 Melderabdeckkappe für IQ8Quad ohne integrierten Alarmgeber, ES Detect
- 805587 Sockelabdeckung für IQ8Quad, ES Detect
- 805589 Melderabdeckkappe für IQ8Quad mit integriertem Alarmgeber

803371.EX

Optischer Rauchmelder IQ8Quad Ex (i) ohne Leitungstrenner



VdS-Anerkennung: G 209224

Streulicht-Rauchmelder zur sicheren Früherkennung von Bränden. Prozessanalogmelder mit dezentraler Intelligenz, Eigenfunktionskontrolle, Notredundanz, Alarm- und Betriebsdatenspeicherung, Alarmanzeige. Softadressierung und separate Betriebsanzeige nur im Betrieb an esserbus®/esserbus®-PLUS möglich. IQ8Quad Melder ohne Leitungstrenner, speziell für den Einsatz in Ex-Bereichen. Betrieb mit Einzeladressierung an der Ex-Barriere 804744 und als Standardmelder an der Ex-Barriere 764744.

Technische Daten

Daten gemäß ATEX:	
Max. Eingangsspannung (U _i)	21 V DC
Max. Eingangsstrom (I _i)	252 mA
Max. Ausgangsstrom (I _o)	10 mA
Max. innere Kapazität (C _i)	1 nF
Umgebungstemperatur (T _a)	-20 °C ... 70 °C
Baumusterprüfbescheinigung	TUV 09 ATEX 554910
Ex-Kategorie	II 2G (mit Ex-Barriere Art.-Nr. 804744 bzw. 764744)
Ex-Schutz	Ex ib IIC T4 Gb
Allgemeine technische Daten:	
Betriebsspannung	8 ... 42 V DC
Ruhestrom @ 19 V DC	50 µA
Alarmstrom @ 9 V DC	18 mA
Überwachungsfläche	110 m ²
Überwachungshöhe	12 m
Anwendungstemperatur	-20 °C ... 70 °C
Lagertemperatur	-25 °C ... 75 °C
Rel. Luftfeuchte	< 95 %
Schutzart	IP 40 mit Sockel, bis IP 43 mit Sockel + Option
Material	ABS
Farbe	weiß, ähnlich RAL 9010
Gewicht	ca. 110 g
Melderspezifikation	EN 54-7:2006
Abmessungen	Ø: 117 mm H: 49 mm (62 mm inkl. Sockel)
Leistungserklärung	DoP-20914130701

Zubehör

- 805590 Meldersockel Standard IQ8Quad
- 804744 Ex-Barriere für eigensichere Melder IQ8Quad Ex (i)
- 764744 Ex-Barriere für Melder IQ8Quad Ex (i) an Standardgruppen
- 764745 Isolations- und Montagebock
- 764752 Gehäuse für Ex-Barriere
- 764754 Kabelverschraubung M16
- 805576 Beschriftungsfeld für IQ8Quad, ES Detect Meldersockel
- 805577 Montageadapter für Zwischendecken
- 805570 IP 42 Schutz für IQ8Quad Meldersockel, flache Bauform
- 805572.50 IP 43 Feuchtraum-Sockeladapter aP für IQ8Quad, ES Detect Meldersockel
- 805573 IP 43 Schutz für IQ8Quad, ES Detect Meldersockel, tiefe Bauform
- 781482 Bausatz für abgehängte Montage
- 805579 Melder-Montagewinkel
- 781550 Schutzkorb
- 767800 Montagewinkel
- 805571 Unterputzgehäuse für IQ8Quad, ES Detect Meldersockel
- 805574 Abdeckring inkl. Befestigungsösen f. IQ8Quad, ES Detect Meldersockel
- 805588 Melderabdeckkappe für IQ8Quad ohne integrierten Alarmgeber, ES Detect
- 805587 Sockelabdeckung für IQ8Quad, ES Detect
- 805589 Melderabdeckkappe für IQ8Quad mit integriertem Alarmgeber

803374.EX



O²T Multisensormelder IQ8Quad Ex (i) ohne Leitungstrenner

VdS-Anerkennung: G 209225

Multisensormelder mit zwei integrierten optischen Rauchsensoren mit unterschiedlichen Streulichtwinkeln sowie zusätzlicher Thermomeldersensorauswertung zur Erkennung von Schwelbränden bis hin zu offenen Bränden mit gleichmäßigem Ansprechverhalten. Vergleich der Rauchsensordesigne zur Rauchklassifizierung und Reduzierung von Täuschungsalarmen, beispielsweise durch Wasserdampf oder Staub. Durch die hervorragenden Detektionseigenschaften ist der Melder auch in der Lage, die in der Normenreihe EN 54 beschriebenen Testfeuer TF1 und TF6 zu erkennen. Der O²T Multisensormelder ist auch für höhere Anwendungstemperaturen bis +65 °C geeignet. Prozessanalogmelder mit dezentraler Intelligenz, Eigenfunktionskontrolle, Notredundanz, Alarm- und Betriebsdatenspeicherung, Alarmanzeige. Softadressierung und separate Betriebsanzeige nur im Betrieb an esserbus®/esserbus®-PLus möglich. IQ8Quad Melder ohne Leitungstrenner, speziell für den Einsatz in Ex-Bereichen. Betrieb mit Einzeladressierung an der Ex-Barriere 804744 und als Standardmelder an der Ex-Barriere 764744.

Technische Daten

Daten gemäß ATEX:	
Max. Eingangsspannung (U _i)	21 V DC
Max. Eingangsstrom (I _i)	252 mA
Max. Ausgangsstrom (I _o)	10 mA
Max. innere Kapazität (C _i)	1 nF
Umgebungstemperatur (T _a)	-20 °C ... 70 °C
Baumusterprüfbescheinigung	TUV 09 ATEX 554910
Ex-Kategorie	II 2G (mit Ex-Barriere Art.-Nr. 804744 bzw. 764744)
Ex-Schutz	Ex ib IIC T4 Gb
Allgemeine technische Daten:	
Betriebsspannung	8 ... 42 V DC
Ruhestrom @ 19 V DC	60 µA
Alarmstrom @ 9 V DC	18 mA
Überwachungfläche	110 m²
Überwachungshöhe	12 m
Anwendungstemperatur	-20 °C ... 65 °C
Lagertemperatur	-25 °C ... 75 °C
Rel. Luftfeuchte	< 95 %
Schutzart	IP 40 mit Sockel, bis IP 43 mit Sockel + Option
Material	ABS
Farbe	weiß, ähnlich RAL 9010
Gewicht	ca. 110 g
Melderspezifikation	EN 54-7:2006/-5B:2000/A1:2002, CEA 4021
Abmessungen	Ø: 117 mm H: 49 mm (62 mm inkl. Sockel)
Leistungserklärung	DoP-20915130701

Zubehör

805590	Meldersockel Standard IQ8Quad
804744	Ex-Barriere für eigensichere Melder IQ8Quad Ex (i)
764744	Ex-Barriere für Melder IQ8Quad Ex (i) an Standardgruppen
764745	Isolations- und Montagebock
764752	Gehäuse für Ex-Barriere
764754	Kabelverschraubung M16
805576	Beschriftungsfeld für IQ8Quad, ES Detect Meldersockel
805577	Montageadapter für Zwischendecken
805570	IP 42 Schutz für IQ8Quad Meldersockel, flache Bauform
805572.50	IP 43 Feuchtraum-Sockeladapter aP für IQ8Quad, ES Detect Meldersockel
805573	IP 43 Schutz für IQ8Quad, ES Detect Meldersockel, tiefe Bauform
781482	Bausatz für abgehängte Montage
805579	Melder-Montagewinkel
781550	Schutzkorb
767800	Montagewinkel
805571	Unterputzgehäuse für IQ8Quad, ES Detect Meldersockel
805574	Abdeckring inkl. Befestigungsösen f. IQ8Quad, ES Detect Meldersockel
805588	Melderabdeckkappe für IQ8Quad ohne integrierten Alarmgeber, ES Detect
805587	Sockelabdeckung für IQ8Quad, ES Detect
805589	Melderabdeckkappe für IQ8Quad mit integriertem Alarmgeber

Ex-Zubehör

804744



Ex-Barriere für eigensichere Melder IQ8Quad Ex (i)

VdS-Anerkennung: G 210047
 Baumusterprüfbescheinigung BAS 00 ATEX 7087

Ex-Barriere Typ KFD0-CS-EX1.56 (214912) zum Betrieb von eigensicheren Meldern der Serie IQ8Quad Ex (i) direkt am esserbus®/esserbus®-PLus mit Einzeladressierung in Verbindung mit dem Meldersockel 805590.
 Maximal 4 Barrieren je Ringleitung!

Technische Daten

Daten gemäß ATEX:	
Allgemeine technische Daten:	
Lastfaktor	3
Umgebungstemperatur	-20 °C ... 60 °C
Rel. Luftfeuchte	< 95 %
Schutzart	IP20
Gewicht	ca. 100 g
Spezifikation	EN 54-18:2005
Abmessungen	B: 20 mm H: 107 mm T: 115 mm

Leistungsmerkmale

- Zum Betrieb von eigensicheren Meldern der Serie IQ8Quad Ex
- Einzeladressierung in Verbindung mit dem Meldersockel 805590
- Geeignet für Hutschienenmontage

ⓘ Eine Sicherheitsbarriere ersetzt keinen Überspannungsschutz nach IEC 801, DIN VDE 0185 und 0855.
 Detaillierte Informationen über die Installation und den Betrieb für Melder der Serie IQ8Quad Ex(i) finden Sie in der Dokumentation Art.-Nr. 798920.

Betrieb mit Einzeladressierung

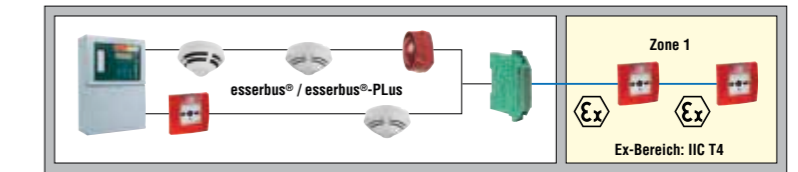

Ex-Barriere (Art.-Nr. 804744)

Anwendungsbeispiel

764744



Ex-Barriere für Melder IQ8Quad Ex (i) an Standardgruppen

VdS-Anerkennung: G 210047

Baumusterprüfbescheinigung BAS 01 ATEX 7005

Ex-Barriere Typ Z969 (071945) für konventionellen Betrieb von eigensicheren Meldern der Serie IQ8Quad Ex (i) an Standardgruppen in Verbindung mit dem Meldersockel 805590.

Technische Daten

Daten gemäß ATEX:	
Umgebungstemperatur (Ta)	-20 °C ... 60 °C
Allgemeine technische Daten:	
Rel. Luftfeuchte	< 95 %
Abmessungen	B: 12,5 mm H: 115 mm T: 110 mm

- Eine Sicherheitsbarriere ersetzt keinen Überspannungsschutz nach IEC 801, DIN VDE 0185 und 0855. Keine VdS-Zulassung erforderlich. Detaillierte Informationen über die Installation und den Betrieb finden Sie in den Dokumentationen
 - Art.-Nr. 798920 für Melder der Serie IQ8Quad Ex (i)
 - Art.-Nr. 798913 für Melder der Serie 9100 Ex (i).

Betrieb an Standardgruppen

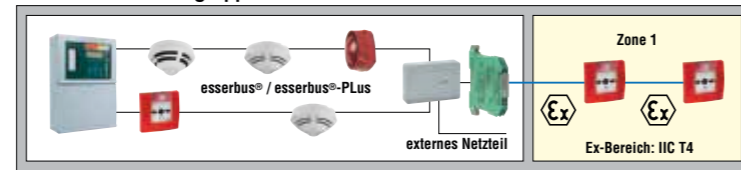

Ex-Barriere (Art.-Nr. 764744) esserbus®-Koppler

Anwendungsbeispiel

764745



Isolations- und Montagebock

Zur isolierten (erdfreien) Montage der Barrieren 764744 auf einer Standard-Hutschiene.

Technische Daten

Daten gemäß ATEX:	
Allgemeine technische Daten:	
Rel. Luftfeuchte	< 95 % (ohne Betauung)

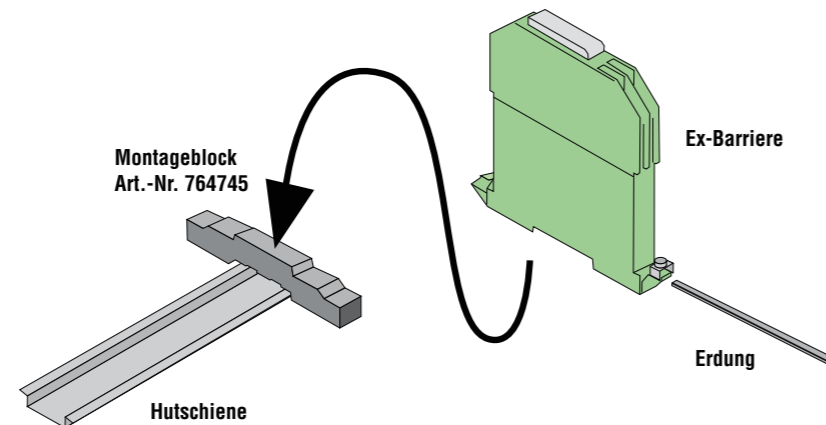

764752



Gehäuse für Ex-Barriere

Polyester-Gehäuse für den Einbau von max. 10 Ex-Barrieren mit integrierter Hutschiene (ca. 240 mm) im Innenteil und inkl. Zubehör. Auch für Einsatz unter extremen Umweltbedingungen oder starken mechanischen Beanspruchungen geeignet. Gewinde und Kabelverschraubungen in metrischer Ausführung. Die Befestigung des Gehäuses erfolgt durch isolierte Schraubkanäle außerhalb des Dichtraums.

Technische Daten

Daten gemäß ATEX:	
Ex-Schutz	II 2G Ex e IIC Gb, II 2D Ex tb IIIC Db IP 66
Allgemeine technische Daten:	
Rel. Luftfeuchte	< 95 % (ohne Betauung)
Schutzart	IP 66
Gehäuse	glasfaserverstärktes Polyester
Farbe	grau, ähnlich RAL 7000
Abmessungen	B: 255 mm H: 250 mm T: 160 mm

Leistungsmerkmale

- chemikalienbeständig
- temperaturbeständig
- schwer entflammbar
- korrosionsfest
- seewasserfest
- halogenfrei, UV-beständig

Verschraubungen:

- 5 x M16 x 1,5, schwarz mit blauem Kopf (Art.-Nr. 764754)
- 2 x M16 x 1,5, schwarz mit schwarzem Kopf
- 1 x M20 x 1,5 schwarz mit schwarzem Kopf
- 1 x M25 x 1,5 schwarz mit schwarzem Kopf

Stopfen:

- 5 Stück für M16, 1 Stück für M20, 1 Stück für M25

764754



Kabelverschraubung M16

Kabelverschraubung für Gehäuse 764752.

Technische Daten

Daten gemäß ATEX:	
Allgemeine technische Daten:	
Umgebungstemperatur	-40 °C ... 75 °C
Rel. Luftfeuchte	< 95 % (ohne Betauung)
Schutzart	IP 66 / IP 68
Material	Polyamid, selbstverlöschend
Farbe	blau, ähnlich RAL 5015
Kabeleinführung	schwarz, ähnlich RAL 9005 4,5 ... 9 mm

805590

Meldersockel Standard IQ8Quad, ES Detect



Technische Daten	
Allgemeine technische Daten:	
Anschlussklemmen	Ø 0,6 mm ... 2 mm ²
Anwendungstemperatur	-20 °C ... 72 °C
Lagertemperatur	-25 °C ... 75 °C
Material	ABS
Farbe	weiß, ähnlich RAL 9010
Gewicht	ca. 60 g
Abmessungen	Ø: 117 mm H: 24 mm (inkl. Melder 62 mm)

i Kabeleinführung seitlich oder durch Bodenplatte.
Zum Durchschleifen vorhandener Adern können die WAGO-Klemmen, beispielsweise Typ 243-204 (Ø 0,5 mm-Ø 1,0 mm) oder 2273-203 (0,5 ... 2,5 mm²) verwendet werden.

Leistungsmerkmale

- Großzügiger Verdrahtungsraum
- Automatisches Schließen der Ringbusleitung bei Melderentnahme
- Melderentnahmesicherung im Sockel enthalten

805590.BLACK

Meldersockel Standard IQ8Quad, ES Detect, schwarz



Wie 805590, jedoch in Farbe schwarz. Weitere Sonderfarben auf Anfrage erhältlich.

Technische Daten	
Farbe	schwarz, ähnlich RAL 9005

805590.RAL

Meldersockel Standard IQ8Quad, ES Detect, RAL



Wie 805590, jedoch in RAL-Farbe erhältlich.

805591

Meldersockel mit Relaiskontakt IQ8Quad, ES Detect



Meldersockel mit Relaiskontaktausgang, für Melderfamilie IQ8Quad und ES Detect. Kontakt: potentialfreier Öffner oder Schließer durch Kodierbrücke wählbar, werkseitige Einstellung: Schließer.

Technische Daten	
Allgemeine technische Daten:	
Stromaufnahme	5 µA (ohne Melder, Relais aktiv)
Kontaktbelastung Relais	30 V DC/1 A
Anschlussklemmen	Ø 0,6 mm bis 2 mm ²
Anwendungstemperatur	-20 °C ... 72 °C
Lagertemperatur	-25 °C ... 75 °C
Rel. Luftfeuchte	< 95 % (ohne Betauung)
Material	ABS
Farbe	weiß, ähnlich RAL 9010
Gewicht	ca. 80 g
Abmessungen	Ø: 117 mm H: 24 mm (inkl. Melder 62 mm)

i Kabeleinführung seitlich oder durch Bodenplatte.
Zum Durchschleifen vorhandener Adern können die WAGO-Klemmen, beispielsweise Typ 243-204 (Ø 0,5 mm-Ø 1,0 mm) oder 2273-203 (0,5 ... 2,5 mm²), verwendet werden.
Nicht für den Einsatz mit IQ8Quad mit integriertem Alarmgeber Typ 802382, 802383, 802384, 802385, 802386, 802385.SVxx, 802386.SVxx sowie IQ8Quad Ex (i) verwendbar!

Leistungsmerkmale

- Großzügiger Verdrahtungsraum
- Automatisches Schließen der Ringbusleitung bei Melderentnahme
- Melderentnahmesicherung im Sockel enthalten

Zubehör Serie IQ8Quad, ES Detect

805588

Melderabdeckkappe für IQ8Quad ohne integrierten Alarmgeber, ES Detect



Die Abdeckkappe schützt die Melder IQ8Quad und ES Detect während der Bauphase oder bei Renovierungsarbeiten vor Verschmutzung.

i Die Abdeckkappen können nur für die IQ8Quad Brandmelder ohne integrierten Alarmgeber verwendet werden (Art.-Nr. 802171, 802177, 802271, 802371, 802373, 802374, 802375, 802473, 803171, 803271, 803371, 803374, 803271.EX, 803371.EX, 803374.EX und alle Varianten) und für die ES Detect Brandmelder (Art.-Nr. 800171, 800177, 800271, 800371, 800375, 800374, 800361.10) eingesetzt werden!

50 Stück

805587

Sockelabdeckung für IQ8Quad, ES Detect



Die Abdeckkappe schützt die IQ8Quad, ES Detect Meldersockel während der Bauphase oder bei Renovierungsarbeiten vor Verschmutzung.

50 Stück

805589

Melderabdeckkappe für IQ8Quad mit integriertem Alarmgeber



Die Abdeckkappe schützt die Melder IQ8Quad während der Bauphase oder bei Renovierungsarbeiten vor Verschmutzung. Für Melder mit Alarmgeber der alten Generation.

Technische Daten	
Allgemeine technische Daten:	
Rel. Luftfeuchte	< 95 % (ohne Betauung)

i Die Abdeckkappen können nur für die IQ8Quad Brandmelder mit integriertem Alarmgeber eingesetzt werden! (Art.-Nr. 802283, 802382, 802383, 802384, 802385, 802386 und alle Varianten).

50 Stück

805589ST

Melderabdeckkappe für Selbsttest-Melder



Wie 805589 für Selbsttest-Melderserie.

805571

Unterputzgehäuse für IQ8Quad, ES Detect Meldersockel

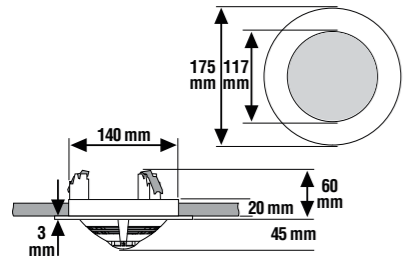

Das uP-Gehäuse für IQ8Quad Meldersockel wird zum Einbau des IQ8Quad und ES Detect Melders in abgehängte Decken eingesetzt oder dort, wo eine verdeckte Montage des Meldersockels (Art.-Nr. 805590, 805591) erforderlich ist. Der Meldersockel zur Aufnahme des IQ8Quad Melders wird in das uP-Gehäuse eingerastet und durch den aufgesetzten Abdeckring nach außen hin optisch abgeschlossen. Der Meldersockel ist somit nicht mehr sichtbar.

Technische Daten	
Allgemeine technische Daten:	
Anwendungstemperatur	-20 °C ... 72 °C
Lagertemperatur	-25 °C ... 75 °C
Rel. Luftfeuchte	< 95 %
Schutzart	IP 40
Material	ABS, Kunststoff
Farbe	weiß, ähnlich RAL 9010
Gewicht	ca. 165 g (mit Abdeckring)



Anwendungsbeispiel

805574

Abdeckring inkl. Befestigungsösen f. IQ8Quad, ES Detect Meldersockel



Einsteckbare Befestigungsösen und Abdeckring für die Sockelmontage z.B. auf 4"-Einbaudosen.

Technische Daten	
Allgemeine technische Daten:	
Rel. Luftfeuchte	< 95 %
Material	ABS
Farbe	weiß, ähnlich RAL 9010
Abmessungen	Ø: 155 mm H: 19 mm (außen) Ø: 117 mm H: 19 mm (innen)

1 x Abdeckring und 2 x Befestigungsösen



Anwendungsbeispiel

805576

Beschriftungsfeld für IQ8Quad, ES Detect Meldersockel



Das Beschriftungsfeld kann vor oder nach der Installation der Melder in der seitlichen Öffnung des IQ8Quad, ES Detect Meldersockels befestigt werden.

Zur Kennzeichnung des Brandmelders (gem. DIN 1450) mit der Melderadresse und Meldergruppe bei einer Deckenhöhe bis zu maximal 3 Meter!
Das Beschriftungsfeld ist ausgelegt für ein Einsteckschild wie PC-beschriftbare Blanko-Schildchen, SIGEL Art.-Nr. LP725-weiss (58 x 18 mm).
Zum Erstellen der Druckvorlagen gibt es im Download-Bereich der Website eine Hilfsdatei. Verwendbar für Sockel 805590/91 mit 805570; für 805593.10, 805594.10. Nicht verwendbar für Sockel 805590/91 in Kombination mit 805571, 805572, 805573, 805574.

10 Stück



Anwendungsbeispiel

805577

Montageadapter für Zwischendecken



Der Montageadapter wird zur schnellen und sicheren Befestigung von Sockeln, Signalgebern, Melderparallelanzeigen etc. an abgehängten Deckensystemen verwendet. Er erspart den Einsatz spezieller Hohlraumbefestigungen, denn die Befestigungsschrauben des Sockels werden direkt in die Schlitze des Montageadapters eingedreht. Zusätzliche Vorteile bietet der Montageadapter bei Fixierung der Kabel, starrer/ flexibler Verlegerohre und Kabelverschraubungen. Die seitliche Kabeleinführung ermöglicht auch eine nachträgliche Installation ohne großen Zeitaufwand, da die Ringleitung nicht demontiert werden muss.

Technische Daten	
Allgemeine technische Daten:	
Material	ABS
Farbe	weiß, ähnlich RAL 9001

1 Kabelbinder pro Montageadapter enthalten

10 Stück

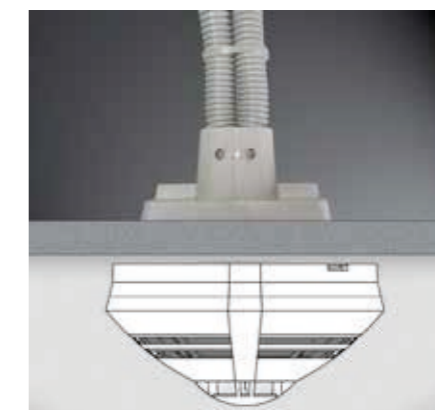
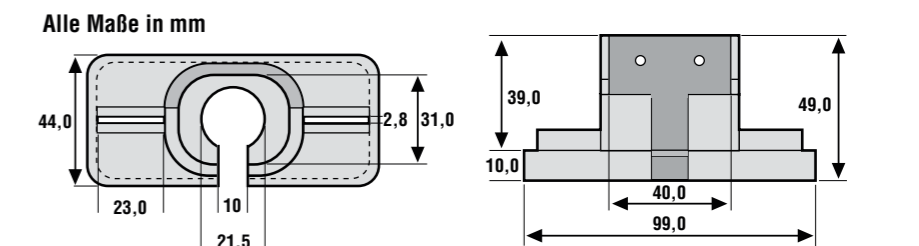

Anwendungsbeispiel



priosafe.de | priosafe.ch

Automatische Melder

Zubehör

767800

Montagewinkel für Sturzmelder FSA

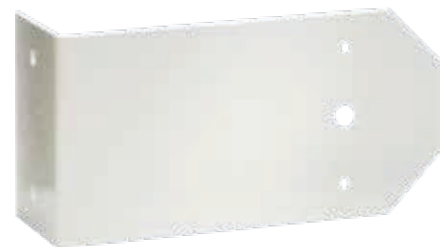

Montagewinkel für alle Sockel/Melder der IQ8Quad-Gruppe, ES Detect und IQ8Alarm. Die Distanz zwischen den Montagelöchern beträgt 6 cm und der Durchmesser beträgt ca. 5 mm.

Technische Daten

Rel. Luftfeuchte	< 95 %
Material	Aluminium
Farbe	weiß, ähnlich RAL 9010
Abmessungen	B: 175 mm H: 90 mm T: 60 mm

Montagewinkel und -material

805570

IP 42 Schutz für IQ8Quad Meldersockel, flache Bauform



Zur Installation in staubiger und feuchter Umgebung.
Der IP-Schutz schützt den IQ8Quad, ES Detect Meldersockel gegen Eindringen von Staub und Feuchtigkeit. Er erhöht den Schutz auf IP 42.
Zur einfachen Befestigung an der Oberseite des Sockels ist der IP-Schutz mit einer Klebefolie ausgestattet.

Technische Daten

Allgemeine technische Daten:	
Schutzart	IP 42
Material	SBR/NR
Farbe	weiß, ähnlich RAL 9010
Abmessungen	Ø: 117 mm H: 3 mm

10 Stück

805573

IP 43 Schutz für IQ8Quad, ES Detect Meldersockel, tiefe Bauform



Wie 805570, jedoch als Rundumschutz.
Schützt zusätzlich gegen seitliches Eindringen, zwischen Melder und Meldersockel, von Feuchtigkeit.

Technische Daten

Allgemeine technische Daten:	
Schutzart	IP 43
Material	Gummi
Farbe	weiß, ähnlich RAL 9010

5 Stück

Automatische Melder

Zubehör

805572.50



IP 43 Feuchtraum-Sockeladapter aP für IQ8Quad, ES Detect Meldersockel

Der Feuchtraum-Sockeladapter wurde speziell für die aP-Kabelzuführung durch Kabelschutzrohre konzipiert und verfügt über drei ausbrechbare Eingänge für M20 Kabelverschraubungen (optional). Geeignet für Meldersockel IQ8Quad, ES Detect. Der Feuchtraum-Sockeladapter hat eine Aufnahme für das Beschriftungsfeld 805576, um den Melder individuell zu kennzeichnen.

Technische Daten

Allgemeine technische Daten:	
Schutzart	IP 43
Material	ABS
Farbe	weiß, ähnlich RAL 9010

Montagehinweise auf dem Adapter beachten!
Ersatz für Art.-Nr. 805572

Zubehör

805576 Beschriftungsfeld

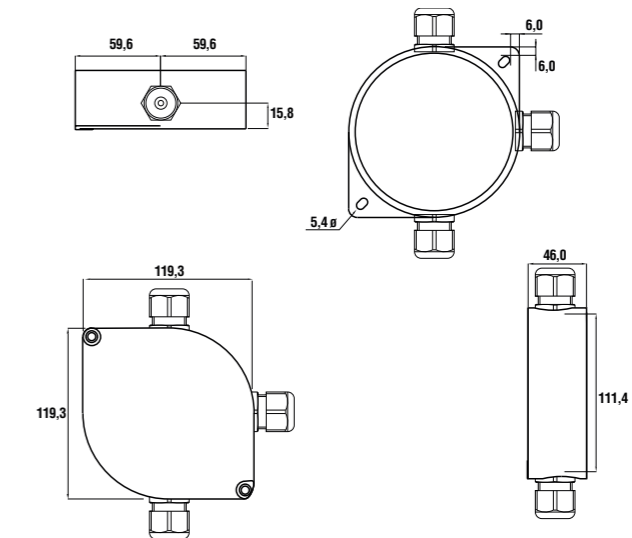

Anwendungsbeispiel (Beschriftungsfeld und Kabelverschraubungen optional)

805560

EMV-Abschirmung für IQ8Quad, ES Detect Meldersockel



In Brandmeldeanlagen, in denen eine hohe EMV-Belastung (z. B. durch Leuchtstoffröhren oder elektrische Steuergeräte) zu erwarten ist, sollte die EMV-Abschirmung in den Meldersockel (Art.-Nr. 805590) der entsprechenden automatischen Brandmelder eingebaut werden.

Technische Daten	
Allgemeine technische Daten:	
Rel. Luftfeuchte	< 95 %

Die EMV-Abschirmung nur in Verbindung mit dem Meldersockel (Art.-Nr. 805590 ohne Relaisplatine) und den IQ8Quad Brandmeldern ohne integrierten Signalgeber (Art.-Nr. 802382 ... 802386 inkl. Sonderversionen) und ES Detect betreiben.

10 Stück



Anwendungsbeispiel

259529

Melderheizung, IQ8Quad/ES Detect

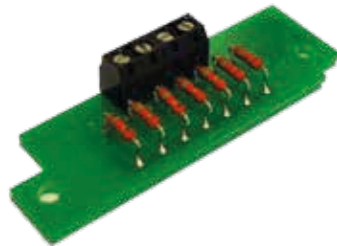

Das Heizelement hilft, Betriebsstörungen durch niedrige Temperaturen oder Kondensation zu vermeiden. Das Element muss in Verbindung mit einem Feuchtraum-Sockeladapter verwendet werden. Die Abmessungen des Elements ermöglichen die Verwendung mit jedem Sockel mit 60 mm Befestigungsabstand.

Ein externer Thermostat muss verwendet werden, wenn die Umgebungstemperatur 25°C überschreiten kann. Die Leistung kann entweder AC oder DC sein, darf aber 25 V nicht überschreiten.

Technische Daten	
Abmessungen	68 x 23 mm (B x L)
Niedrigste Betriebstemperatur	15 °C unter der minimalen Melderbetriebstemperatur
Leistung	2,7 W @ 24 V DC
Max. Spannung	25 V DC
Max. Leistung	3 W
Widerstand	220 Ω

Nicht für IQ8Quad Ex-Melder geeignet.
Zur Verwendung mit externem Thermostat (bauseitig) und Feuchtraumsockel (Art. Nr. 805572.50).

Leistungsmerkmale

- Erhöht die minimale Anwendungstemperatur des Melders um 15°C
- Heizelement zum Einsatz in Kaltbereichen oder Objekten mit großen Temperaturschwankungen
- Kompatibel mit IQ8Quad/ES Detect und 9200 Meldersockel

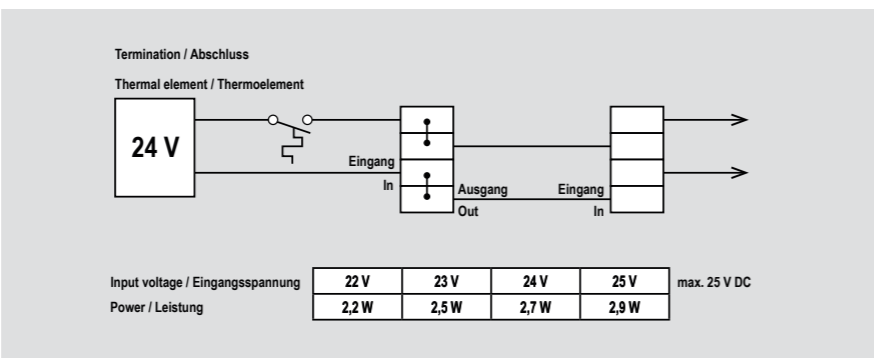

Anwendungsbeispiel

781482



Bausatz für abgehängte Montage

Bausatz für Meldersockel 7815xx, 801593 und 80559x zur abgehängten Montage, mit Pendelstabilisator, Kabeleinführung von oben, Zugentlastung über Kabel-Verschraubung, einschließlich Anschlussdose mit Klemmeneinsatz. Die Höhe des Melders ist durch die Kabellänge individuell einstellbar.

Technische Daten	
Allgemeine technische Daten:	
Rel. Luftfeuchte	< 95 %
Material	ABS
Montage	am Melderkabel hängend
Farbe	weiß, ähnlich RAL 9010
Abmessungen	Ø: 84 mm H: 15 mm (Alu-Stabilisator)

Der Einsatz von Meldertestgeräten mit Teleskopstangen ist nur eingeschränkt möglich.

wie abgebildet

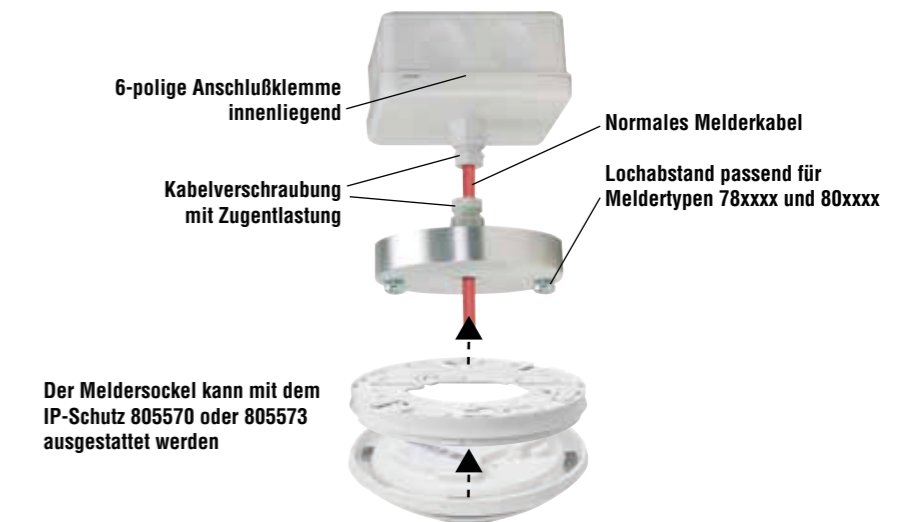

805579

Melder-Montagewinkel



Leistungsmerkmale

- Variable Anpassung an Dachschrägen
- Montage an Wänden zur lotrechten Positionierung der Brandmelder

Verzinkter Stahlblechwinkel mit perforierter Abkantlinie zur werkzeuglosen Kaltverformung und Anpassung an Dachschrägen. Ebenso eignet sich der Winkel zur Montage von Sturzmeldern von Feststellanlagen. Vordefinierte Bohrungen zur Montage der Meldersockel 805590 oder 805591 sowie vier Bohrlöcher für die Decken- oder Wandmontage.

10 Stück

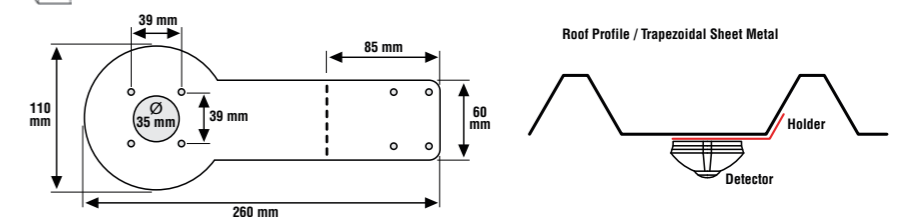

200/350

Meldermontagekonsole klappbar, 200 mm bis 350 mm



Geeignet für Melder der Serie ESSER und MORLEY OPAL, ECO, 700 und 800.
Für Boden- und Deckenmontage.

Technische Daten	
Einstellwinkel	0 ... 90°
Höhe	200 ... 350 mm

400/550

Meldermontagekonsole klappbar, 400 mm bis 550 mm



Geeignet für Melder der Serie ESSER und MORLEY OPAL, ECO, 700 und 800.
Für Boden- und Deckenmontage.

Technische Daten	
Einstellwinkel	0 ... 90°
Höhe	400 ... 550 mm

D-80

Melderabhängekonstruktion für Decke



Geeignet für Melder der Serie ESSER und MORLEY OPAL, ECO, 700 und 800.

Technische Daten	
Abmessungen	H: 80 mm (Deckenabstand bis Sockel)

W-150

Melderwinkelkonsole



Geeignet für Melder der Serie ESSER und MORLEY OPAL, ECO, 700 und 800.

Technische Daten	
Abmessungen	B: 150 mm H: 110 mm

SO-90

Meldermontagekonsole für schräge Decken



Geeignet für Melder der Serie ESSER und MORLEY OPAL, ECO, 700 und 800.
Für Ausrichtung von Meldern bei schrägen Decken.

Technische Daten	
Einstellwinkel	0 ... 90°

781551

NEU



Schutzkorb V2

Stahlkorb zum Schutz vor Beschädigung und gegen unbefugtes Entfernen des Gerätes. Der Schutzkorb wurde gemäß der DIN 18032-3 für die Ballwurfsicherheit durch ein DIN ISO 17025 akkreditiertes Unternehmen getestet.

Technische Daten	
Allgemeine technische Daten:	
Material	Stahl mit Lackierung
Farbe	weiß, ähnlich RAL 9010
Ballwurfsicherheit Deckenelemente	Kategorie D1 und D2 (nach DIN 18032-3)
Ballwurfsicherheit Wandelemente	Kategorie W3 (nach DIN 18032-3)
Abmessungen	Ø: 140 mm H: 115 mm

Geeignet für Melderserie IQ8Quad, ES Detect, 9x00, Funksockel, Funkgateway, IQ8Alarm mit flachem Sockel.
Nicht geeignet für den Einsatz in Kombination mit dem Signalgebersockel DBS1224B4W-D und den IQAlarm IP 65 Sockeln 806201 und 806202.



Anwendungsbeispiel mit IQ8Wireless Sockel und IQ8Alarm Plus

1
2
3
4
5
6
7
8
9
10
11
12
13
14
15
16
17
18
19
20
21

Prüfequipment für Meldererien 9000, IQ8Quad und ES Detect

805582.50

Rauchmeldertestgerät



Meldertestgerät zur Verwendung mit der Teleskopstange 062427.50, geeignet zum Prüfen von Rauchmeldern mit dem Prüfgas 805584.50. Ausgestattet mit einem glasklaren Prüfkopf für bessere Sichtbarkeit, ermöglicht sein einzigartiges Design die Kompatibilität mit allen ESSER by Honeywell Rauchmeldern.

Technische Daten

Gewicht 411 g
 Abmessungen 135 x 260 mm (B x H) / Testgerät

Leistungsmerkmale

- Kompatibel mit dem alten Prüfgas Art.-Nr. 805584 & 805583 und der alten Teleskopstange Art.-Nr. 060427 bzw. Teleskopverlängerung 060426.
- Leichtere Handhabung durch sehr geringes Gewicht.
- Kann auf Knopfdruck zerlegt werden und ist für den Benutzer umweltfreundlich reparierbar.



Werkzeugloser Auseinanderbau



Innenansicht

062427.50

Fiberglas-Teleskopstange



Die Teleskopstange ist 6,90 m lang und die maximale Arbeitshöhe des Detectapole-DP1 beträgt 7,70 m, aus stabiler und nicht elektrisch leitender Glasfaser für Meldertestgerät 805582.50 bzw. Vorgängermodell 805582. Dank der 4 robusten individuell verstellbaren Clips ist sie für jede Deckenhöhe geeignet (individuelle Arretierung in der Länge) und bietet eine hohe Stabilität bei wiederkehrenden Wartungsarbeiten.

Technische Daten

Gewicht ca. 2,7 kg
 Material Glasfaser
 Länge 6,90 m auseinandergezogen und zusammengesoben 1,80 m lang

Leistungsmerkmale

- Kompatibel mit dem alten Rauchmeldertestgerät Artikel Nr. 805582.
- Austauschbare Klemmen bzw. Clips

Weitere Teleskopstangen-Verlängerungen werden nicht benötigt.



Verstellbarer Clip



Gripprofil

805584.50



Prüfgas für Rauchmeldertestgerät 805582.50

Prüfgas zur Überprüfung von Rauchmeldern mit optischen Sensoren der Serie IQ8Quad, ES Detect und 9x00. Passend für das Rauchmeldertestgerät 805582.50 und ist auch kompatibel mit dem alten Rauchmeldertestgerät Artikel Nr. 805582. Umweltfreundliche Zinkdose anstelle von Aluminium, die sich außerdem besser recyceln lässt.

Technische Daten

Allgemeine technische Daten:
 Inhalt 250 ml (je Spraydose)
 Material Zinkdose

Sie können die Prüfgas-Flaschen einzeln bestellen. Um Verpackungsmaterial zu reduzieren empfehlen wir die Bestellung einer Versandverpackung mit 12 Prüfgas-Flaschen.

Geeignet auch für Ionisationsmelder der Serie 9000, 9100 und 9200. Bei dem Artikel handelt es sich um Gefahrgut (Aerosole/Gase, entflammbar, UN1950). Ersatz für Art.-Nr. 805584

Leistungsmerkmale

- Prüfgas mit ultra-rückstandsarmer Formel ohne Paraffinöl, um die Kontamination der optischen Kammer im Rauchmelder zu vermeiden
- Schnellere Reaktions- und Auflösungszeit des Prüf gases in der optischen Kammer des Rauchmelders
- Kompatibel mit dem alten Rauchmeldertestgerät Art.-Nr. 805582 beziehungsweise kann anstatt des alten Prüf gases 805584 eingesetzt werden.

805585.50



Prüfgas mit Distanzrohr

Prüfgas und Prüfgerät in einem. Das Rohr gewährleistet einen Abstand zwischen dem Melder und dem Testrauch, um eine Überdosierung der optischen Kammer zu vermeiden. Das Design ermöglicht eine effizientere Prüfung. Die Dose wird im Rohr aufbewahrt und ist beim Transport vor Beschädigungen geschützt. Wenn das Prüf gas leer ist, kann nur die Dose getauscht werden – das Rohr kann umweltfreundlich wiederverwendet werden. Der Haken am Distanzrohr ermöglicht das Einhängen der Prüf gasflasche und der Benutzer behält somit die Hände frei.

Leistungsmerkmale

- Ein Taschenclip am Distanzrohr macht das Produkt einzigartig im Vergleich zu anderen tragbaren Rauchprüfsprays. Der Anwender hat dadurch beide Hände frei, um z.B. sicher eine Leiter zu nutzen.
- Wiederverwendbares und somit umweltfreundliches aufsteck- und abnehmbares Kunststoff-Distanzrohr

Technische Daten

Inhalt 150 ml (je Spraydose)
 Material Zinkdose
 Länge 23,5 cm (Distanzrohr)
 Arbeitshöhe 33,5 cm (Distanzrohr inkl. Prüf gasdose)
 max. 2,50 m (Deckenhöhe)

12 Stück



Gürtelclip und offener Diffusordeckel



Transport Prüf gasflasche im Distanzrohr

805585.51

NEU



Prüfgas-Nachfüllpack für 805585.50

Mit dieser Prüf gasdose kann das Distanzrohr 805585.50 während Wartungsarbeiten mehrfach verwendet werden – das schont die Umwelt und verringert Kosten.

12 Stück

Automatische Melder

805586.50

NEU



Leistungsmerkmale

- Außendeckel mit Klettverschluss-Transportriemen für Teleskopstangen und -Verlängerungen
- Innenseite des Deckels mit 2 Aufbewahrungsfächern für Akkustäbe 060431.10
- Innenfach mit bis zu drei optionalen Einteilungen
- Mit großem Vorfach, mit bis zu zwei optionalen Einteilungen
- Breiter Trageriemen mit verschiebbarem Schulterpolster und zusätzliche Tragegriffe
- Futteral mit Trageriemen für max. 2 Teleskopstangen 060427.50, 060427 bzw. -Verlängerungen 060426

Tragetasche für Testausrüstung inkl. Futteral für Teleskopstangen

Die Tragetasche besitzt viele Taschen und Fächer, in denen die ESSER Rauchmeldertestgeräte, Prüfgasflaschen, alle Kabel und sonstiges Wartungszubehör Platz finden. Alles, was Sie für die Wartung brauchen, ist so immer an einem Ort verfügbar. Der gepolsterte, verstellbare Schulterriemen sorgt dafür, dass sich die Tasche kinderleicht transportieren lässt. Ein weiterer Vorteil: Die Tasche schützt vor Schmutz und Feuchtigkeit.

Technische Daten

Rel. Luftfeuchte
Abmessungen (L x B x H)

< 95 %
Tragetasche 50 x 22 x 42 cm
Tasche/Teleskopstange 187 x 10 cm



Lieferumfang

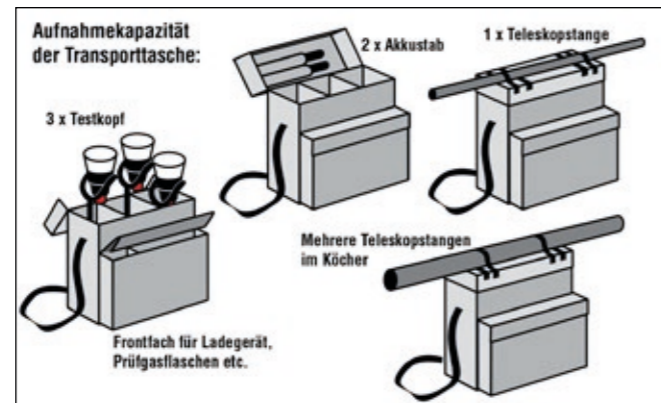

Aufnahmekapazität der Transporttasche

VSP-810



Rauchstift

Stift mit Docht zum Erzeugen von leichtem Schwebrauch. Der Docht wird angezündet, dabei entsteht ein ungiftiger, schwebender Rauch der besonders geeignet ist zur Auslösung von Ansaugrauchmeldern. Einfache Handhabung, denn der Raucheinsatz kann mehrmals wieder angezündet werden. Zum Löschen wird einfach die mitgelieferte Schutzkappe aufgesteckt.
1 Raucheinsatz reicht für ca. 20-30 Minuten Dauerbetrieb.

Technische Daten

Material
Abmessungen

Kunststoff und Metall
Ø: 12 mm L: 150 mm

Inklusiv 6 Döchte zur Raucherzeugung

Zubehör

VSP-811 Nachfüllpack mit 6 Einsätzen für Rauchstift VSP-810

VSP-811

Nachfüllpack mit 6 Einsätzen für Rauchstift VSP-810



Zubehör



Handmelder (MCP/ Manual Call Point)

Große Bauform – Kunststoff
Große Bauform – Zubehör
Kleine Bauform
Kleine Bauform – Zubehör
Sonderausführungen

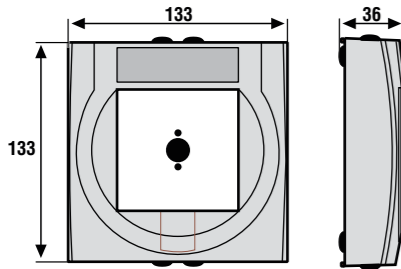

Leistungsmerkmale

- Flache Bauform
- Steckbare Anschlussklemmen
- Optionale Stützpunktklemmen
- 2 x Kabeleinführungen jeweils oben, unten und rückseitig
- Befestigungsmöglichkeit auf Standard uP-Installationsdosen
- Serviceschlüssel mit dreifacher Funktion: Testen, Öffnen, Rücksetzen
- Standardschlüssel mit zweifacher Funktion: Öffnen, Rücksetzen
- "Außer Betrieb"-Kennzeichnung eines nicht betriebsbereiten Melders durch Umdrehen der beiliegenden Bedienteilfrontfolie

Die neue Generation der Handmelder erfüllt die multikulturellen Anforderungen der EN 54-11 als Typ B (indirekte Auslösung) mit zerbrechlichem Element. Das formschöne Meldergehäuse in fünf verschiedenen RAL-Farben ist mit einem Piktogramm versehen, welches international und für Kinder gleichermaßen leicht verständlich ist. Entsprechend individuellen Anforderungen können optional Beschriftungsfeldfolien verwendet werden, die ohne Hilfsmittel leicht gegen das Piktogramm zu wechseln sind. Das Betätigungselement wird durch eine Glasscheibe geschützt und ist durch Pfeilsymbole gekennzeichnet. Der innovative Handmelder kann mit einfachen Mitteln geprüft werden, indem mit dem Serviceschlüssel der hinter einer Blende versteckte Auslösemechanismus betätigt wird. Die durchdachte Konstruktion ermöglicht eine vereinfachte Installation. Die Handmelder bestehen aus Gehäuse und Elektronikmodul. Diese sind jeweils separat zu bestellen.

Definition Typ B – indirekte Auslösung gem. EN 54-11 § 3.4.2 (Auszug aus der Norm): Handfeuermelder, bei dem der Wechsel in den Alarmzustand eine zusätzliche Betätigung des Benutzers erfordert, nachdem das zerbrechliche Element zerbrochen oder dessen Lage verändert wurde. Nicht alle Kombinationsmöglichkeiten von Elektronikmodulen und Gehäusen sind durch den VdS zugelassen. Bei dem Einsatz der Handmelder als Handfeuermelder gemäß EN 54-11 muss zwingend ein rotes Gehäuse mit dem ausgelieferten Piktogramm verwendet werden. Bei Einsatz des Handmelders im Bereich des Wärmeabzugs oder der Löschtechnik müssen die durch die jeweils gültige Norm vorgeschriebenen Gehäusefarben genutzt werden. Zum Durchschleifen vorhandener Adern können die WAGO-Klemmen, beispielsweise Typ 273-100 (0,5 mm²-1,5 mm²) oder 2273-203 (0,5 ... 2,5 mm²), verwendet werden. **Die Handmelder bestehen aus Gehäuse und Elektronikmodul. Diese sind jeweils separat zu bestellen.**



Melder außer Betrieb



Statuswechsel des Melders durch einfaches Wenden der Frontfolie



Melder betriebsbereit

Anwendungsbeispiel

Zubehör

804900	Standard-MCP-Elektronikmodul
804901	Standard-MCP-Elektronikmodul mit zweitem Mikroschalter
804902	Standard-MCP-Elektronikmodul ohne Rastung
804905	IQ8MCP Elektronikmodul
804906	IQ8MCP Elektronikmodul ohne Trenner, m. Relais
704900	Gehäuse mit Glas, rot, ähnlich RAL 3020
704901	Gehäuse mit Glas, blau, ähnlich RAL 5015
704902	Gehäuse mit Glas, gelb, ähnlich RAL 1021
704903	Gehäuse mit Glas, orange, ähnlich RAL 2011
704904	Gehäuse mit Glas, grün, ähnlich RAL 6002
704909	Gehäuse mit Glas, perlweiß, ähnlich RAL 1013
804970	Standard MCP, rot mit Glasscheibe
804971	IQ8MCP, rot mit Glasscheibe
804973	IQ8MCP, rot mit Kunststoffbedienfeld
804961	IQ8MCP IP 66/67, rot mit Glasscheibe
804955	IQ8MCP Elektronikmodul mit Glas, ESSER
804956	IQ8MCP Elektronikmodul mit Glas, ohne Trenner, mit Relais, ESSER
704950	Gehäuse für kleinen MCP, rot, ähnlich RAL 3020
704951	Gehäuse für kleinen MCP, blau, ähnlich RAL 5015
704980	Montagegehäuse aP für kleinen MCP, rot, ähnlich RAL 3020
704981	Montagegehäuse aP für kleinen MCP, blau, ähnlich RAL 5015
704982	Montagegehäuse aP für kleinen MCP, gelb, ähnlich RAL 1021
704983	Montagegehäuse aP für kleinen MCP, orange, ähnlich RAL 2011
704984	Montagegehäuse aP für kleinen MCP, grün, ähnlich RAL 6002
704985	Montagegehäuse aP für kleinen MCP, grau ähnlich RAL 7035
704967	Montagerahmen für kleine Handmelder, rot und weiß
804924.EX	IQ8MCP Ex (i), rot mit Glasscheibe
804961.EX	IQ8MCP Ex (i) IP 66/67, rot mit Glasscheibe
704909	Gehäuse mit Glas, perlweiß, ähnlich RAL 1013
804901	Standard-MCP-Elektronikmodul mit zweitem Mikroschalter

Elektronikmodul Standard

Elektronikmodul mit bedruckter Folie "ESSER by Honeywell" und Drehscheibe "Out of Order" (Piktogramm).

804900



Standard-MCP-Elektronikmodul

VdS-Anerkennung: G 205001, G 205003 mit gelbem Gehäuse 704902

Mit Alarmanzeige, zum Anschluss an eine Standardmeldergruppe.

Technische Daten

Allgemeine technische Daten:

Betriebsspannung	8 ... 30 V DC
Alarmstrom @ 9 V DC	9 mA
Melderanzahl/Gruppe	10 Melder pro Gruppe (gemäß VdS)
Alarmanzeige	LED, rot
Anschlussklemmen	max. 2,5 mm ² (AWG 26-14)
Anwendungstemperatur	-40 °C ... 70 °C
Lagertemperatur	-40 °C ... 75 °C
Rel. Luftfeuchte	< 95 %
Schutzart	IP 44 (im Gehäuse), IP 55 (mit Zubehör)
Gehäuse	PC ASA-Kunststoff
Gewicht	ca. 236 g (mit Gehäuse)
Melderspezifikation	EN 54-11, Typ B
Abmessungen	B: 133 mm H: 133 mm T: 36 mm
Leistungserklärung	DoP-20482130701

Info Dieses Elektronikmodul ist zusammen mit dem gelben Gehäuse (Art.-Nr. 704902) als elektrische Ansteuereinrichtung für Gaslöschanlagen zugelassen. Das Elektronikmodul 804900 im gelben Gehäuse entspricht der EN 12094-3 und kann somit als elektrische Ansteuereinrichtung für Gaslöschanlagen in trockenen, nicht explosionsgefährdeten Betriebsstätten eingesetzt werden. Die Handmelder bestehen aus Gehäuse und Elektronikmodul. Diese sind jeweils separat zu bestellen.

804901



Standard-MCP-Elektronikmodul mit zweitem Mikroschalter

VdS-Anerkennung: G 205001, G 205003 mit gelbem Gehäuse 704902

Wie 804900, jedoch mit zweitem potentialfreien Mikroschalter.

Technische Daten

Allgemeine technische Daten:

Betriebsspannung	8 ... 30 V DC
Alarmstrom @ 9 V DC	9 mA
Kontaktbelastung	30 V DC/1 A
Melderanzahl/Gruppe	10 Melder pro Gruppe (gemäß VdS)
Alarmanzeige	LED, rot
Anschlussklemmen	max. 2,5 mm ² (AWG 26-14)
Anwendungstemperatur	-40 °C ... 70 °C
Lagertemperatur	-40 °C ... 75 °C
Rel. Luftfeuchte	< 95 %
Schutzart	IP 44 (im Gehäuse), IP 55 (mit Zubehör)
Gehäuse	PC ASA-Kunststoff
Gewicht	ca. 236 g (mit Gehäuse)
Melderspezifikation	EN 54-11, Typ B
Abmessungen	B: 133 mm H: 133 mm T: 36 mm
Leistungserklärung	DoP-20482130701

Info Dieses Elektronikmodul ist zusammen mit dem gelben Gehäuse (Art.-Nr. 704902) als elektrische Ansteuereinrichtung für Gaslöschanlagen zugelassen. Das Elektronikmodul 804901 im gelben Gehäuse entspricht der EN 12094-3 und kann somit als elektrische Ansteuereinrichtung für Gaslöschanlagen in trockenen, nicht explosionsgefährdeten Betriebsstätten eingesetzt werden. Die Handmelder bestehen aus Gehäuse und Elektronikmodul. Diese sind jeweils separat zu bestellen.

804902

Standard-MCP-Elektronikmodul ohne Rastung

**VdS-Anerkennung: G 205114 mit blauem Gehäuse 704901**

Wie 804900, jedoch ohne Rastung.

Technische Daten**Allgemeine technische Daten:**

Betriebsspannung	8 ... 30 V DC
Alarmstrom @ 9 V DC	9 mA
Melderanzahl/Gruppe	10 Melder pro Gruppe (gemäß VdS)
Alarmanzeige	LED, rot
Anschlussklemmen	max. 2,5 mm ² (AWG 26-14)
Anwendungstemperatur	-40 °C ... 70 °C
Lagertemperatur	-40 °C ... 75 °C
Rel. Luftfeuchte	< 95 %
Schutzart	IP 44 (im Gehäuse), IP 55 (mit Zubehör)
Gehäuse	PC ASA-Kunststoff
Gewicht	ca. 236 g (mit Gehäuse)
Melderspezifikation	EN 54-11, Typ B
Abmessungen	B: 133 mm H: 133 mm T: 36 mm
Leistungserklärung	DoP-20195130701

 Dieses Elektronikmodul ist nur zusammen mit dem blauen Gehäuse (Art.-Nr. 704901) als elektrischer Stopp-Taster für Gaslöschanlagen zugelassen. Das Elektronikmodul 804902 im blauen Gehäuse entspricht der EN12094-3 und kann somit als elektrischer Stopp-Taster für Gaslöschanlagen in trockenen, nicht explosionsgefährdeten Betriebsstätten eingesetzt werden.

Für den Einsatz des Handmelders in einer anderen Anwendung, beispielsweise als Brandwarn-Handmelder, sind beim Handmeldergehäuse werkseitig bedruckte Einleger beige gestellt. Die Handmelder bestehen aus Gehäuse und Elektronikmodul. Diese sind jeweils separat zu bestellen.

Elektronikmodul IQ8MCP

804905

IQ8MCP Elektronikmodul

**VdS-Anerkennung: G 205002**

Zum Einsatz im esserbus® und esserbus®-PLUS mit Softadresskodierung, Alarmspeicherung und Alarmanzeige. Anschlussmöglichkeit für Standard-Handmelder. Ohne Busanbindung arbeitet der Melder wie Standard-Handmelder.

Der Leitungstrenner ist im Handmelder integriert.

Technische Daten**Allgemeine technische Daten:**

Betriebsspannung	8 ... 42 V DC
Ruhestrom @ 19 V DC	45 µA
Alarmstrom ohne Kommunikation	18 mA
Melderanzahl/Gruppe	10 Melder/Gruppe; 127 Melder/Ring (gemäß VdS)
Betriebsanzeige	LED, grün
Alarmanzeige	LED, rot
Anschlussklemmen	max. 2,5 mm ² (AWG 26-14)
Anwendungstemperatur	-20 °C ... 70 °C
Lagertemperatur	-30 °C ... 75 °C
Rel. Luftfeuchte	< 95 %
Schutzart	IP 44 (im Gehäuse), IP 55 (mit Zubehör)
Gehäuse	PC ASA-Kunststoff
Gewicht	ca. 236 g (mit Gehäuse)
Melderspezifikation	EN 54-11, Typ B
Abmessungen	B: 133 mm H: 133 mm T: 36 mm
Leistungserklärung	DoP-20489130701

 Die Handmelder bestehen aus Gehäuse und Elektronikmodul. Diese sind jeweils separat zu bestellen.

804906

IQ8MCP Elektronikmodul ohne Trenner, m. Relais

**VdS-Anerkennung: G 205002**

Wie 804905, jedoch mit Relais, ohne Leitungstrenner und ohne Anschlussmöglichkeit für Standard-Handmelder. Der Relaisausgang wird mit dem Auslösen dieses Melders aktiviert. Der Relaisausgang kann in den Kundendaten der Brandmelderzentrale System 8000, IQ8Control und FlexES Control als Steuergruppe programmiert werden.

Technische Daten**Allgemeine technische Daten:**

Betriebsspannung	8 ... 42 V DC
Ruhestrom @ 19 V DC	45 µA
Alarmstrom ohne Kommunikation	18 mA
Kontaktbelastung Relais	30 V DC/1 A
Melderanzahl/Gruppe	10 Melder/Gruppe; 127 Melder/Ring (gemäß VdS)
Betriebsanzeige	LED, grün
Alarmanzeige	LED, rot
Anschlussklemmen	max. 2,5 mm ² (AWG 26-14)
Anwendungstemperatur	-20 °C ... 70 °C
Lagertemperatur	-30 °C ... 75 °C
Rel. Luftfeuchte	< 95 %
Schutzart	IP 44 (im Gehäuse), IP 55 (mit Zubehör)
Gehäuse	PC ASA-Kunststoff
Gewicht	ca. 236 g (mit Gehäuse)
Melderspezifikation	EN 54-11, Typ B
Abmessungen	B: 133 mm H: 133 mm T: 36 mm
Leistungserklärung	DoP-20488130701

 Die Handmelder bestehen aus Gehäuse und Elektronikmodul. Diese sind jeweils separat zu bestellen.

Kunststoffgehäuse - große Bauform



Gehäuse für Elektronikmodule 80490x.
Die Handmelder bestehen aus Gehäuse und Elektronikmodul. Diese sind jeweils separat zu bestellen.

 Gehäuse mit Glasscheibe (704910)
Kunststoffschlüssel (769910)

Zubehör

704910 Ersatzglasscheibe für Handmelder
769910 Ersatzschlüssel Kunststoff
769911 Metallschlüssel für Handmelder
769916 Serviceschlüssel
704917 IP55-Kit Schutzschlauch für große Handmelder 80490x
704911 Beschriftungsfeldfolie

704900

Gehäuse mit Glasscheibe, rot, ähnlich RAL 3020**Technische Daten**

Allgemeine technische Daten:	
Schutzart	IP 44 (mit Elektronikmodul)
Gehäuse	PC ASA-Kunststoff
Montage	aP
Gewicht	ca. 83 g (ohne Elektronikmodul)
Abmessungen	B: 133 mm H: 133 mm T: 36 mm

 Das rote Handmeldergehäuse wird nur mit dem Piktogramm (wie abgebildet) gemäß EN 54-11 ausgeliefert.

Wir weisen darauf hin, dass gemäß EN 54-11 die Beschriftung des Handfeuermelders zwingend mit dem Symbol des brennenden Hauses zu erfolgen hat.

704901

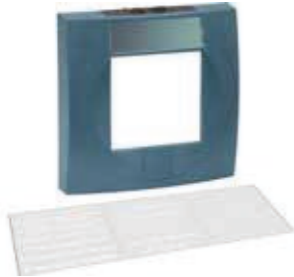
Gehäuse mit Glasscheibe, blau, ähnlich RAL 5015**Technische Daten**

Allgemeine technische Daten:	
Schutzart	IP 44 (mit Elektronikmodul)
Gehäuse	PC ASA-Kunststoff
Montage	aP
Gewicht	ca. 83 g (ohne Elektronikmodul)
Abmessungen	B: 133 mm H: 133 mm T: 36 mm

 Das Elektronikmodul 804902 im blauen Gehäuse entspricht der EN12094-3 und kann somit als elektrischer Stopp-Taster für Gaslöschanlagen in trockenen, nicht explosionsgefährdeten Betriebsstätten eingesetzt werden.

Für den Einsatz des Handmelders in einer anderen Anwendung, beispielsweise als Brandwarn-Handmelder, sind werkseitig bedruckte Einleger beige gestellt.

 Beschriftungsfoliensatz (weiß) für die unterschiedlichen internationalen Anwendungen

704902

Gehäuse mit Glasscheibe, gelb, ähnlich RAL 1021**Technische Daten**

Allgemeine technische Daten:	
Schutzart	IP 44 (mit Elektronikmodul)
Gehäuse	PC ASA-Kunststoff
Montage	aP
Gewicht	ca. 83 g (ohne Elektronikmodul)
Abmessungen	B: 133 mm H: 133 mm T: 36 mm

 Das Elektronikmodul 804900 oder 804901 im gelben Gehäuse 704902 entspricht der EN12094-3 und kann somit als elektrische Hand-Auslöseeinrichtung für Gaslöschanlagen in trockenen, nicht explosionsgefährdeten Betriebsstätten eingesetzt werden.

Für den Einsatz des Handmelders in einer anderen Anwendung, beispielsweise als Brandwarn-Handmelder, sind werkseitig bedruckte Einleger beige gestellt.

 Beschriftungsfoliensatz (schwarz) für die unterschiedlichen internationalen Anwendungen

704903

Gehäuse mit Glasscheibe, orange, ähnlich RAL 2011**Technische Daten**

Allgemeine technische Daten:	
Schutzart	IP 44 (mit Elektronikmodul)
Gehäuse	PC ASA-Kunststoff
Montage	aP
Gewicht	ca. 83 g (ohne Elektronikmodul)
Abmessungen	B: 133 mm H: 133 mm T: 36 mm

 Beschriftungsfoliensatz (schwarz) für die unterschiedlichen internationalen Anwendungen

704904

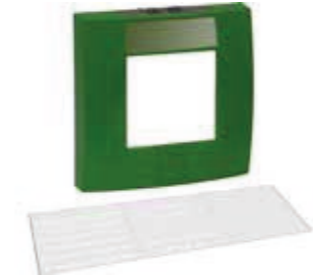
Gehäuse mit Glasscheibe, grün, ähnlich RAL 6002**Technische Daten**

Allgemeine technische Daten:	
Schutzart	IP 44 (mit Elektronikmodul)
Gehäuse	PC ASA-Kunststoff
Montage	aP
Gewicht	ca. 83 g (ohne Elektronikmodul)
Abmessungen	B: 133 mm H: 133 mm T: 36 mm

 Anwendungsbeispiel:
Als Nachflutaster für Gaslöschanlagen mit der Beschriftung CO²-Nachflutung

 Beschriftungsfoliensatz (weiß) für die unterschiedlichen internationalen Anwendungen

704909

Gehäuse mit Glasscheibe, perlweiß, ähnlich RAL 1013

Handmeldergehäuse für Notfall- und Gefahrenmelder (NGRS-Melder) gemäß DIN VDE V 0827-1. Mit dem Handmeldergehäuse 704909 und dem dazugehörigen Elektronikmodul (vorzugsweise 804901) kann der NGRS-Melder an ein entsprechendes System angeschaltet werden, über das eine Notfall- bzw. Gefahrensituation gemeldet werden soll, wie z.B. eine Sprachalarmanlage VARIODYN D1. Da beim NGRS Melder ein roter Auslöseknopf vorgegeben ist, muss beim Elektronikmodul die Kunststoffplatte mit dem schwarzen Auslöseknopf, gemäß der beiliegenden Beschreibung, gegen die beiliegende Kunststoffplatte mit dem roten Auslöseknopf getauscht werden.

NGRS = Notfall- und Gefahren-Reaktions-System.

Kunststoffplatte mit roten Auslöseknopf, Einlegeschilder "Amok-Alarm", "Notfall" und "Polizei-Notruf".

Technische Daten

Allgemeine technische Daten:	
Schutzart	IP 44 (mit Elektronikmodul)
Gehäuse	PC ASA-Kunststoff
Montage	aP
Gewicht	ca. 83 g (ohne Elektronikmodul)
Abmessungen	B: 133 mm H: 133 mm T: 36 mm

 Dieser Handmelder darf wegen fehlender EN54-11 Zulassung an einer baurechtlich geforderten Brandmelde- oder Brandwarnanlage nicht als Handfeuermelder betrieben werden.

 Kunststoffplatte mit roten Auslöseknopf, Einlegeschilder "Amok-Alarm", "Notfall" und "Polizei-Notruf"

704910

Ersatzglasscheibe MCP-Gehäuse 70490x/7048xx und 761694/97



Glasscheibe für Meldergehäuse in großer Bauform 70490x, 7048xx, 761694 und 761697 in der Ausführung gem. EN 54-11.

Technische Daten
Allgemeine technische Daten:
Abmessungen B: 80 mm H: 80 mm

10 Stück

701040

Ersatzglasscheibe für MCP-Gehäuse 7047xx und 7048xx, rot



Glasscheibe gemäß DIN 14655 - G mit aufgedruckten Kreisringvierteln rot, ähnlich RAL 3000, für alle Meldergehäuse in großer Bauform 7047xx und 7048xx.

Technische Daten
Allgemeine technische Daten:
Abmessungen B: 80 mm H: 80 mm

inkl. 10 Stück mehrsprachige Papiereinleger "Außer Betrieb"

10 Stück

769921

Kunststoffschild "Außer Betrieb" für große Handmelder



Kunststoffschild für alle Meldergehäuse in großer Bauform 7047xx, 7048xx und 70490x.

Technische Daten
Allgemeine technische Daten:
Abmessungen B: 80 mm H: 80 mm

704915

NEU

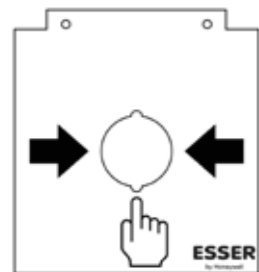

Bedienfeldfolie für große Handmelder 80490x

Ersatz-Bedienfeldfolie für Handmelder große Bauform 80490x in widerstandsfähiger Kunststoffausführung. Die Folie ist als doppelseitiger Einleger ausgeführt. Ergänzend zu der normenkonformen Symbolik für Handfeuermelder gemäß EN 54-11 (Typ B) enthält sie auf der Rückseite ein Symbol für die Außerbetriebnahme des Melders und ist für eventuelle Wartungsarbeiten jederzeit griffbereit. Die Darstellung "Außer Betrieb" erfolgt mit international verständlichem "Bauarbeiter"-Symbol und mehrsprachigem Text.

Technische Daten
Allgemeine technische Daten:
Material PP (0,3 mm)
Abmessungen B: 72 mm H: 75.7 mm

Material ist UV-beständig.

10 Stück



Melder "Außer Betrieb"



Statuswechsel des Melders durch einfaches Wenden der Frontfolie.



Melder betriebsbereit

Anwendungsbeispiel

704917



IP55-Kit Schutzschlauch für große Handmelder 80490x

10 Schutzschläuche für die Steckklemmen zur Erhöhung der Schutzart auf IP55.

10 Stück

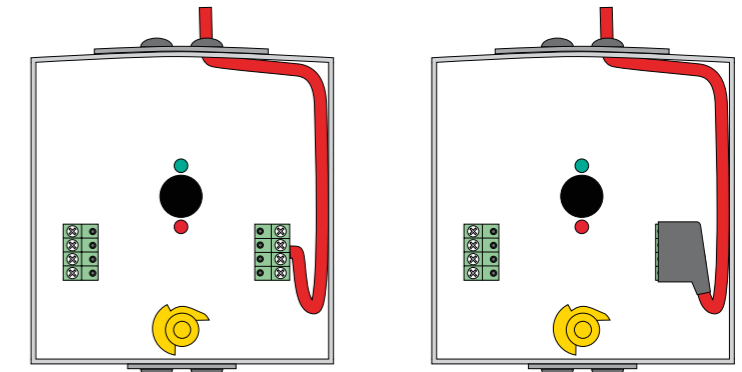

IP44

IP55

Anwendungsbeispiel ohne (IP44) und mit (IP55) Schrumpfschlauch

704911



Beschriftungsfeldfolie für große Handmelder ABS, weiß

Universeller, gestanzter Foliensatz (transparent mit weißer Bedruckung) für das Beschriftungsfeld, abweichend von der Standardausführung.

Transparente Folie mit weißem Text!

10 Stück

704912

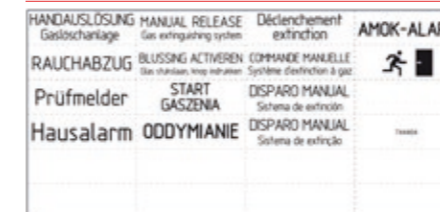

Beschriftungsfeldfolie für große Handmelder ABS, schwarz

Wie 704911, jedoch mit schwarzer Bedruckung.

10 Stück

769910

Kunststoffschlüssel für Handmelder

Kunststoffschlüssel Typ D, für alle Meldergehäuse in großer Bauform.

 Bitte beachten Sie, für die Testfunktionalität der Elektronikmodule Art.-Nr. 80490x benötigen Sie den separaten Serviceschlüssel Art.-Nr. 769916.



769911

Metallschlüssel für Handmelder

Metallschlüssel Typ D, für alle Meldergehäuse in großer Bauform.

Zum Öffnen & Schließen und Rückstellen des Druckknopfes aller Handmeldergehäuse in großer Bauform.

 Bitte beachten Sie, für die Testfunktionalität der Elektronikmodule Art.-Nr. 80490x benötigen Sie den separaten Serviceschlüssel Art.-Nr. 769916.



769916

Serviceschlüssel für Elektronikmodule Art.-Nr. 80490x

Mit dem Metall-Serviceschlüssel wird ausschließlich durch autorisierte Personen die Testfunktionalität des Handmelders ausgelöst und zurückgesetzt. Der Schlüssel ist für alle Elektronikmodule Art.-Nr. 80490x ab Index 05 und gelber Schließung geeignet.

**Schutzgehäuse**

 Diese Schutzhaube schützt vor Täuschungsalarman, ohne echte Alarme zu behindern. Die Vorrichtung besteht aus einem manipulationssicheren Rahmen aus durchsichtigem Polycarbonat mit Deckel. Die Schutzhaube lässt sich problemlos über dem Druckknopf-melder anbringen, als Auf- oder Unterputzmontage und bietet Schutz vor Falschalarman durch versehentliches Auslösen, Vandalismus, Staub und Wasser. Die Schutzhaube ist für alle Handmelder geeignet.

 Montagematerial



Anwendungsbeispiel

781693

Schutzhaube für Handmelder, deutsch**Technische Daten****Allgemeine technische Daten:**

Umgebungstemperatur	-40 °C ... 49 °C
Schutzart	IP 44
Material	Polycarbonat
Gewicht	ca. 590 g
Abmessungen	B: 180 mm H: 260 mm T: 100 mm

781694

Schutzhaube für Handmelder, englisch**Technische Daten****Allgemeine technische Daten:**

Umgebungstemperatur	-40 °C ... 49 °C
Schutzart	IP 44
Material	Polycarbonat
Gewicht	ca. 590 g
Abmessungen	B: 180 mm H: 260 mm T: 100 mm

Schutzgehäuse - Zubehör

781698



Abstandshalter für Schutzhaube

Der Abstandshalter wird bei einer Aufputz-Kabelverlegung benötigt.

Technische Daten

Allgemeine technische Daten:

Gewicht ca. 510 g
Abmessungen B: 180 mm H: 260 mm T: 50 mm

Montagematerial

781699



IP55-Kit für Schutzhaube

Bausatz –Selbstklebender Dichtungssatz für die Schutzhaube 781693 zur Erhöhung der Schutzart von IP44 auf IP55.

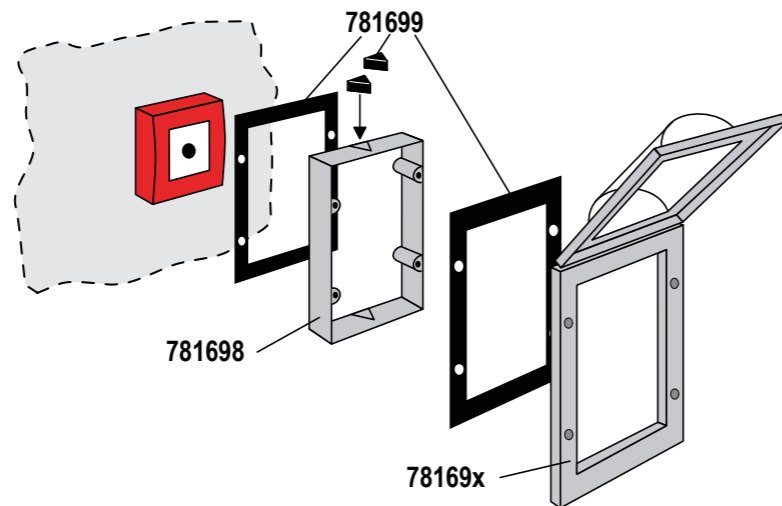

Anwendungsbeispiel

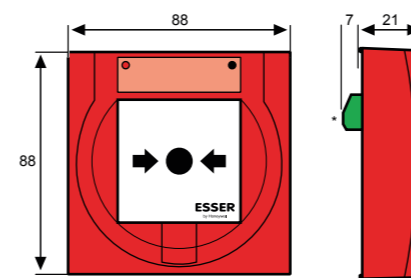

Leistungsmerkmale

- Flache Bauform
- Steckbare Anschlussklemmen*
- Optionale Stützpunktklemmen
- Dreifache Schlüsselfunktion (Testen, Öffnen, Rücksetzen)

Der Handfeuermelder erfüllt die multikulturellen Anforderungen der EN 54-11 als Typ A (Direkte Auslösung). Das formschöne Meldergehäuse ist mit einem Piktogramm versehen, welches international und für Kinder gleichermaßen leicht verständlich ist. Entsprechend individuellen Anforderungen können optional Beschriftungsfeldfolien verwendet werden, die ohne Hilfsmittel leicht gegen das Piktogramm zu wechseln sind. Das Betätigungselement ist durch Pfeilsymbole gekennzeichnet. Der innovative Handmelder kann mit einfachen Mitteln geprüft werden, indem mit dem Schlüssel, der hinter einer Blende versteckte Auslösemechanismus betätigt wird. Die durchdachte Konstruktion ermöglicht eine vereinfachte Installation.

i Durch Austausch der Glasscheibe gegen das optional erhältliche Kunststoff-Bedienfeld ist der Melder von außen über den Schlüssel rücksetzbar! Standardmäßig zur Montage auf uP-Installationsdosen geeignet. Zur aP-Montage ist das Montagegehäuse 704980 bis 704985 erforderlich. Bitte separat bestellen. Definition Typ A–Direkte Auslösung gem. EN 54-11 § 3.4.1(Auszug aus Norm): Handfeuermelder, bei dem der Wechsel in den Alarmzustand automatisch erfolgt (d. h. ohne Notwendigkeit einer weiteren Betätigung), wenn das zerbrechliche Element zerbrochen oder dessen Lage verändert wurde.

Achtung! Handmelder kleiner Bauform sind in Österreich nicht zugelassen.

Beidseitig bedruckte, auswechselbare Glasscheibe

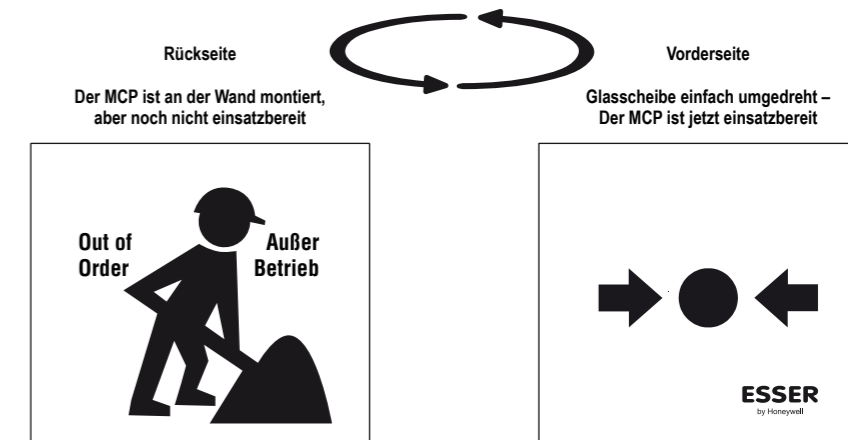

Kunststoffbedienfeld (Option)
Plastic operating panel (Option)

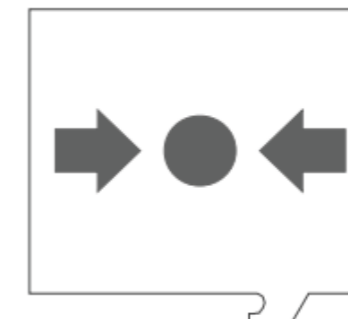

Papiereinleger
Paper inlay



Oben
Top
oder
or

Komplettmelder - Standard

804970



Standard MCP, rot mit Glasscheibe

**VdS-Anerkennung: G 205131**

In der kompakten Ausführung mit Meldergehäuse und Alarmanzeige; zum Anschluss an eine Standardmeldergruppe.

Technische Daten**Allgemeine technische Daten:**

Betriebsspannung	8 ... 30 V DC
Alarmstrom @ 9 V DC	9 mA
Melderanzahl/Gruppe	10 Melder pro Gruppe (gemäß VdS)
Alarmanzeige	LED, rot und gelbe Fahne
Anschlussklemmen	max. 1,5 mm ² (AWG 30-14)
Anwendungstemperatur	-40 °C ... 70 °C
Lagertemperatur	-40 °C ... 75 °C
Rel. Luftfeuchte	< 95 %
Schutzart	IP 43, IP 55 mit 704965
Gehäuse	PC ASA-Kunststoff
Farbe	rot, ähnlich RAL 3020
Gewicht	ca. 110 g
Melderspezifikation	EN 54-11, Typ A
Abmessungen	B: 88 mm H: 88 mm T: 21 mm
Leistungserklärung	DoP-20486130701

-  1x Glasscheibe 704960
-  1x Schlüssel 704966

Zubehör

704980 Montagegehäuse

Komplettmelder - adressierbar

804971

IQ8MCP, rot mit Glasscheibe

**VdS-Anerkennung: G 205132**

In der kompakten Ausführung mit Meldergehäuse, zum Einsatz im esserbus® und esserbus®-PLUS mit Softadresskodierung, Alarmspeicherung und Alarmanzeigen. Anschlussmöglichkeit für Standardmelder. Ohne Busanbindung arbeitet der Melder wie ein Standard-Handmelder. Der Leitungstrenner ist im Handmelder integriert.

Technische Daten**Allgemeine technische Daten:**

Betriebsspannung	8 ... 42 V DC
Ruhestrom @ 19 V DC	45 µA
Alarmstrom ohne Kommunikation	18 mA
Melderanzahl/Gruppe	10 Melder/Gruppe; 127 Melder/Ring (gemäß VdS)
Betriebsanzeige	LED, grün
Alarmanzeige	LED, rot und gelbe Fahne
Anschlussklemmen	max. 1,5 mm ² (AWG 30-14)
Anwendungstemperatur	-20 °C ... 70 °C
Lagertemperatur	-30 °C ... 75 °C
Rel. Luftfeuchte	< 95 %
Schutzart	IP 43, IP 55 mit 704965
Gehäuse	PC ASA-Kunststoff
Farbe	rot, ähnlich RAL 3020
Gewicht	ca. 110 g
Melderspezifikation	EN 54-11, Typ A
Abmessungen	B: 88 mm H: 88 mm T: 21 mm
	B: 88 mm H: 88 mm T: 57 mm (mit Aufputzgehäuse)
Leistungserklärung	DoP-20492130701

-  1 x Glasscheibe 704960
-  1 x Schlüssel 704966

Zubehör

704980 Montagegehäuse

804973

IQ8MCP, rot mit Kunststoffbedienfeld



**VdS-Anerkennung: G 205132**

Wie 804971, jedoch mit dem Auslöselement aus Kunststoff. Dieses dient zum einfachen Rücksetzen nach dem Auslösen ohne das zerbrochene Element (Glasscheibe) auswechseln zu müssen.

Typischer Einsatz ist in Rein- und Reinräumen, beispielsweise Lebensmittelindustrie.

Technische Daten**Allgemeine technische Daten:**

Betriebsspannung	8 ... 42 V DC
Ruhestrom @ 19 V DC	45 µA
Alarmstrom ohne Kommunikation	18 mA
Melderanzahl/Gruppe	10 Melder/Gruppe; 127 Melder/Ring (gemäß VdS)
Betriebsanzeige	LED, grün
Alarmanzeige	LED, rot und gelbe Fahne
Anschlussklemmen	max. 1,5 mm ² (AWG 30-14)
Anwendungstemperatur	-20 °C ... 70 °C
Lagertemperatur	-30 °C ... 75 °C
Rel. Luftfeuchte	< 95 %
Schutzart	IP43, IP55 mit 704965
Gehäuse	PC ASA-Kunststoff
Farbe	rot, ähnlich RAL 3020
Gewicht	ca. 110 g
Melderspezifikation	EN 54-11, Typ A
Abmessungen	B: 88 mm H: 88 mm T: 21 mm
	B: 88 mm H: 88 mm T: 57 mm (mit Aufputzgehäuse)

-  1 x Kunststoffbedienfeld 704964
-  1 x Schlüssel 704966
- 1 x mehrsprachigen Papierenleger mit Piktogramm "Außer Betrieb"

Zubehör

704980 Montagegehäuse

804961

IQ8MCP IP 66/67, rot mit Glasscheibe

**VdS-Anerkennung: G 205132**

In der kompakten Ausführung mit Meldergehäuse, Montagegehäuse aP und transparenten Abdeckung. Zum Einsatz im esserbus® und esserbus®-Plus mit Softadresskodierung, Alarmspeicherung und Alarmanzeigen. Ohne Busanbindung arbeitet der Melder wie ein Standard Handmelder. Der Leitungstrenner ist im Handmelder integriert.

Durch den hohen IP Schutz IP 66/67 zur Anwendung in feuchten Räumen geeignet. Montagegehäuse aP ist mit ausbrechbaren Kabeleinführungen für M20 Kabelverschraubungen (Option) zur vereinfachten Montage versehen.

Leistungsmerkmale

- Hoher IP-Schutz IP66
- Integrierter Leitungstrenner
- Dreifache Schlüsselfunktion (Testen, Öffnen, Rücksetzen)
- Steckbare Anschlussklemmen
- „Außer Betrieb“- Kennzeichnung eines nicht betriebsbereiten Melders durch Umdrehen der Glasscheibe

Technische Daten

Allgemeine technische Daten:	
Betriebsspannung	8 ... 42 V DC
Ruhestrom @ 9 V DC	45 µA
Alarmstrom @ 9 V DC	18 mA
Melderanzahl/Gruppe	10 Melder/Gruppe; 127 Melder/Ring (gemäß VdS)
Betriebsanzeige	LED, grün
Alarmanzeige	LED, rot und gelbe Fahne
Anschlussklemmen	max. 1,5 mm ² (AWG 30-14)
Anwendungstemperatur	-20 °C ... 70 °C
Lagertemperatur	-30 °C ... 75 °C
Schutzart	IP 66 / IP 67
Gehäuse	PC ASA-Kunststoff
Farbe	rot, ähnlich RAL 3020
Gewicht	ca. 250 g
Melderspezifikation	EN 54-11, Typ A
Abmessungen	B: 88 mm H: 88 mm T: 57 mm (inkl. Montagegehäuse)

Kabelverschraubungen M20 mit Anschlussgewindelänge 15 mm und Dichtring verwenden, z.B. blueglobe von Pflitsch (Verschraubung Art.-Nr.: bg 820PA / Dichtring Art.-Nr.: DRF 220).

- 1 x Glasscheibe 704960
- 1 x Schlüssel 704966
- 1 x transparente Abdeckung
- 1 x Montagegehäuse aP

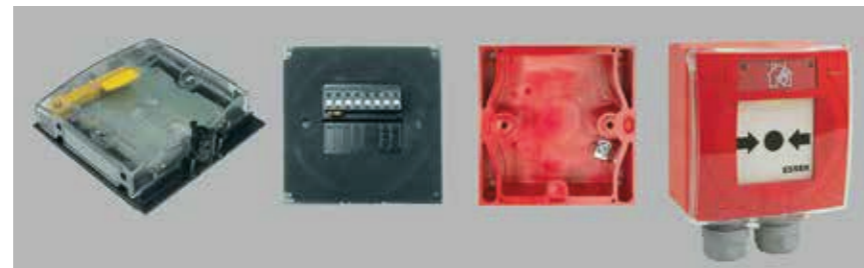

Anwendungsbeispiel (Verschraubungen optional)

Elektronikmodule kleine Bauform - Standard

804950

Standard MCP Elektronikmodul mit Glas, ESSER

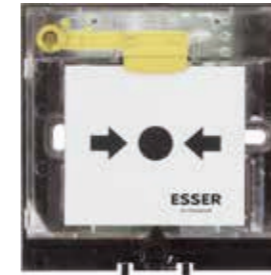
**VdS-Anerkennung: G 205131**

Mit Alarmanzeige, zum Anschluss an eine Standardmeldergruppe.

Technische Daten

Allgemeine technische Daten:	
Betriebsspannung	8 ... 30 V DC
Ruhestrom @ 9 V DC	0 µA
Alarmstrom @ 9 V DC	9 mA
Melderanzahl/Gruppe	10 Melder pro Gruppe (gemäß VdS)
Alarmanzeige	LED, rot und gelbe Fahne
Anschlussklemmen	max. 1,5 mm ² (AWG 30-14)
Anwendungstemperatur	-40 °C ... 70 °C
Lagertemperatur	-40 °C ... 75 °C
Rel. Luftfeuchte	< 95 %
Schutzart	IP 43 (im Gehäuse), IP 55 mit 704965
Gewicht	ca. 78 g
Melderspezifikation	EN 54-11, Typ A
Abmessungen	B: 88 mm H: 88 mm T: 21 mm B: 88 mm H: 88 mm T: 57 mm (mit Aufputzgehäuse)
Leistungserklärung	DoP-20486130701

- 1 x Glasscheibe 704960

804951

Standard MCP Elektronikmodul m. Glas, m. 2. Mikroschalter, ESSER

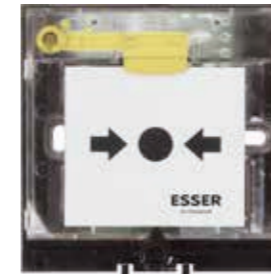
**VdS-Anerkennung: G 205131**

Wie 804950, jedoch mit zweitem potentialfreien Mikroschalter.

Technische Daten

Allgemeine technische Daten:	
Betriebsspannung	8 ... 30 V DC
Ruhestrom @ 9 V DC	0 µA
Alarmstrom @ 9 V DC	9 mA
Kontaktbelastung	30 V DC/1 A
Melderanzahl/Gruppe	10 Melder pro Gruppe (gemäß VdS)
Alarmanzeige	LED, rot und gelbe Fahne
Anschlussklemmen	max. 1,5 mm ² (AWG 30-14)
Anwendungstemperatur	-40 °C ... 70 °C
Lagertemperatur	-40 °C ... 75 °C
Rel. Luftfeuchte	< 95 %
Schutzart	IP 43 (im Gehäuse), IP 55 mit Abdeckung 704965
Gewicht	ca. 78 g
Abmessungen	B: 88 mm H: 88 mm T: 21 mm B: 88 mm H: 88 mm T: 57 mm (mit Aufputzgehäuse)
Leistungserklärung	DoP-20485130701

Elektronikmodule kleine Bauform - adressierbar

804955

IQ8MCP Elektronikmodul mit Glas, ESSER

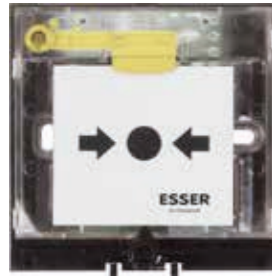
**VdS-Anerkennung: G 205132**

Wie 804971, jedoch ohne Meldergehäuse.

Technische Daten

Allgemeine technische Daten:	
Betriebsspannung	8 ... 42 V DC
Ruhestrom @ 19 V DC	45 µA
Alarmstrom ohne Kommunikation	18 mA
Melderanzahl/Gruppe	10 Melder/Gruppe; 127 Melder/Ring (gemäß VdS)
Betriebsanzeige	LED, grün
Alarmanzeige	LED, rot und gelbe Fahne
Anschlussklemmen	max. 1,5 mm ² (AWG 30-14)
Anwendungstemperatur	-20 °C ... 70 °C
Lagertemperatur	-30 °C ... 75 °C
Rel. Luftfeuchte	< 95 %
Schutzart	IP43 (im Gehäuse), IP55 mit 704965
Gewicht	ca. 78 g
Melderspezifikation	EN 54-11, Typ A
Abmessungen	B: 88 mm H: 88 mm T: 21 mm
Leistungserklärung	DoP-20492130701

1 x Glasscheibe 704960

804956

IQ8MCP Elektronikmodul mit Glas, ohne Trenner, mit Relais, ESSER

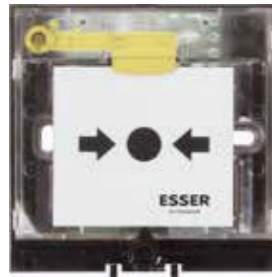
**VdS-Anerkennung: G 205132**

Wie 804955, jedoch mit Relais und ohne Leitungstrenner und ohne Anschlussmöglichkeit für Standard-Handmelder. Der Relaisausgang wird mit dem Auslösen dieses Melders aktiviert. Der Relaisausgang kann in den Kundendaten der Brandmelderzentrale System 8000, IQ8Control und FlexES Control als Steuergruppe programmiert werden.

Technische Daten

Allgemeine technische Daten:	
Betriebsspannung	8 ... 42 V DC
Ruhestrom @ 19 V DC	45 µA
Alarmstrom ohne Kommunikation	18 mA
Kontaktbelastung	30 V DC/1 A
Melderanzahl/Gruppe	10 Melder/Gruppe; 127 Melder/Ring (gemäß VdS)
Betriebsanzeige	LED, grün
Alarmanzeige	LED, rot und gelbe Fahne
Anschlussklemmen	max. 1,5 mm ² (AWG 30-14)
Anwendungstemperatur	-20 °C ... 70 °C
Lagertemperatur	-30 °C ... 75 °C
Rel. Luftfeuchte	< 95 %
Schutzart	IP43 (im Gehäuse), IP55 mit 704965
Gewicht	ca. 78 g

Kunststoffgehäuse - kleine Bauform

Gehäuse für Elektronikmodule 80495x

1 x Schlüssel 704966



704950

Gehäuse für kleinen MCP, rot, ähnlich RAL 3020

**Technische Daten**

Allgemeine technische Daten:	
Schutzart	IP43, IP55 mit 704965
Gehäuse	PC ASA-Kunststoffgehäuse
Montage	aP
Gewicht	ca. 33 g
Abmessungen	B: 88 mm H: 88 mm T: 21 mm
Leistungserklärung	DoP-20492130701

Das rote Handmeldergehäuse wird nur mit dem Piktogramm (wie abgebildet) gemäß EN 54-11 ausgeliefert. Wir weisen darauf hin, dass gemäß EN 54-11 die Beschriftung des Handfeuermelders zwingend mit dem Symbol des brennenden Hauses zu erfolgen hat.



Piktogramm gemäß EN 54-11

704951

Gehäuse für kleinen MCP, blau, ähnlich RAL 5015

Technische Daten

Allgemeine technische Daten:	
Schutzart	IP43, IP55 mit 704965
Gehäuse	PC ASA-Kunststoffgehäuse
Montage	aP
Gewicht	ca. 33 g
Abmessungen	B: 88 mm H: 88 mm T: 21 mm

Beschriftungsfoliensatz (weiß) für die unterschiedlichen internationalen Anwendungen.

704952

Gehäuse für kleinen MCP, gelb, ähnlich RAL 1021

Technische Daten

Allgemeine technische Daten:	
Schutzart	IP43, IP55 mit 704965
Gehäuse	PC ASA-Kunststoffgehäuse
Montage	aP
Gewicht	ca. 33 g
Abmessungen	B: 88 mm H: 88 mm T: 21 mm

Beschriftungsfoliensatz (schwarz) für die unterschiedlichen internationalen Anwendungen.

704953

Gehäuse für kleinen MCP, orange, ähnlich RAL 2011

Technische Daten**Allgemeine technische Daten:**

Schutzart	IP43, IP55 mit 704965
Gehäuse	PC ASA-Kunststoffgehäuse
Montage	aP
Gewicht	ca. 33 g
Abmessungen	B: 88 mm H: 88 mm T: 21 mm

 Beschriftungsfoliensatz (schwarz) für die unterschiedlichen internationalen Anwendungen.

704954

Gehäuse für kleinen MCP, grün, ähnlich RAL 6002

Technische Daten**Allgemeine technische Daten:**

Schutzart	IP43, IP55 mit 704965
Gehäuse	PC ASA-Kunststoffgehäuse
Montage	aP
Gewicht	ca. 33 g
Abmessungen	B: 88 mm H: 88 mm T: 21 mm

 Beschriftungsfoliensatz (weiß) für die unterschiedlichen internationalen Anwendungen.

704955

Gehäuse für kleinen MCP, grau, ähnlich RAL 7035

Technische Daten**Allgemeine technische Daten:**

Schutzart	IP43, IP55 mit 704965
Gehäuse	PC ASA-Kunststoffgehäuse
Montage	aP
Gewicht	ca. 33 g
Abmessungen	B: 88 mm H: 88 mm T: 21 mm

 Beschriftungsfoliensatz (schwarz) für die unterschiedlichen internationalen Anwendungen.

Montagegehäuse aP - kleine Bauform

Das Montagegehäuse dient zur Kabeleinführung bei einem Aufputz verlegten Kabel.
Mit integriertem Stützpunkt für Abschirmung.

 Montagematerial

704980

Montagegehäuse aP für kleinen MCP, rot, ähnlich RAL 3020

Rot, für Handfeuermelder 804970, 804971 und 804973, für Elektronikmodule kleine Bauform 804950/51, 804955/56 mit Gehäuse 704950.

Technische Daten**Allgemeine technische Daten:**

Abmessungen B: 88 mm H: 88 mm T: 36 mm

704981

Montagegehäuse aP für kleinen MCP, blau, ähnlich RAL 5015

Blau, für Elektronikmodule kleine Bauform 804950/51, 804955/56 mit Gehäuse 704951.

Technische Daten**Allgemeine technische Daten:**

Abmessungen B: 88 mm H: 88 mm T: 36 mm

704982

Montagegehäuse aP für kleinen MCP, gelb, ähnlich RAL 1021

Gelb, für Elektronikmodule kleine Bauform 804950/51, 804955/56 mit Gehäuse 704952.

Technische Daten**Allgemeine technische Daten:**

Abmessungen B: 88 mm H: 88 mm T: 36 mm

704983

Montagegehäuse aP für kleinen MCP, orange, ähnlich RAL 2011

Orange, für Elektronikmodule kleine Bauform 804950/51, 804955/56 mit Gehäuse 704953.

Technische Daten**Allgemeine technische Daten:**

Abmessungen B: 88 mm H: 88 mm T: 36 mm

704984

Montagegehäuse aP für kleinen MCP, grün, ähnlich RAL 6002

Grün, für Elektronikmodule kleine Bauform 804950/51, 804955/56 mit Gehäuse 704954.

Technische Daten**Allgemeine technische Daten:**

Abmessungen B: 88 mm H: 88 mm T: 36 mm

704985

Montagegehäuse aP für kleinen MCP, grau ähnlich RAL 7035

Für die Aufputz-Montage des IQ8FCT 804867.
Und für Elektronikmodule kleine Bauform 804950/51, 804955/56 mit Gehäuse 704955.

Technische Daten**Allgemeine technische Daten:**

Abmessungen B: 88 mm H: 88 mm T: 36 mm

704960

Ersatzglasscheibe für kleine Handmelder, EN 54 ESSER



Ersatzglasscheibe mit aufgeklebter weißer Folie und bedruckt mit Piktogramm gem. EN 54-11 (Typ A), für kleine Handmelder. Ergänzend zu der normenkonformen Symbolik enthält sie auf der Rückseite ein Symbol für die Außerbetriebnahme des Melders und ist für eventuelle Wartungsarbeiten jederzeit griffbereit. Die Darstellung "Außer Betrieb" erfolgt mit international verständlichem "Bauarbeiter"-Symbol und mehrsprachigem Text.

Technische Daten
Allgemeine technische Daten:
 Abmessungen B: 56 mm H: 49.5 mm T: 1,85 mm

10 Stück

704975

Ersatzglasscheibe für kleine Handmelder, EN 54 neutral

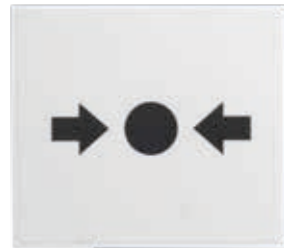

Ersatzglasscheibe mit aufgeklebter weißer Folie und bedruckt mit Piktogramm gem. EN 54-11 (Typ A), für kleine Handmelder, ohne Logo. Ergänzend zu der normenkonformen Symbolik enthält sie auf der Rückseite ein Symbol für die Außerbetriebnahme des Melders und ist für eventuelle Wartungsarbeiten jederzeit griffbereit. Die Darstellung "Außer Betrieb" erfolgt mit international verständlichem "Bauarbeiter"-Symbol und mehrsprachigem Text.

Technische Daten
Allgemeine technische Daten:
 Abmessungen B: 56 mm H: 49.5 mm T: 1,85 mm

10 Stück

704964

Kunststoffbedienfeld für kleine Handmelder, EN 54 ESSER

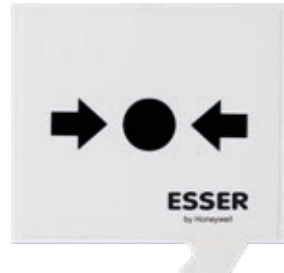

Rücksetzbar, weiß, für kleine Handmelder. Typische Anwendung beispielsweise in Applikationen der lebensmittelverarbeitenden Industrie oder in Reinräumen.

Technische Daten
Allgemeine technische Daten:
 Abmessungen B: 56 mm H: 49.5 mm T: 1,85 mm
 Leistungserklärung DoP-20492130701

10 Stück

Leistungsmerkmale

- Zur Vermeidung von Glassplittern in der Anwendung



Anwendungsbeispiel

704961

Universelle Beschriftungsfolie für kleine Handmelder



similar image

Universeller, gestanzter Foliensatz (transparent mit weißer Bedruckung) für das Beschriftungsfeld, abweichend von dem Standardpiktogramm.

Transparente Folie mit weißem Text!

10 Stück

704965

Schutz-Kit für MCP und TAL



Transparent, für kleine Handmelder. Dient als Schutz vor einer versehentlichen Auslösung und zur Erhöhung der IP-Schutzart von IP 43 auf IP 55.

Technische Daten
Allgemeine technische Daten:
 Schutzart IP 55 in Kombination mit 70498x
 Material transparente Kunststoffabdeckung

Abdeckung und zwei Neoprenabdichtungen

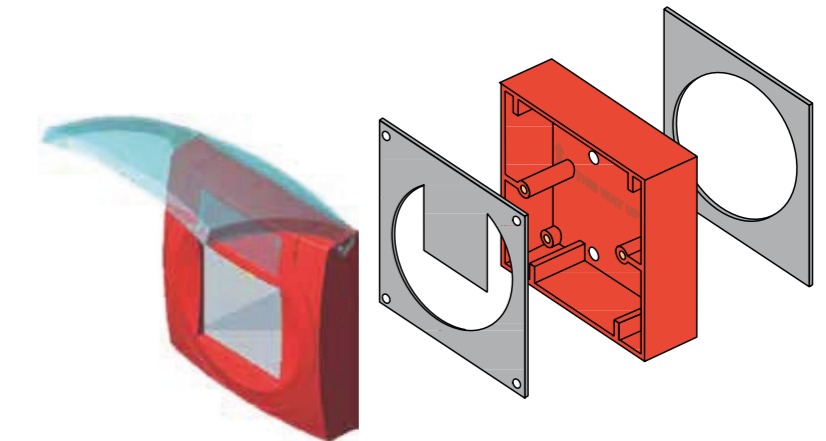

Anwendungsbeispiel: Handfeuermelder mit montierter Abdeckung

704966

Ersatzschlüssel Kunststoff für kleine Handmelder



Mit dem Kunststoff-Serviceschlüssel wird das Gehäuse zum Austausch der Glasscheibe geöffnet (aufgedrückt) als auch die Testfunktionalität des Handmelders ausgelöst und zurückgesetzt.

10 Stück

704967

Montagerahmen für kleine Handmelder, rot und weiß

Montagerahmen für kleine Handmelder in zwei Ausführungen, rot und weiß.
Der universelle Montagerahmen dient der Befestigung auf unterschiedliche internationale Unterputz-Installationsdosen.

Technische Daten**Allgemeine technische Daten:**

Farbe	rot, ähnlich RAL 3020 weiß, ähnlich RAL 9010
Abmessungen	B: 132 mm H: 132 mm T: 8 mm

1 x roter und 1 x weißer Montagerahmen



Anwendungsbeispiel: Montagerahmen mit Handfeuermelder

Außenbereich

761694

Handfeuermelder (PAM) IP66, große Bauform**VdS-Anerkennung: G 209190**

Handfeuermelder gem. EN 54-11 mit Gruppentrenner zum Einsatz im esserbus® und esserbus®-Plus mit Softadresskodierung zur manuellen Auslösung eines Brandalarms bzw. einer Gefahrenmeldung, als Melder zur Anwendung im Freien oder in feuchten Räumen.

Technische Daten**Allgemeine technische Daten:**

Betriebsspannung	8 ... 42 V DC
Ruhestrom @ 19 V DC	45 µA
Melderanzahl/Gruppe	max. 10 Stück (gem. VdS), 127 Stück/Ring
Alarmanzeige	LED, rot
Anschlussklemmen	max. 1,5 mm ²
Anwendungstemperatur	-20 °C ... 70 °C
Lagertemperatur	-25 °C ... 75 °C
Schutzart	IP66
Gehäuse	PC-Kunststoff
Farbe	rot, ähnlich RAL 3000
Gewicht	ca. 475 g
Abmessungen	B: 135 mm H: 135 mm T: 61 mm
Leistungserklärung	DoP-20882130701

Bitte beachten Sie, als Ersatzschlüssel können unsere Art.-Nr. 769910 und 769911 eingesetzt werden.
Nachfolgeartikel für Art.-Nr. 761695.

1 x Glasscheibe 704910
1 x Kunststoffschlüssel und Einleger "Außer Betrieb" bzw. "Out of order"

Zubehör

704910 Ersatzglasscheibe für Handfeuermelder
769910 Kunststoffschlüssel für Handmelder
769911 Metallschlüssel für Handmelder

1
2
3
4
5
6
7
8
9
10
11
12
13
14
15
16
17
18
19
20
21

Ex-Handfeuermelder

804920.EX



Leistungsmerkmale

- Hoher IP-Schutz bis zu IP 55
- Steckbare Anschlussklemmen
- Standardschlüssel mit zweifacher Funktion: Öffnen, Rücksetzen
- Serviceschlüssel mit dreifacher Funktion: Testen, Öffnen, Rücksetzen
- "Außer Betrieb"-Kennzeichnung eines nicht betriebsbereiten Melders durch Umdrehen der beiliegenden Bedienteilfrontfolie
- Ex-Kategorie: II 2G (mit Ex-Barriere Art.-Nr. 804744 bzw. 764744)

Standard MCP Ex (i), große Bauform, rot mit Glasscheibe

VdS-Anerkennung: G 214113

Standard-Handfeuermelder, bestehend aus Elektronikmodul und Meldergehäuse, zum Anschluss an eine Standardmeldergruppe, speziell für den Einsatz in Ex-Bereichen. Durch den hohen IP Schutz bis zu IP 55 zur Anwendung in feuchten Räumen geeignet.

Technische Daten

Allgemeine technische Daten:

Betriebsspannung	8 ... 30 V DC
Ruhestrom @ 9 V DC	0 µA
Alarmstrom @ 9 V DC	9 mA
Alarmanzeige	LED, rot
Anschlussklemmen	max. 1,5 mm ² (AWG 30-14)
Anwendungstemperatur	-20 °C ... 70 °C
Lagertemperatur	-30 °C ... 75 °C
Rel. Luftfeuchte	< 95 %
Schutzart	IP 44, IP 55 mit Schutzschlauch
Ex-Schutz	Ex ib IIC T4 Gb
Gehäuse	PC ASA-Kunststoff
Farbe	rot, ähnlich RAL 3020
Gewicht	ca. 236 g (im Gehäuse)
Melderspezifikation	EN 54-11 : 2001 + A1:2005, Typ B
Abmessungen	B: 133 mm H: 133 mm T: 36 mm
Leistungserklärung	DoP-21417141219

Detaillierte Informationen über die Installation und den Betrieb finden Sie in der Dokumentation Art.-Nr. 798920. Für den Einsatz in Zone 1 und Zone 2 muss beim Betrieb an Standardgruppen die Ex-Barriere Art.-Nr. 764744 verwendet werden!

- 1 x Glasscheibe 704910
- 1 x Schlüssel 769910
- 1 x Handmeldergehäuse, rot
- 1 x IP 55 Schutzschlauch

Betrieb an Standardgruppen

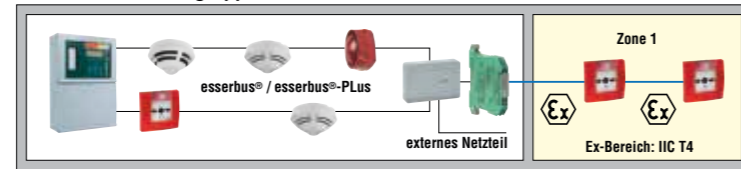

Ex-Barriere (Art.-Nr. 764744) esserbus®-Koppler

Anwendungsbeispiel

804924.EX



Leistungsmerkmale

- Hoher IP-Schutz bis zu IP 55
- Steckbare Anschlussklemmen
- Standardschlüssel mit zweifacher Funktion: Öffnen, Rücksetzen
- Serviceschlüssel mit dreifacher Funktion: Testen, Öffnen, Rücksetzen
- "Außer Betrieb"-Kennzeichnung eines nicht betriebsbereiten Melders durch Umdrehen der beiliegenden Bedienteilfrontfolie
- Ex-Kategorie: II 2G (mit Ex-Barriere Art.-Nr. 804744 bzw. 764744)

IQ8MCP Ex (i), große Bauformrot mit Glasscheibe

VdS-Anerkennung: G 214114

IQ8 Handfeuermelder, bestehend aus Elektronikmodul und Meldergehäuse, zum Einsatz im esserbus® und esserbus®-PLUS mit Softadresskodierung, Alarmspeicherung und Alarmanzeige. Ohne Busanbindung arbeitet der Melder wie ein Standard-Handmelder. IQ8MCP ohne Leitungstrenner, speziell für den Einsatz in Ex-Bereichen. Betrieb mit Einzeladressierung an der Ex-Barriere 804744. Durch den hohen IP Schutz bis zu IP 55 zur Anwendung in feuchten Räumen geeignet.

Technische Daten

Allgemeine technische Daten:

Betriebsspannung	8 ... 42 V DC
Ruhestrom @ 19 V DC	45 µA
Betriebsanzeige	LED, grün
Alarmanzeige	LED, rot
Anschlussklemmen	max. 1,5 mm ² (AWG 30-14)
Anwendungstemperatur	-20 °C ... 70 °C
Lagertemperatur	-30 °C ... 75 °C
Rel. Luftfeuchte	< 95 %
Schutzart	IP 44, IP 55 mit Schutzschlauch
Ex-Schutz	Ex ib IIC T4 Gb
Gehäuse	PC ASA-Kunststoff
Farbe	rot, ähnlich RAL 3020
Gewicht	ca. 236 g (im Gehäuse)
Melderspezifikation	EN 54-11 : 2001 + A1:2005, Typ B
Abmessungen	B: 133 mm H: 133 mm T: 36 mm
Leistungserklärung	DoP-21418141219

Detaillierte Informationen über die Installation und den Betrieb finden Sie in der Dokumentation Art.-Nr. 798920. Für den Einsatz in Zone 1 und Zone 2 muss beim Betrieb mit Einzeladressierung die Ex-Barriere Art.-Nr. 804744 verwendet werden!

- 1 x Glasscheibe 704910
- 1 x Schlüssel 769910
- 1 x Handmeldergehäuse, rot
- 1 x IP 55 Schutzschlauch

Betrieb mit Einzeladressierung

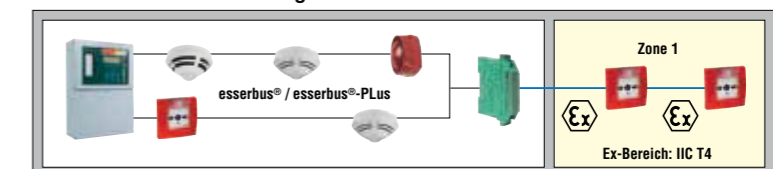

Ex-Barriere (Art.-Nr. 804744)

Anwendungsbeispiel

804960.EX

Standard MCP Ex (i) IP 66/67, kleine Bauform, rot mit Glasscheibe



Leistungsmerkmale

- Hoher IP-Schutz IP 66 & IP 67
- Dreifache Schlüsselfunktion (Testen, Öffnen, Rücksetzen)
- Steckbare Anschlussklemmen
- "Außer Betrieb"-Kennzeichnung eines nicht betriebsbereiten Melders durch Umdrehen der Glasscheibe
- Ex-Kategorie: II 2G (mit Ex-Barriere Art.-Nr. 804744 bzw. 764744)

VdS-Anerkennung: G 214115

In der kompakten Ausführung mit Meldergehäuse, Montagegehäuse aP, transparenten Abdeckung und Alarmanzeige. Zum Anschluss an eine Standardmeldergruppe für den Einsatz in Ex-Bereichen. Durch den hohen IP Schutz IP 66/67 zur Anwendung in feuchten Räumen geeignet. Montagegehäuse aP ist mit ausbrechbaren Kabeleinführungen für M20 Kabelverschraubungen (Option) zur vereinfachten Montage versehen.

Technische Daten

Allgemeine technische Daten:

Betriebsspannung	8 ... 30 V DC
Alarmstrom @ 9 V DC	9 mA
Alarmanzeige	LED, rot und gelbe Fahne
Anschlussklemmen	max. 1,5 mm ² (AWG 30-14)
Anwendungstemperatur	-20 °C ... 70 °C
Lagertemperatur	-30 °C ... 75 °C
Schutzart	IP 66 / IP 67
Ex-Schutz	Ex ib IIC T4 Gb
Gehäuse	PC ASA-Kunststoff
Farbe	rot, ähnlich RAL 3020
Gewicht	ca. 255 g
Melderspezifikation	EN 54-11 : 2001 + A1:2005, Typ A
Abmessungen	B: 88 mm H: 88 mm T: 63 mm (inkl. Montagegehäuse)
Leistungserklärung	DoP-21415141219

Kabelverschraubungen M20 mit Anschlussgewindelänge 15 mm und Dichtring verwenden, z.B. blueglobe von Pflitsch (Verschraubung Art.-Nr.: bg 820PA / Dichtring Art.-Nr.: DRF 220). Detaillierte Informationen über die Installation und den Betrieb finden Sie in der Dokumentation Art.-Nr. 798920.

Für den Einsatz in Zone 1 und Zone 2 muss beim Betrieb an Standardgruppen die Ex-Barriere Art.-Nr. 764744 verwendet werden!

- 1 x Glasscheibe 704960
- 1 x Schlüssel 704966
- 1 x Montagegehäuse aP
- 1 x transparente Abdeckung

Betrieb an Standardgruppen

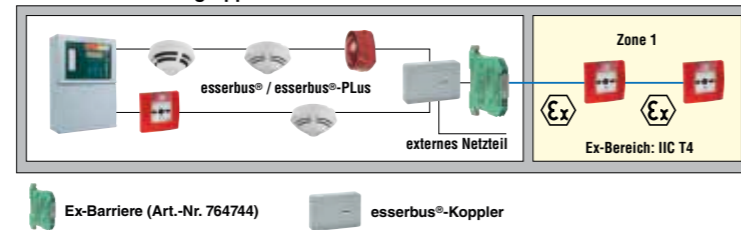

Anwendungsbeispiel

804961.EX

IQ8MCP Ex (i) IP 66/67, kleine Bauform, rot mit Glasscheibe



Leistungsmerkmale

- Hoher IP-Schutz IP 66 & IP 67
- MCP mit Einzeladressierung im Ex Bereich
- Dreifache Schlüsselfunktion (Testen, Öffnen, Rücksetzen)
- Steckbare Anschlussklemmen
- "Außer Betrieb"-Kennzeichnung eines nicht betriebsbereiten Melders durch Umdrehen der Glasscheibe
- Ex-Kategorie: II 2G (mit Ex-Barriere Art.-Nr. 804744 bzw. 764744)

VdS-Anerkennung: G 214116

In der kompakten Ausführung mit Meldergehäuse, Montagegehäuse aP, transparenten Abdeckung und Alarmanzeige. Zum Einsatz im esserbuss® und esserbuss®-PLUS mit Softadresskodierung, Alarmspeicherung und Alarmanzeigen. Ohne Busanbindung arbeitet der Melder wie ein Standard-Handmelder.

IQ8MCP ohne Leitungstrenner, speziell für den Einsatz in Ex-Bereichen.

Durch den hohen IP Schutz IP 66/67 zur Anwendung in feuchten Räumen geeignet.

Montagegehäuse aP ist mit ausbrechbaren Kabeleinführungen für M20 Kabelverschraubungen (Option) zur vereinfachten Montage versehen.

Technische Daten

Allgemeine technische Daten:

Betriebsspannung	8 ... 42 V DC
Ruhestrom @ 19 V DC	45 µA
Betriebsanzeige	LED, grün
Alarmanzeige	LED, rot und gelbe Fahne
Anschlussklemmen	max. 1,5 mm ² (AWG 30-14)
Anwendungstemperatur	-20 °C ... 70 °C
Lagertemperatur	-30 °C ... 75 °C
Schutzart	IP 66 / IP 67
Ex-Schutz	Ex ib IIC T4 Gb
Gehäuse	PC ASA-Kunststoff
Farbe	rot, ähnlich RAL 3020
Gewicht	ca. 255 g
Melderspezifikation	EN 54-11 : 2001 + A1:2005, Typ A
Abmessungen	B: 88 mm H: 88 mm T: 63 mm (inkl. Montagegehäuse)
Leistungserklärung	DoP-21416141219

Kabelverschraubungen M20 mit Anschlussgewindelänge 15 mm und Dichtring verwenden, z.B. blueglobe von Pflitsch (Verschraubung Art.-Nr.: bg 820PA / Dichtring Art.-Nr.: DRF 220). Detaillierte Informationen über die Installation und den Betrieb finden Sie in der Dokumentation Art.-Nr. 798920.

Für den Einsatz in Zone 1 und Zone 2 muss beim Betrieb mit Einzeladressierung die Ex-Barriere Art.-Nr.804744 verwendet werden!

- 1 x Glasscheibe 704960
- 1 x Schlüssel 704966
- 1 x Montagegehäuse aP
- 1 x transparente Abdeckung

Betrieb mit Einzeladressierung

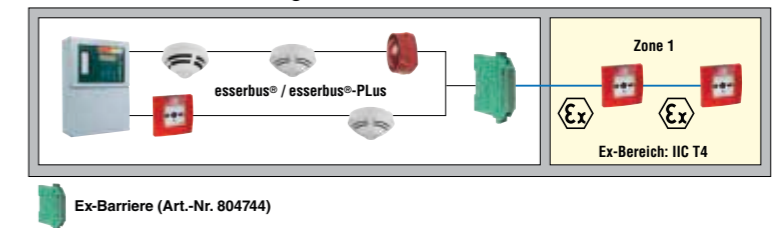

Anwendungsbeispiel

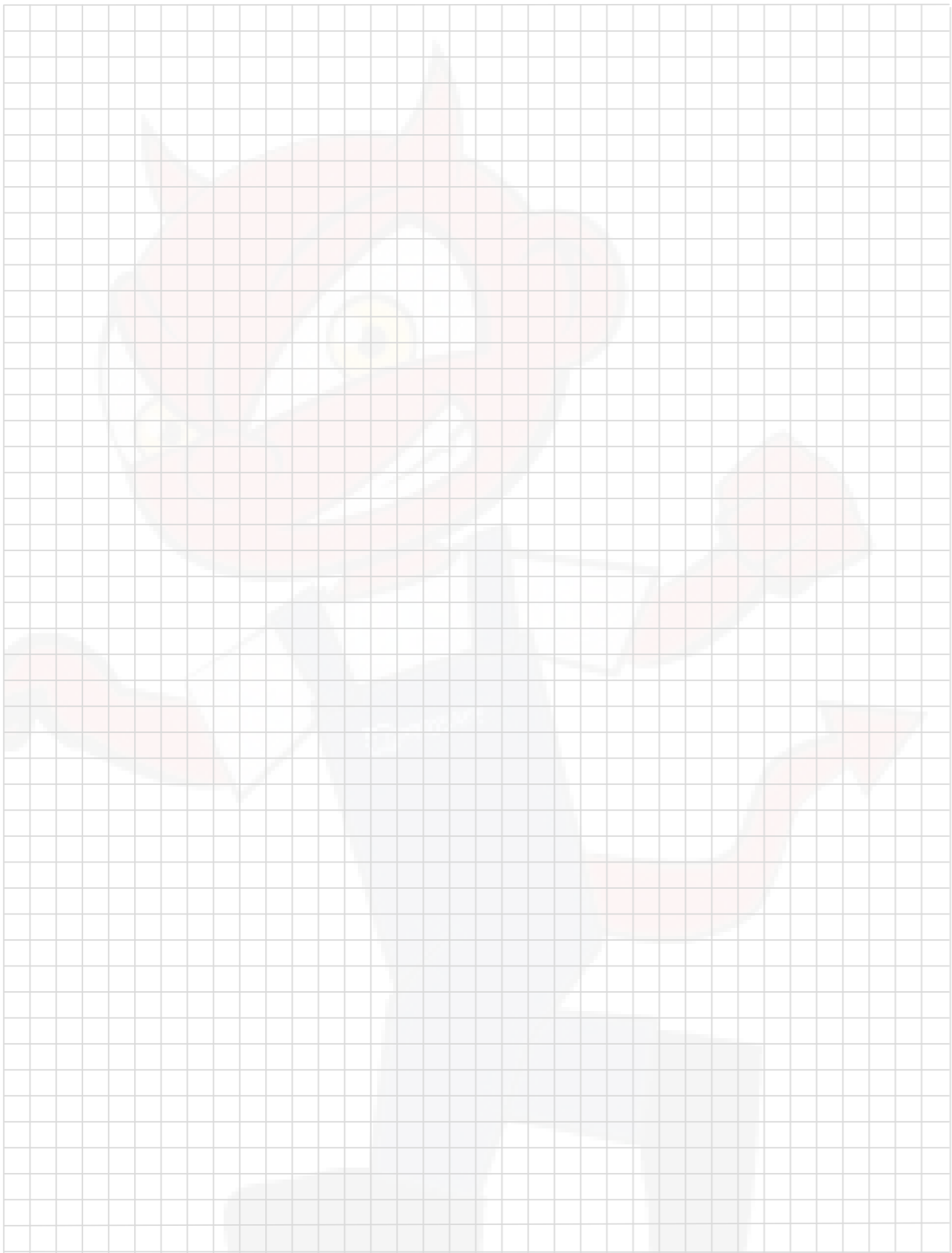

Koppler / Ein- und Ausgangsmodule

esserbus®

Von professionellen Brandmeldesystemen wird heutzutage mehr erwartet als die zuverlässige Branderkennung und die Alarmierung der Feuerwehr. Die stetigen Fortschritte von technischen Anlagen führten im Lauf der Zeit auch zu vielfältigen Verbesserungen von Steuerungs- und Überwachungssystemen. Gleichzeitig werden die Spezifikationen der europäischen Normen immer anspruchsvoller.

Im Wesentlichen besteht das Sortiment aus dem so genannten „Alarmierungskoppler“, der sowohl zur Anbindung von nicht adressierbaren Meldern (Punkt-, Hand- und Sondermeldern) dient als auch zur Ansteuerung von konventionellen Alarmgebern (Signalgeber, Blitzleuchten und Kombi-Alarmgebern). Über die so genannten „EOL Module“ (End-of-Line Module) wird zudem eine nach neuesten Normen ausgelegte Überwachung der Leitungen gewährleistet.

Den zweiten Teil bilden der „FCT“ (FCT steht für „fire control transponder“ – die englische Bezeichnung für Brandfallsteuerung) und der IQ8TAL als busversorgter Ein-/Ausgangskoppler mit einem Kontakteingang und einem potentialfreien Relaisausgang zur Überwachung von Kontakten und zur Übertragung von technischen Alarmen zur Einrichtungsüberwachung.

Diese Bausteine bilden die Schnittstelle zu anderen Gewerken, die nicht direkt zur Brandmelderanlage gehören und erweitern aufgrund ihres intelligenten Konzepts deutlich das Spektrum an Überwachungs- und Steuerungsfunktionen im Rahmen des Gebäudemanagements.

Varianten

808623	esserbus®-Alarmierungskoppler
808623.40	esserbus-Koppler für Sondermelder
808623.10	esserbus®-Koppler UniVario
808606	esserbus®-Koppler IQ8FCT XS
808621	esserbus®-Koppler IQ8FCT LP, 230 V AC
808610.10	esserbus®-Koppler 12 Relais (8 Bit)
808611.10	esserbus®-Koppler 32 Optokoppler
808613.30	esserbus®-Koppler SST
808630.10	Fremdmelderanschaltmodul RZT 8000-Variante
808631.10	Fremdmelderanschaltmodul RZT 8000/12 V
804868	Technischer Alarmbaustein IQ8TAL
804867	IQ8FCT

808623



Leistungsmerkmale

- Belegung von nur einer Adresse pro Koppler
- 4 Meldergruppeneingänge
- Konventionelle Anbindung von Standard-Brandmeldern und Signalgebern
- Leitungsüberwachung gem. EN 54-13
- Integrierter Leitungstrenner
- 2 programmierbare Relaisausgänge
- max. 100 esserbus®-Koppler pro Brandmelderzentrale
- max. 31 esserbus®-Koppler pro Ringleitung
- max. 127 Meldergruppen pro Ringleitung
- Kein Einsatz von EOL-I und EOL-O Abschluss-elementen bei BMZ 800x

Pro Relaisausgang:

- max. 10 konventionelle Signalgeber und Blitzleuchten (Berechnungstool der Service- und Programmiersoftware tools 8000 beachten)

Pro Gruppeneingang:

- max. 30 Automatische Brandmelder Serie 9000 / ES Detect / IQ8Quad ohne Trenner und mit EOL-I Überwachung
- max. Anzahl Automatische Brandmelder mit 10 KOhm Überwachung gem. Kompatibilitätsliste
- max. 10 Standard Handmelder / MCP / Sondermelder / Manuelle Auslösevorrichtungen und mit EOL-I Überwachung bzw. mit 10 KOhm Überwachung

esserbus®-Alarmierungskoppler 4 IN / 2 OUT

VdS-Anerkennung: G 210020

Der esserbus®-Koppler arbeitet als Busteilnehmer auf der multifunktionalen Primärleitung der BMZ IQ8Control/FlexES Control / Compact. Es besteht die Möglichkeit, automatische Standardmelder oder Handmelder ohne Adressierung anzuschließen. Zusätzlich stehen zwei programmierbare Relaisausgänge zur Verfügung. Zum Anschluss von Brandmeldern und zur Ansteuerung von Alarmgebern und Brandfallsteuerungen ist die Überwachung über die EOL-Abschlusselemente (Art.-Nr. 808624/808626) erforderlich. Zur Anschaltung von potentialfreien Kontakten können die beiliegenden Widerstände benutzt werden.

Die Projektierung der anschaltbaren Alarmgeber erfolgt über ein Berechnungstool, das Bestandteil der Programmiersoftware tools 8000 (ab Version V 1.15) ist. Der esserbus®-Alarmierungskoppler benötigt grundsätzlich eine externe Spannungsversorgung. Für den Betrieb an 12 V DC ist zusätzlich der optionale Spannungskonverter (Art.-Nr. 781336) erforderlich. Die externe Spannungsversorgung des esserbus®-Alarmierungskopplers kann in der Betriebsart überwacht programmiert werden. Zur normenkonformen Überwachung der Meldergruppeneingänge ist das Abschluss-element EOL-I (Art.-Nr. 808626) zu verwenden, von angebotenen Alarmgebern das EOL-O (Art.-Nr. 808624).

Bitte beachten Sie: An einem Alarmierungskoppler dürfen gem. VDE0833-2 Brandmelder von maximal einem Meldebereich und Alarm- bzw. Signalgeber eines Alarmierungsbereiches angeschlossen werden.

Technische Daten

Betriebsspannung	10 ... 28 V DC
Ruhestrom @ 12 V DC	ca. 12 mA
Stromaufnahme	max. 120 mA @12 V DC
Kontaktbelastung Relais	30 V DC/1 A
Umgebungstemperatur	-10 °C ... 50 °C
Lagertemperatur	-25 °C ... 75 °C
Rel. Luftfeuchte	< 95 %
Schutzart	IP 40 (im Gehäuse)
Gewicht	ca. 28 g
Abmessungen	B: 82 mm H: 72 mm T: 20 mm
Leistungserklärung	DoP-21057130701

Installationsbeispiel

Zubehör

788603.10	Modulgehäuse für C-Schienen- o. Hutschienenmontage
788600	Aufputz-Gehäuse grau
788650.10	Aufputz-Gehäuse weiß
788601	Unterputz-Gehäuse grau
788651.10	Unterputz-Gehäuse weiß
781336	Spannungskonverter Ausgangsspannung 12 V DC
808624	EOL-O Abschluss-element für Alarmgeber
808626	EOL-I Meldergruppenabschluss
788655	IP 55 Sockelaufsatz
788656	aP Gehäuse IP 40, in Verbindung mit 788655 bis IP 55

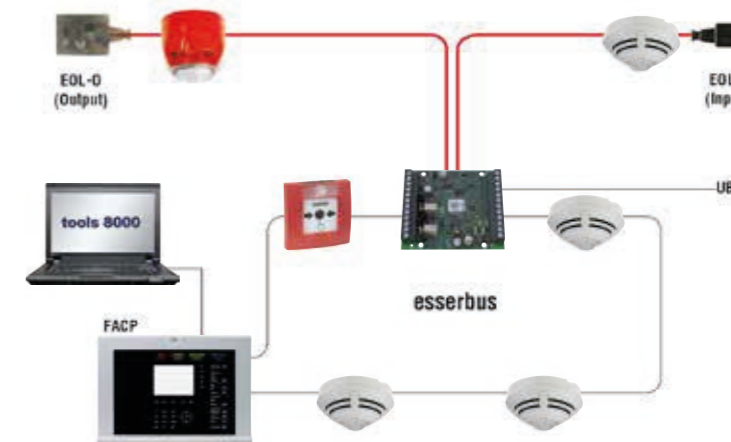

Anwendungsbeispiel

808623.40



Leistungsmerkmale

- Belegung von nur einer Adresse pro Koppler
- 4 Meldergruppeneingänge
- 2 programmierbare Relaisausgänge zur Rücksetzung des Sondermelders mit flexiblen Rücksetzzeiten
- Konventionelle Anbindung von Sonder-Brandmeldern
- Leitungsüberwachung gem. EN 54-13 möglich
- Integrierter Leitungstrenner
- max. 100 esserbus®-Koppler pro Brandmelderzentrale
- max. 31 esserbus®-Koppler pro Ringleitung
- max. 127 Meldergruppen pro Ringleitung
- max. 1 Sondermelder pro esserbus®-Koppler Sondermelder

esserbus®-Koppler für Sondermelder 4 IN / 2 OUT

Zum Anschluss von Sondermeldern und zugehörigen Rücksetzfunktionen mit Auswertung von Voralarm, Störung und Alarm. Der Koppler kann an die unterschiedlichen Rücksetzverhalten der angeschlossenen Sondermelder angepasst werden. Die Ein- und Ausgänge des Kopplers können so miteinander verknüpft werden, dass das Einschalten bzw. Rücksetzen eines Meldeeingangs zur kurzzeitigen Aktivierung des Reset-Eingangs des Sondermelders führt. Um verschiedene Sondermelder zu unterstützen, können die Eingänge des Kopplers mit einer Unterdrückungszeit bis zu 255 Sekunden bei Reset programmiert werden.

Technische Daten

Betriebsspannung	10 ... 28 V DC
Ruhestrom @ 12 V DC	ca. 12 mA
Stromaufnahme	max. 120 mA @12 V DC
Kontaktbelastung Relais	30 V DC / 1 A
Umgebungstemperatur	-10 °C ... 50 °C
Rel. Luftfeuchte	< 95 %
Schutzart	IP 40 (im Gehäuse)
Gewicht	ca. 28 g
Abmessungen	B: 82 mm H: 72 mm T: 20 mm
Leistungserklärung	DoP-21057130701

Der Koppler kann mit den oben genannten Eigenschaften nur an einer BMZ FlexES Control betrieben werden. An Zentralen der Serie IQ8Control und Compact verhält der Busteilnehmer sich wie ein Alarmierungskoppler.
 Mindestvoraussetzungen:
 Service- und Programmiersoftware tools 8000 ≥ V1.25R000
 BMZ FlexES Control ≥ V4.07R000 (Container V1.06)

Zubehör

- 781337 Spannungs-Konverter, erforderlich für 12 Volt Spannungsversorgung
- 808624 Abschlusselement EOL-O
- 788655 IP 55 Sockelaufsatz
- 788656 aP Gehäuse IP 40, in Verbindung mit 788655 bis IP 55

808623.30



Leistungsmerkmale

- Max. 100 esserbus®-Koppler pro Brandmelderzentrale
- Max. 31 esserbus®-Koppler pro Ringleitung
- Max. 127 Meldergruppen pro Ringleitung

esserbus®-Koppler SST

VdS-Anerkennung: G 210020

esserbus®-Koppler-Standard-Schnittstelle (SST) zur Anschaltung von Löschanlagen an die Brandmeldeanlage. An den esserbus®-Koppler kann eine externe Spannungsversorgung von 12 V DC oder 24 V DC angeschlossen werden. Für den 12-V-DC-Betrieb ist der Spannungskonverter (Art.-Nr. 781336) erforderlich. Die externe Spannungsversorgung kann überwacht werden.

Technische Daten

Externe Spannungsversorgung	10 V DC ... 30 V DC
Betriebsspannung	ca. 12 mA @ 12 V DC / ca. 13 mA @ 24 V DC
Ruhestrom	ca. 12 mA @ 12 V DC / ca. 13 mA @ 24 V DC
Stromaufnahme	max. 120 mA @ 12 V DC / max. 150 mA @ 24 V DC
Relais	
Kontaktbelastung	max. 30 V DC / 1 A
Überwachung Relais	3,3 kΩ ± 40 %
Umgebungstemperatur	-10 °C ... 50 °C
Lagertemperatur	-25 °C ... 75 °C
Rel. Luftfeuchte	< 95 % (ohne Betauung)
Schutzart	IP 40 (im Gehäuse)
Gewicht	ca. 28 g
Abmessungen	B: 82 mm H: 72 mm T: 20 mm
Spezifikation	EN 54-17 : 2005 + AC : 2007 EN 54-18 : 2005 + AC : 2007
Leistungserklärung	DoP-21057130701

Zubehör

- 788603.10 Modulgehäuse für C-Schienen- o. Hutschienenmontage
- 788650.10 Aufputz-Gehäuse weiß
- 788651.10 Unterputz-Gehäuse weiß
- 788600 Aufputz-Gehäuse grau
- 788601 Unterputz-Gehäuse grau
- 781336 Spannungskonverter-Ausgangsspannung 12 V DC
- 788655 IP 55 Sockelaufsatz
- 788656 aP Gehäuse IP 40, in Verbindung mit 788655 bis IP 55

808623.10



Leistungsmerkmale

- Belegung von nur einer Adresse pro Kopple
- Geeignet zum Anschluss der Industriemelder aus der Produktfamilie UniVario
- Integrierter Leitungstrenner
- Leitungsüberwachung gemäß EN 54-13
- max. 100 esserbus®-Koppler pro Brandmelderzentrale
- max. 31 esserbus®-Koppler pro Ringleitung
- max. 127 Gruppen pro Ringleitung
- max. 1 UniVario Melder pro Gruppeneingang des Kopplers
- max. 2 UniVario Melder pro esserbus®-Koppler

esserbus®-Koppler UniVario 4 IN / 2 OUT

VdS-Anerkennung: G 210020

Der Koppler dient der Anbindung von max. 2 Industriemeldern der Produktfamilie UniVario. Diese Melder werden direkt über die 9 V DC Gruppeneingangsspannung mit Energie versorgt. Zur normenkonformen Überwachung ist im Meldersockel des UniVario Melders jeweils ein Abschlusselement EOL-UV anzuschließen. Der Koppler benötigt eine externe Spannungsversorgung. Zusätzlich stehen zwei wahlweise überwachte Relaisausgänge zur Verfügung.

Technische Daten

Betriebsspannung	10 ... 28 V DC
Ruhestrom @ 12 V DC	ca. 12 mA
Stromaufnahme	max. 120 mA @12 V DC
Kontaktbelastung Relais	30 V DC / 1 A
Umgebungstemperatur	-10 °C ... 50 °C
Lagertemperatur	-25 °C ... 75 °C
Rel. Luftfeuchte	< 95 %
Schutzart	IP 40 (im Gehäuse)
Gewicht	ca. 28 g
Abmessungen	B: 82 mm H: 72 mm T: 20 mm
Leistungserklärung	DoP-21057130701

Abschluss-Widerstände für nicht genutzte Gruppen
 2 Stück Abschlusselemente EOL-UV (Art.-Nr. 808626.10)

Zubehör

- 808626.10 Abschlusselement EOL-UV
- 781337 Spannungs-Konverter, erforderlich für 12 Volt Spannungsversorgung
- 788655 IP 55 Sockelaufsatz
- 788656 aP Gehäuse IP 40, in Verbindung mit 788655 bis IP 55

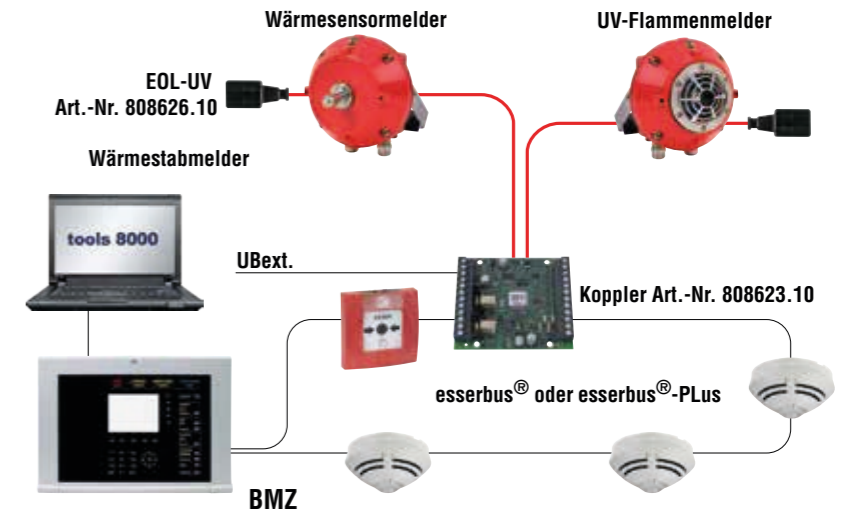

Anwendungsbeispiel

808624

Abschlusselement EOL-O



Das Abschlusselement EOL-O wird am letzten Teilnehmer des Steuerausgangs montiert und dient der Überwachung der Alarmgeber und der Brandfallsteuerungen.

Leistungsmerkmale

- Zur Überwachung der Steuerausgänge bei Anbindung von konventionellen Alarmgebern und Brandfallsteuerungen
- Erkennt zusätzlich schleichende Leitungsunterbrechungen und Kurzschlüsse
- Mikroprozessorgesteuerte Leitungsüberwachung gemäß EN 54-13

808626

Abschlusselement EOL-I



Das Abschlusselement EOL-I wird am letzten Teilnehmer montiert und dient der Überwachung der Meldergruppeneingänge.

Leistungsmerkmale

- Zur Überwachung der Meldergruppeneingänge bei Anbindung von Standard-Brandmeldern
- Erkennt zusätzlich schleichende Leitungsunterbrechungen und Kurzschlüsse
- Leitungsüberwachung gemäß EN 54-13

808626.10

Abschlusselement EOL-UV



Das Abschlusselement EOL-UV dient der normenkonformen Überwachung von Industriemeldern der Produktfamilie UniVario und wird jeweils im Sockel des UniVario Melders angeschlossen.

Leistungsmerkmale

- Zur Überwachung der Meldergruppeneingänge bei Anbindung von Industriemeldern der Produktfamilie UniVario
- Erkennt zusätzlich schleichende Leitungsunterbrechungen und Kurzschlüsse
- Leitungsüberwachung gemäß EN 54-13

808606

esserbus®-Koppler IQ8FCT XS 1 IN / 1 OUT



Leistungsmerkmale

- Belegung von nur einer Adresse pro Koppler
- Max. 127 Koppler je Ringleitung
- Ein Kontakteingang und ein potentialfreier Relaisausgang
- Anschluss für Melderparallelanzeige
- Spannungsversorgung über den Feldbus
- Programmierbare Impulssteuerung des Relaisausgangs
- Programmierbare Laufzeitüberwachung bei Ansteuerungen von Brandschutzklappen: Eingang als Rückmeldesignal/Wartezeit: für TAL Funktion: ungenutzt / für FCT Funktion: 0,5 ... 600 Sekunden
- Programmierbarer Relaisausgang NO (Öffner)/NC (Schließer)
- Programmierbare Impulslänge der Relaisansteuerung (für zeitbegrenzte Ansteuerungen)
- Rückmeldeeingang zur Überwachung von Brandfallsteuerungen
- Integrierter Leitungstrenner
- Steckbare Anschlussklemmen
- Montage auf Hutschienen

VdS-Anerkennung: G 209138

Der IQ8FCT XS kann als FCT (fire control transponder) zur Steuerung und Überwachung von Brandschutzeinrichtungen wie Brandschutzklappen sowie als Technischer Alarmbaustein (TAL) zur Überwachung eines externen Schaltkontaktes eingesetzt werden. (*) Der Koppler IQ8FCT XS wird auf der esserbus® / esserbus®-Plus Ringleitung der Brandmeldesysteme FlexES Control, IQ8Control und Compact angeschlossen.

Der IQ8FCT XS verfügt über integrierten Leitungstrenner, Kontakteingang, potentialfreien Relaisausgang und Anschluss für Melderparallelanzeige. Es ist keine separate Spannungsversorgung nötig. In der FCT Funktionalität kann z.B. eine Brandschutzeinrichtung an den Relaiskontakt des IQ8FCT XS angeschlossen und angesteuert werden.

Über den Kontakteingang können die Endpositionen z.B. einer Brandschutzklappe unter Berücksichtigung der programmierten Laufzeit überwacht werden. In der TAL Funktionalität kann ein externer Schaltkontakt an den Eingang des IQ8FCT XS angeschaltet und überwacht werden.

Bei der Aktivierung des Schaltkontaktes werden Adresse und programmierter Zusatztext des IQ8FCT XS angezeigt. Zur Überwachung des Kontaktes können das Alarm- und Überwachungsmodul (Art.-Nr. 804870) oder eine externe Widerstandskombination eingesetzt werden.

Max. Leitungslänge bis zum Kontakt beträgt 500 Meter. Zur externen Anzeige des Auslösezustandes (Kontakteingangs) kann eine Melderparallelanzeige (Art.-Nr. 781804, 781814 oder 801824) angeschaltet werden (max. Leitungslänge 100 m).

Die Montage kann im Zentralen- oder Verteilergehäuse auf Hutschiene erfolgen oder im optionalen Aufputzgehäuse (siehe Zubehör).

(*) Zur Ansteuerung von Brandschutzeinrichtungen sind die lokalen und regionalen Anforderungen / Vorschriften zu beachten.

Technische Daten

Betriebsspannung	14 ... 42 V DC
Ruhestrom @ 19 V DC	ca. 45 µA
Kontaktbelastung Relais	30 V DC / 1 A
Betriebsanzeige	grüne LED
Alarmanzeige	rote LED
Anschlussklemmen	max. 2,5 mm² (AWG 26-14)
Umgebungstemperatur	-20 °C ... 70 °C
Lagertemperatur	-30 °C ... 75 °C
Rel. Luftfeuchte	< 95 %
Schutzart	IP 30 (im Gehäuse) IP 50 (im Gehäuse M200SMB)
Gehäuse	PC / ASA
Farbe	grau, ähnlich RAL 7035
Gewicht	ca. 90 g
Abmessungen	B: 90 mm H: 93 mm T: 23 mm
Leistungserklärung	DoP-20792130701

Ersatzartikel für Art.-Nr. 804869
Für eine normenkonforme Ansteuerung der Brandschutzeinrichtung sollte der FCT unmittelbar neben oder in der Steuereinrichtung montiert werden! Der FCT kann nicht an den folgenden Anlagen betrieben werden: BMZ 80, System 3000 (BMZ 3007/3008), BMZ 8008, BMZ 8000 C/M, LMST 8010. Die Spannungsversorgung des Gerätes erfolgt direkt über die esserbus® / esserbus®-Plus Ringleitung. Eine externe Spannungsversorgung ist somit nicht erforderlich.

Die DIN Hutschienenaufnahme ist enthalten

Zubehör

- M200SMB Modul-Aufputzgehäuse
- SMB6-V0 Modul-Aufputzgehäuse für bis zu 6 Koppler 808606,
- 804870 Alarm- und Überwachungsmodul für IQ8TAM, IQ8TAL, IQ8FCT XS/LP

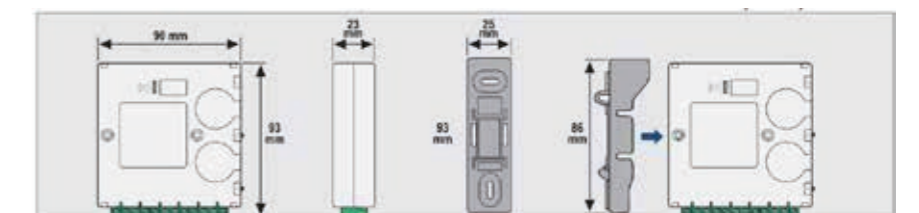

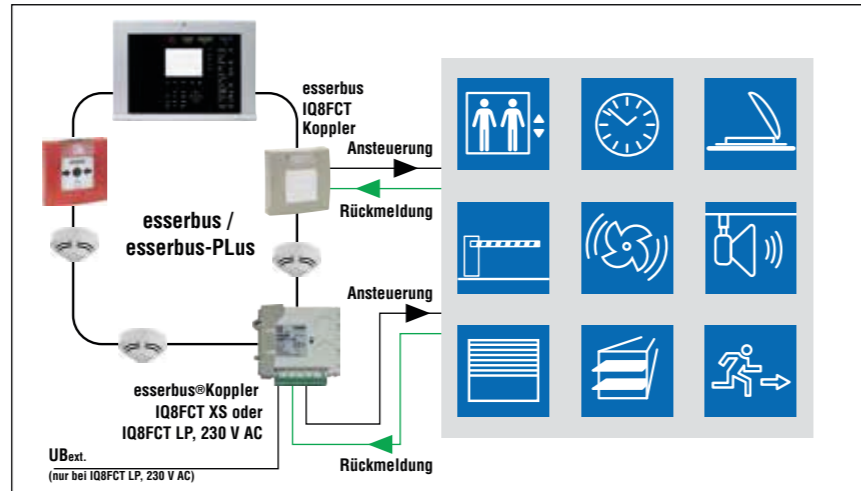

Anwendungsbeispiel

M200SMB



Modul-Aufputzgehäuse

Für aP-Montage des Kopplers IQ8FCT XS 808606, besteht aus Gehäuserückteil und Abdeckung.

Technische Daten

Schutzart	IP 50
Gewicht	ca. 160 g
Abmessungen	B: 130 mm H: 143 mm T: 49 mm

Ersatz für M200E-SMB-KO

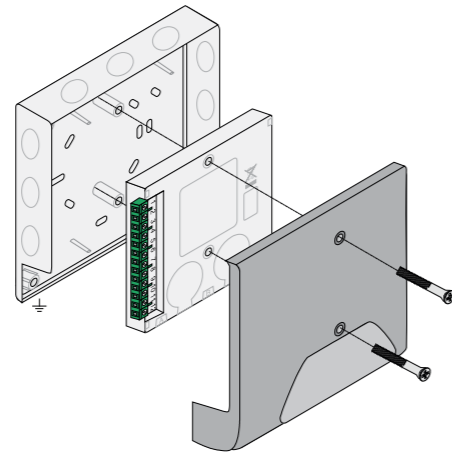

Anwendungsbeispiel

SMB6-V0



Modul-Aufputzgehäuse für bis zu 6 Koppler 808606

Für aP-Montage von bis zu 6 Koppler IQ8FCT XS 808606, bestehend aus Gehäuserückteil und Abdeckung.

Technische Daten

Schutzart	IP 30
Gewicht	ca. 700 g
Abmessungen	B: 245 mm H: 180 mm T: 100 mm

808621

esserbus®-Koppler IQ8FCT LP, 230 V AC 1 IN / 1 OUT



VdS-Anerkennung: G 209138

Der IQ8FCT LP kann bei entsprechender Konfiguration mit der Service- und Programmiersoftware tools 8000 wie folgt angewendet werden:

- als Fire control transponder (FCT) / Koppler oder
- als Technischer Alarmbaustein (TAL). Das Gerät verfügt über einen Kontakteingang sowie einen Relaisausgang und wird auf der esserbus® / esserbus®-Plus Ringleitung zur Erfassung und Weiterleitung einer Gefahrenmeldung bzw. zur Steuerung* von Brandschutzeinrichtungen (BSE) z.B. Brandschutzklappen (BSK), Rauchschutzklappen (RSK) sowie Rauch- und Wärmeabzugsanlagen (RWA) und speziellen Entrauchungsklappen in trockenen, nicht explosionsgefährdeten Betriebsstätten eingesetzt. Die Spannungsversorgung des Gerätes erfolgt direkt über die esserbus® / esserbus®-Plus Ringleitung.

Leistungsmerkmale

- Max. 127 Koppler je Ringleitung
- Belegung von nur einer Adresse pro Koppler
- Intelligente Brandfallsteuerungen über programmierbare Logiken des Ein- und Ausganges des FCT
- Programmierbare Laufzeitüberwachung zur Ansteuerungen von Brandschutzklappen: Eingang als Rückmeldesignal/Wartezeit: für TAL Funktion: ungenutzt / für FCT Funktion: 0,5 ... 600 Sekunden
- Optionale Impulsansteuerungen der Relais mit wählbaren Impulslängen programmierbar
- Programmierbare Fail-Safe Stellungen der Relais
- Rückmeldekontakt zur Überwachung der fehlerfreien Funktion der Brandfallsteuerung
- Schaltleistung bis 230 V AC / 16 A
- Spannungsversorgung über den Feldbus
- Integrierter Leitungstrenner
- Robustes IP 65 geschütztes Aufputzgehäuse

Der IQ8FCT LP verfügt über einen integrierten Leitungstrenner, einen Kontakteingang und einen potentialfreien Relaisausgang, mit dem die Netzspannung 230 V AC / 16 A direkt geschaltet werden kann. Der Koppler benötigt keine separate Spannungsversorgung. In der FCT Funktionalität kann z.B. eine Brandschutzeinrichtung an den Relaiskontakt des IQ8FCT LP angeschaltet und angesteuert werden. Über den Kontakteingang können die Endpositionen z.B. einer Brandschutzklappe unter Berücksichtigung der programmierten Laufzeit überwacht werden. Falls aktiviert geht der IQ8FCT LP bei Kommunikationsverlust zur Brandmelderzentrale oder bei Ausfall der esserbus Betriebsspannung in die Sicherheitsstellung (Fail Safe Funktion). In der TAL Funktionalität kann ein externer Schaltkontakt an den Eingang des IQ8FCT LP angeschaltet und überwacht werden. Bei der Aktivierung des Schaltkontaktes werden die Adresse und der programmierte Zusatztext des IQ8FCT LP angezeigt. Zur Überwachung des Kontaktes können das Alarm- und Überwachungsmodul (Art.-Nr. 804870) oder eine ext. Widerstandskombination eingesetzt werden. Max. Leitungslänge bis zum Kontakt beträgt 500 Meter. Der IQ8FCT LP wird in einem robusten IP 65 geschützten Aufputzgehäuse geliefert.

(*) Zur Ansteuerung von Brandschutzeinrichtungen sind die lokalen und regionalen Anforderungen / Vorschriften zu beachten.

Technische Daten

Betriebsspannung	14 ... 42 V DC
Ruhestrom @ 19 V DC	ca. 45 µA
Kontaktbelastung Relais	230 V AC / 30 V DC, 16 A ohmsche, 8 A ind. Last
Betriebsanzeige	grüne LED
Alarmanzeige	rote LED
Anschlussklemmen	max. 2,5 mm ² (AWG 26-14), max. 6 mm ² (AWG 30-10)
Umgebungstemperatur	-20 °C ... 70 °C
Lagertemperatur	-30 °C ... 75 °C
Rel. Luftfeuchte	< 95 %
Schutzart	IP 65
Gehäuse	PP Kunststoff
Farbe	grau, ähnlich RAL 7035
Gewicht	ca. 250 g
Abmessungen	B: 150 mm H: 116 mm T: 67 mm
Leistungserklärung	DoP-20792130701

Die Fail Safe Funktion kann erst ab tools 8000 Version 1.24 aktiviert werden!

Ersatzartikel für Art.-Nr. 808600.230, 808600.24.
Für eine normenkonforme Ansteuerung der Brandschutzeinrichtung sollte der FCT unmittelbar neben oder in der Steuereinrichtung montiert werden!
Der FCT kann **nicht** an den folgenden Anlagen betrieben werden:
BMZ 80, System 3000 (BMZ 3007/3008), BMZ 8008, BMZ 8000 C/M, LMST 8010.

Die Spannungsversorgung des Gerätes erfolgt direkt über die esserbus® / esserbus®-Plus Ringleitung.
Eine externe Spannungsversorgung ist somit nicht erforderlich

Zubehör

804870 Alarm- und Überwachungsmodul

808610.10

esserbus®-Koppler 12 Relais (8 Bit)



Leistungsmerkmale

- Belegung von nur einer Adresse pro Koppler
- Max. 100 Koppler pro Zentrale
- Max. 32 Koppler je Ringleitung
- Max. 32 Koppler pro Meldergruppe

VdS-Anerkennung: G 206044

Der esserbus®-Koppler arbeitet als Busteilnehmer auf der multifunktionalen Primärleitung. Mit der 12-fach-Relaisbaugruppe besteht die Möglichkeit, die Anzahl der Ausgänge pro Zentrale zu erweitern. Er kann je nach Zentrale integriert werden oder mit Brandmeldern gemischt betrieben werden. Auf einem Ring sind max. 32 esserbus®-Koppler anschließbar. Der esserbus®-Koppler kann optional, durch Aufstecken einer Zusatz-Trennerplatine 788612, erweitert werden. Spannungsversorgung des esserbus®-Kopplers: über die multifunktionale Primärleitung. Der esserbus®-Koppler kann mit einer externen Schaltspannung von 12 V DC oder 24 V DC für die Relais K1 bis K12 beschaltet werden. Die externe Spannungsversorgung des Kopplers kann in den Kundendaten in der Betriebsart überwacht und programmiert werden. In der Betriebsart „potentialfrei“ ist keine externe Schaltspannung der Relais erforderlich. Es sind 11 Relais frei programmierbar, das 12. Relais ist als Schließkontakt ausgeführt. Die maximale Leitungslänge vom Koppler zum externen Gerät beträgt bis zu 1.000 m.

Technische Daten

Betriebsspannung	10 ... 28 V DC
Ruhestrom @ 19 V DC	ca. 250 µA
Stromaufnahme @ 12 V DC	ca. 3 mA
Kontaktbelastung Relais	30 V DC/1 A (max. 3 A je Koppler)
Umgebungstemperatur	-10 °C ... 50 °C
Lagertemperatur	-25 °C ... 75 °C
Rel. Luftfeuchte	< 95 %
Schutzart	IP 40 (im Gehäuse)
Gewicht	ca. 110 g
Abmessungen	B: 150 mm H: 82 mm T: 20 mm
Leistungserklärung	DoP-20611130701

Keine überwachte Ansteuerung gemäß EN 54 möglich

Zubehör

788612	Trennerplatine
788600	Aufputz-Gehäuse grau, ähnlich RAL 7035
788601	Unterputz-Gehäuse grau, ähnlich RAL 7035
788650.10	Aufputz-Gehäuse weiß, ähnlich RAL 9003
788651.10	Unterputz-Gehäuse weiß, ähnlich RAL 9003
788655	IP 55 Sockelaufsatz
788656	aP Gehäuse IP 40, in Verbindung mit 788655 bis IP 55

808611.10

esserbus® -Koppler 32 Optokoppler



Leistungsmerkmale

- Belegung von nur einer Adresse pro Koppler
- Max. 100 Koppler pro Zentrale
- Max. 32 Koppler je Ringleitung
- Max. 32 Koppler pro Meldergruppe

VdS-Anerkennung: G 206044

Der esserbus®-Koppler arbeitet als Busteilnehmer auf der multifunktionalen Primärleitung. Auf dieser esserbus®-Koppler-Baugruppe befinden sich 32 Ausgänge zur direkten LED-Ansteuerung (z. B. Tableau). Pro Ausgang ist eine Klemme auf der Anschalttechnik vorgesehen. Die Ausgänge können plus- oder minuschaltend verwendet werden (durch Programmierung). Auf einem Ring sind max. 32 esserbus®-Koppler anschließbar. Durch Aufstecken der Zusatz-Trennerplatine 788612 kann diese Baugruppe erweitert werden. Der esserbus®-Koppler benötigt eine externe Spannungsversorgung. Die externe Spannungsversorgung des Kopplers kann in der Betriebsart überwacht und programmiert werden. Die maximale Leitungslänge vom Koppler zum externen Gerät beträgt bis zu 100 m.

Technische Daten

Betriebsspannung	10 ... 15 V DC
Ruhestrom @ 12 V DC	ca. 3 mA
Umgebungstemperatur	-10 °C ... 50 °C
Lagertemperatur	-25 °C ... 75 °C
Rel. Luftfeuchte	< 95 %
Schutzart	IP 40 (im Gehäuse)
Gewicht	ca. 95 g
Abmessungen	B: 150 mm H: 82 mm T: 20 mm
Leistungserklärung	DoP-20611130701

Keine überwachte Ansteuerung gemäß EN 54 möglich.
Betrieb an einer FlexES Control oder BMZ Compact nur in Verbindung mit Spannungskonverter Art.-Nr. 781336.

Zubehör

788612	Trennerplatine
788600	Aufputz-Gehäuse grau, ähnlich RAL 7035
788601	Unterputz-Gehäuse grau, ähnlich RAL 7035
788650.10	Aufputz-Gehäuse weiß, ähnlich RAL 9003
788651.10	Unterputz-Gehäuse weiß, ähnlich RAL 9003
788655	IP 55 Sockelaufsatz
788656	aP Gehäuse IP 40, in Verbindung mit 788655 bis IP 55

808630.10

Fremdmelderanschaltmodul RZT 8000-Variante



VdS-Anerkennung: G 207098

Das Fremdmelderanschaltmodul ist ein eigenständiger Teilnehmer auf dem esserbus® der Brandmelderzentralen des Brandmeldesystems 8000 und IQ8Control. Es können individuell automatische Brandmelder und Handmelder (Grenzwerttechnik) anderer Hersteller an die 4 Gruppeneingänge angeschaltet werden. Über das interne DC/DC-Modul kann die Spannung aller 4 Gruppen auf 24 V DC konfiguriert werden. Zum Betrieb der Fremdmelder ist kein zusätzliches Resetmodul erforderlich.

Leistungsmerkmale

- Belegung von nur einer Adresse pro Koppler
- Max. 100 Koppler pro Zentrale
- Max. 31 Koppler je Ringleitung
- Max. 32 Koppler pro Meldergruppe

Technische Daten

Betriebsspannung	10,5 ... 15 V DC
Stromaufnahme	max. 1.250 mA
Kontaktbelastung Relais	max. 30 V DC/1 A oder 48 V DC/0,5 A
Umgebungstemperatur	-10 °C ... 50 °C
Lagertemperatur	-25 °C ... 75 °C
Gewicht	ca. 150 g
Abmessungen	B: 150 mm H: 82 mm T: 20 mm

Die Möglichkeit der Anschaltung muss im jeweiligen Einzelfall unbedingt vorab mit dem technischen Vertrieb geprüft werden.

Zubehör

- 788612 Trennerplatine
- 788600 Aufputz-Gehäuse grau
- 788601 Unterputz-Gehäuse grau
- 788650.10 Aufputz-Gehäuse weiß
- 788651.10 Unterputz-Gehäuse weiß
- 788605 Einbausatz

808631.10

Fremdmelderanschaltmodul RZT 8000/12 V



Wie 808630.10, jedoch Nennspannung 12 V DC, nicht konfigurierbar.

Technische Daten

Betriebsspannung	10,5 ... 13,8 V DC
Stromaufnahme	max. 1.250 mA
Kontaktbelastung Relais	max. 30 V DC/1 A oder 48 V DC/0,5 A
Umgebungstemperatur	-10 °C ... 50 °C
Lagertemperatur	-25 °C ... 75 °C
Gewicht	ca. 150 g
Abmessungen	B: 150 mm H: 82 mm T: 20 mm

Zubehör

- 788612 Trennerplatine
- 788600 Aufputz-Gehäuse grau
- 788601 Unterputz-Gehäuse grau
- 788650.10 Aufputz-Gehäuse weiß
- 788651.10 Unterputz-Gehäuse weiß
- 788605 Einbausatz

788612

Trennerplatine



Trennerplatine mit Leitungstrenner zum Aufstecken speziell für die esserbus®-Koppler; zur Ausgrenzung von Leitungsfehlern.

Technische Daten

Umgebungstemperatur	-20 °C ... 50 °C
Lagertemperatur	-20 °C ... 75 °C
Rel. Luftfeuchte	< 95 %
Schutzart	IP 50 (im Gehäuse)
Gewicht	ca. 10 g
Abmessungen	B: 32 mm H: 20 mm T: 10 mm
Leistungserklärung	DoP-20611130701

Kopplergehäuse

788603.10

Modulgehäuse für Hutschienenmontage



Für Hutschienenmontage der esserbus®-Koppler mit Platinengröße von 82 x 72 mm. Seitliche Kabelzuführung.

Technische Daten

Material	Kunststoff
Farbe	grün
Abmessungen	B: 86 mm H: 78 mm T: 45 mm

1x UM-Profil und 2x Seitenelemente

Zubehör

- 788602 Hutschiene
- 788652 Hutschiene für BMZ 8000 C/M, IQ8Control C/M



Anwendungsbeispiel

788603

Modulgehäuse für C- oder Hutschienenmontage



Für Hutschienenmontage der DC/DC-Konverter 781335, 781336, 781337 sowie der 8-fach Sicherungskarte 382040 mit Platinengröße 65 x 72 mm.

Technische Daten

Material	ABC
Farbe	grün
Abmessungen	B: 67 mm H: 67 mm

2x Seitenteile, 1x Basisteil, 2x Fußsteile

Zubehör

- 788602 Hutschiene
- 788652 Hutschiene für BMZ 8000 C/M, IQ8Control C/M

788600

Aufputzgehäuse für Koppler, grau

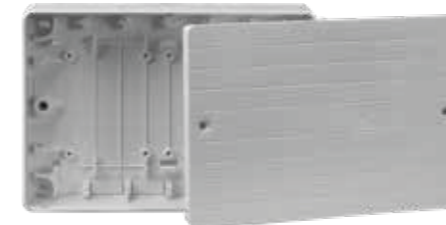

Kleinverteilergehäuse zur Aufnahme von esserbus®-Kopplern. Folgende esserbus®-Koppler-Typen können eingesetzt werden:
 - jeweils 2 Stück esserbus®-Koppler mit den Abmaßen (B x H x T) 82 x 72 x 20 mm
 - jeweils 1 Stück esserbus®-Koppler mit den Abmaßen (B x H x T) 150 x 82 x 20 mm
 - jeweils 2 Stück / ESSER-Spannungskonverter mit den Abmaßen (B x H x T) 65 x 72 x 20 mm

Technische Daten

Schutzart	IP 40
Material	ABS
Farbe	grau, ähnlich RAL 7035
Abmessungen	B: 189 mm H: 131 mm T: 47 mm

788601

Unterputzgehäuse für Koppler, grau

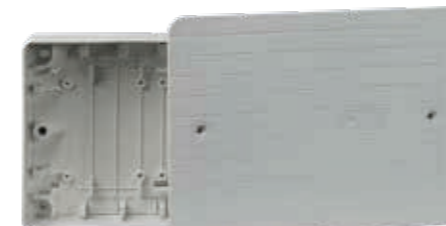

Wie 788600, jedoch als uP-Ausführung.

Technische Daten

Schutzart	IP 40
Material	ABS
Farbe	grau, ähnlich RAL 7035
Abmessungen	B: 189 mm H: 131 mm T: 47 mm B: 207 mm H: 149 mm (Deckel)

788650.10

Aufputzgehäuse für Koppler, weiß



Wie 788600, jedoch weiß.

Technische Daten

Schutzart	IP 40
Material	ABS
Farbe	weiß, ähnlich RAL 9003
Abmessungen	B: 189 mm H: 131 mm T: 47 mm

788651.10

Unterputzgehäuse für Koppler, weiß



Wie 788601, jedoch weiß.

Technische Daten

Schutzart	IP 40
Material	ABS
Farbe	weiß, ähnlich RAL 9003
Abmessungen	B: 189 mm H: 131 mm T: 47 mm B: 207 mm H: 149 mm (Deckel)

788656

Aufputzgehäuse für Koppler IP 40, grau



Großes Verteilergehäuse für esserbus-Koppler in Kombination mit IP 55 Zubehör (Art.-Nr. 788655) zur Anwendung im Außenbereich geeignet.

Die folgenden esserbus-Kopplertypen können verwendet werden:

- 2 Stück esserbus®-Koppler mit den Abmessungen (B x H x T) 82 x 72 x 20 mm
- 1 Stück esserbus®-Koppler mit den Abmessungen (B x H x T) 150 x 82 x 20 mm

Technische Daten

Abmessungen	B: 238mm H: 140mm T: 135mm
Schutzart	IP 40, in Verbindung mit 788655 bis IP 55

Ein vollständiger IP55-Schutz ist nur gegeben, wenn die zusätzlichen Kabelverschraubungen Artikel-Nr. 704147/70414 verwendet werden.

Anzahl der Koppler, die im Gehäuse installiert werden können:

- 808623 esserbus®-Koppler = 2 Stück
 - 808623.10 esserbus®-Koppler UniVario = 2 Stück
 - 808623.40 Koppler für Sondermelder = 2 Stück
 - 808610.10 esserbus®-Koppler 12 Relais (8 Bit) = 1 Stück
 - 808611.10 esserbus®-Koppler 32 Optokoppler = 1 Stück
 - 808613.30 esserbus®-Koppler SST = 2 Stück
 - 808619.10 esserbus®-Koppler für Feststellenanlagen (FSA) = 2 Stück
 - 808630.10 Fremdmelderanschaltmodul RZT 8000-Variante = 1 Stück
 - 808631.10 Fremdmelderanschaltmodul RZT 8000/12 V = 1 Stück
 - 781335 Spannungskonverter 12 V / 24 V DC = 2 Stück
 - 781336 Spannungskonverter 12 V DC = 2 Stück
 - 781337 Spannungskonverter 24 V DC = 2 Stück
- Artikel müssen separat bestellt werden!

Zubehör

788655 IP55-Sockelaufsatz für Aufputzgehäuse 788656

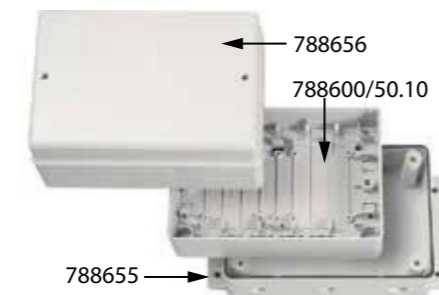

Anwendungsbeispiel

788655

IP55-Sockelaufsatz für Aufputzgehäuse 788656



IP55-Sockelaufsatz für Koppler zur Montage auf das Aufputzgehäuse 788656, erhöht den IP-Schutz auf IP55 für den Einsatz in feuchten oder schmutzigen Umgebungen.

Technische Daten

Schutzart	IP55
-----------	------

Für IP55 mit Gehäuse Art. Nr. 788656: Bitte nutzen Sie zusätzlich Kabelverschraubung M12 mit Mutter Art. Nr. 704147/704148.

Technische Alarm-Bausteine

804868

Technischer Alarmbaustein IQ8TAL



VdS-Anerkennung: G 209138

Der technische Alarmbaustein IQ8TAL ist ein vollwertiger Baustein zur Anschließung an die BMZ IQ8Control und FlexES Control und ermöglicht die Erfassung und Weiterleitung von technischen Alarmen. Der IQ8TAL verfügt über einen integrierten Leitungstrenner, einen Kontakteingang und einen Relaisausgang. Das Relais kann wahlweise als Öffner oder als Schließer konfiguriert werden. Der IQ8TAL benötigt keine separate Spannungsversorgung. Zur Erhöhung der IP-Schutzart kann das optionale IP-Schutz Kit (Art.-Nr. 704965) verwendet werden. Mit dem beiliegenden Schlüssel kann die Funktionalität des technischen Alarmbausteins getestet werden und der Alarmzustand direkt am IQ8TAL wieder zurückgestellt werden.

Leistungsmerkmale

- Ein Kontakteingang und ein potentialfreier Relaisausgang
- Spannungsversorgung über den esserbus-Feldbus
- Test- und Resetfunktion
- Optional höherer IP-Schutz
- Inverse-Überwachungsfunktionalität des Eingangs programmierbar (1k Widerstand Ruhe/10k Widerstand Feuer)
- Integrierter Leitungstrenner
- max. 127 IQ8TAL pro Ringleitung möglich

Technische Daten

Ruhestrom @ 19 V DC	ca. 45 µA
Kontaktbelastung Relais	30 V DC/AC/1 A
Betriebsanzeige	grüne LED
Alarmanzeige	rote LED
Anschlussklemmen	max. 1,5 mm² (AWG 30-14)
Anwendungstemperatur	-20 °C ... 70 °C
Lagertemperatur	-30 °C ... 75 °C
Rel. Luftfeuchte	< 95 %
Schutzart	IP 43, IP 55 mit 704965
Gehäuse	PC/ASA Kunststoff
Farbe	blau (ähnlich RAL 5015)
Gewicht	ca. 110 g
Abmessungen	B: 88 mm H: 88 mm T: 21 mm B: 88 mm H: 88 mm T: 57 mm (mit Aufputzgehäuse)
Leistungserklärung	DoP-20792130701

Für die Auf-putz-Montage wird zusätzlich das Montagegehäuse Art.-Nr. 704981 benötigt. Kompatibel mit allen IQ8Control-Systemen mit Firmware V3.08 und tools 8000 V1.14 oder höher.

Widerstände: 2 x 10 k (Abschluss), 1 x 1 k (Alarm), 1 x 6 k8 (Inverse-Betrieb)

Zubehör

- 704981 Montagegehäuse aP für kleine Handmelder, blau
- 704965 Schutz-Kit für MCP und TAL
- 804870 Alarm- und Überwachungsmodul für IQ8TAM, IQ8TAL, IQ8FCT XS/LP

804867

IQ8FCT



VdS-Anerkennung: G 209138

Der IQ8FCT (graues Gehäuse) stellt wie der IQ8TAL (blaues Gehäuse) einen esserbus®-Koppler mit einem Kontakteingang und einem potentialfreien Relaisausgang dar. Zur Ansteuerung und Überwachung von Brandfallsteuerungen, beispielsweise Brandschutzklappen. Über programmierbare Laufzeitüberwachung wird das zeitlich ordnungsgemäße Schließen von Brandschutzklappen erkannt und an die Brandmelderzentrale übertragen.

Technische Daten

Lagertemperatur	-30 °C ... 75 °C
Rel. Luftfeuchte	< 95 %
Schutzart	IP 43, IP 55 mit 704965
Farbe	lichtgrau, ähnlich RAL 7035
Gewicht	ca. 110 g
Leistungserklärung	DoP-20792130701

Leistungsmerkmale

- Programmierbare Impulssteuerung des Relaisausgangs
- Programmierbare Laufzeitüberwachung bei Ansteuerungen von Brandschutzklappen
- Programmierbarer Relaisausgang NO (Schließer)/ NC (Öffner)
- Programmierbare Impulslänge der Relaisansteuerung (für zeitbegrenzte Ansteuerungen)
- Rückmeldeeingang zur Überwachung von Brandfallsteuerungen
- max. 127 IQ8FCT pro Ringleitung möglich

Der FCT kann **nicht** an den folgenden Anlagen betrieben werden:
BMZ 80, System 3000 (BMZ 3007/3008), BMZ 8008, BMZ 8000 C/M, LMST 8010

Zubehör

- 704965 Schutz-Kit für MCP und TAL
- 704985 Montagegehäuse aP für kleine Handmelder, grau
- 804870 Alarm- und Überwachungsmodul für IQ8TAM, IQ8TAL, IQ8FCT XS/LP

804870

Alarm- und Überwachungsmodul für IQ8TAM, IQ8TAL, IQ8FCT XS/LP



An den Eingängen von IQ8TAM, IQ8TAL, IQ8FCT XS/LP kann ein überwachter externer Schaltkontakt angeschlossen werden. Bei der Auslösung des externen Schaltkontakts werden die Adresse und der programmierte Zusatztext des IQ8TAM, IQ8TAL, IQ8FCT XS/LP angezeigt, an dem der externe Kontakt angeschlossen ist. Zur Überwachung dieses Kontakts ist das Alarm- und Überwachungsmodul (Art.-Nr. 804870) für IQ8TAM, IQ8TAL, IQ8FCT XS/LP erforderlich.

Die Leitungslänge bis zum Schließer- bzw. Öffnerkontakt kann max 500 m betragen!

Z. B. esserbus®-Koppler IQ8FCT XS, max. 500 m Leitungslänge

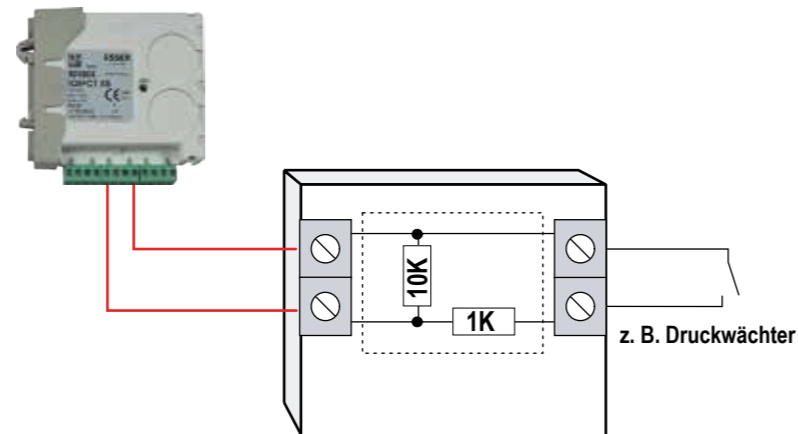

Innenschaltbild des Alarm- und Überwachungsmoduls



Funk

Funkkomponenten

Leistungsmerkmale

Funk-Übertragungseigenschaften

- Störsicheres Übertragungsverfahren durch Dual-Band mit Frequenzhopping
- Bi-direktionaler Datenverkehr
- Erfüllt die Anforderungen gemäß EN 54-25
- Kontinuierliche automatische Überwachung der Funkstrecke auf Fremdeinflüsse
- Automatischer Wechsel des Frequenzbandes bzw. des Funkkanals bei Störungen
- Erkennung von Band-Blocking
- Sehr hohe Übertragungreichweite (im Freien bis ca. 300 m und bis zu 30 m in Gebäuden)
- Automatische Störungserkennung bei zu schwacher Feldstärke

Die gemäß EN 54-25 zugelassenen Funkkomponenten sind für das System IQ8Control/FlexES Control geeignet und kommunizieren über ein Dual-Band-Übertragungsmodus miteinander. Die Funktechnologie verwendet ein Frequenzhoppingverfahren, um höchste Übertragungssicherheit zu gewährleisten. Hierbei werden automatisch bei Einfluss von Störquellen das Frequenzband bzw. die Funkkanäle gewechselt. Werden das gesamte Band und der Empfänger durch eine starke Störung blockiert, wird dies sofort an die Brandmelderzentrale weitergeleitet. Eine sichere und zuverlässige Funkverbindung ist somit gewährleistet.

Die Übertragungreichweite beträgt im Freien bis zu 300 m und bis zu 30 m in Gebäuden. In Innenräumen richtet sich die Reichweite nach der Beschaffenheit des Gebäudes, abhängig von Wandstärken oder der Verwendung von Stahlbeton. Die IQ8Wireless-Funktechnik ermöglicht die kabellose Anbindung von automatischen Brandmeldern IQ8Quad (mit und ohne Alarmgeber), Handmeldern und die Alarmgeber IQ8Alarm an das Brandmeldesystem IQ8Control/FlexES Control.

Es können bereits bestehende Brandmeldeanlagen mit der Funktechnik erweitert oder auch vollständige Brandmeldeanlagen für kleinere Objekte mit Funkkomponenten realisiert werden.

Die Zuordnung der Funkkomponenten zu einem Funkkoppler oder Funkgateway erfolgt über die Programmiersoftware tools 8000.

Der Ladezustand der Batterien wird automatisch überprüft und der erforderliche Austausch wird frühzeitig als Melderstörung an der Brandmelderzentrale bzw. auf dem Funkkoppler* angezeigt. Über die in tools 8000 integrierte Feldstärkemessung können der optimale Montageort sowie die maximal mögliche Entfernung komfortabel und schnell ermittelt werden.

* bei Zuordnung der Funkkomponenten über Funkkoppler

i Bitte beachten Sie bei den Funkkomponenten, dass eine separate Schulung erforderlich ist. Auf die Projektierung, als auch auf die Inbetriebnahme wird innerhalb der Schulung näher eingegangen. Weitere Informationen entnehmen Sie bitte dem Schulungsprogramm. Diese Geräte wurden gemäß den gültigen Richtlinien und Anforderungen der Europäischen Union (EU) für den Betrieb innerhalb der EU-Mitgliedstaaten entwickelt, produziert und gekennzeichnet. Sollte dieses Gerät außerhalb dieses Gültigkeitsbereiches installiert werden, so sind vorher die nationalen Richtlinien und Angaben des entsprechenden Landes zu beachten. Eine Inbetriebnahme ist nur in Übereinstimmung und Erfüllung der jeweiligen nationalen und lokalen Anforderungen zulässig. Bei Verwendung der Komponenten mit Alarmgeberfunktion-Alarmgeber IQ8Alarm bzw. Brandmelder IQ8Quad mit integriertem Alarmgeber-ist esserbus®-PLUS erforderlich. Die Ansteuerung der Alarmgeber per Funk erfolgt ohne Synchronität.

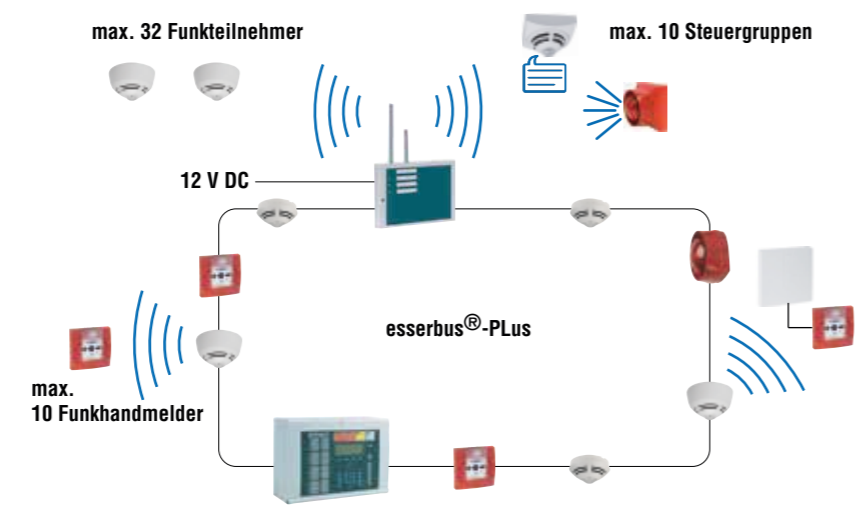

Anschleißbeispiel

805593.10

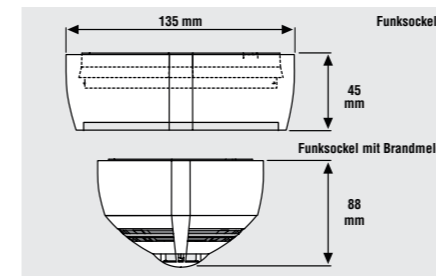

Leistungsmerkmale

Funksockel geeignet für:

- Thermomaximal-Melder (802171, 802177)
- Thermodifferential-Melder (802271, 803271)
- Optischer Rauchmelder (802371, 803371)
- O²T Multisensor-Melder (802374, 803374)
- OTG Multisensor-Melder (802473)

Funksockel Eigenschaften:

- Einzelidentifizierung des Melders an der Zentrale
- Regelmäßige Überprüfung des Melders auf Funkfunktionalität
- Alarm- und Betriebsanzeige am Melder
- Alarm- und Störungsweiterleitung gemäß EN 54-2
- Einfacher Meldertausch bzw. Batterietausch mit Hilfe des Meldertauschwerkzeugs
- Störungsmeldung bei Entfernung des montierten Funksockels und des eingesetzten Melders
- Ständige Überwachung der Batteriespannung

IQ8Wireless Funksocket

VdS-Anerkennung: G 205112

Auf den IQ8Wireless Funksocket wird der jeweilige Brandmelder aufgesetzt. Der Funksocket ermöglicht die Anbindung der IQ8Quad-Melder TM, TD, O, O2T und OTG über eine Funkstrecke an den esserbus®/esserbus®-PLUS und integriert sie via Funkkoppler oder -gateway in das Brandmeldesystem. Es können maximal 32 Funksocket pro Funkkoppler bzw. 10 pro Funkgateway zugeordnet werden.

Technische Daten

Betriebsspannung	4 Batterien je 3,6 V
Stromaufnahme	ca. 50 µA
Betriebszeit der Batterien	ca. 3 Jahre*
Reichweite innen	max. 30 m
Reichweite außen	max. 300 m
Frequenzband 1	433 MHz mit 16 Kanälen
Frequenzband 2	868 MHz mit 7 Kanälen
Sendeleistung	10 mW
Übertragungsrate	19,2 Kbit/s
Anwendungstemperatur	-5 °C ... 55 °C
Lagertemperatur	-20 °C ... 70 °C (ohne Batterien)
	15 °C ... 35 °C (mit Batterien)
Rel. Luftfeuchte	< 95 % (nicht kondensierend)
Schutzart	IP 42
Material	ABS-V0
Farbe	weiß, ähnlich RAL 9010
Gewicht	ca. 315 g (inkl. Batterien)
Spezifikation	EN 54-18:2005/-25:2008
Abmessungen	Ø: 135 mm H: 49 mm (inkl. Melder 88 mm)
Leistungserklärung	DoP-20622130701

i Die zu verwendenden Batterien sind Bestandteil der Gerätezulassung gemäß EN 54 und werden durch den Hersteller spezifiziert. Mit den IQ8Wireless Funkkomponenten dürfen nur die zugelassenen Batterien mit der Art.-Nr. 805597 verwendet werden. Bei Verwendung anderer als durch uns spezifizierten Batterien verliert das Produkt seine Gerätezulassung (VdS – Zulassung) und darf beispielsweise in Deutschland in bauordnungsrechtlich geforderten Brandmeldeanlagen nicht verwendet werden.

*Die Betriebszeit der Batterien ist abhängig von dem eingesetzten Melder-Typ, der Anwendungstemperatur und weiteren Umgebungsbedingungen. Sie kann durch erhöhten Stromverbrauch der Funkteilnehmer im Alarmfall, bei Funkstörungen oder schlechter Funkstrecke sowie durch den Übergangswiderstand an den Kontakten ggf. erheblich eingeschränkt werden. Bitte beachten Sie die Hinweise zum Umgang mit Batterien in der Dokumentation „IQ8Wireless-Funkkoppler für Wandmontage“ (Art.-Nr. 798941.10).

🚚 Inkl. 4 x 3,6-V-Lithium-Batterien (Art.-Nr. 805597), Meldersockel Standard IQ8Quad 805590.

Zubehör
805597 4 x 3,6-V-Lithium-Batterien (Ersatz)

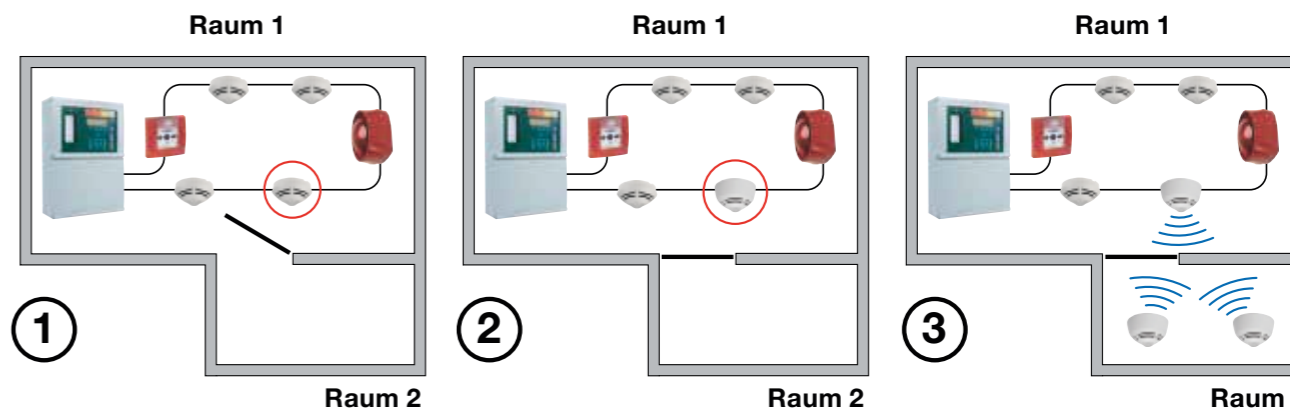

Erweiterung mit Funksocket über Funkgateway – einfach in drei Schritten erweitert: Das Funkgateway wird auf den bereits montierten Meldersockel von der Ringbus-Leitung eingedreht und anschließend auch der entsprechende Melder. Im Nachbarraum wird ein Meldersockel montiert und der Funksocket und jeweilige Melder installiert.

805594.10

IQ8Wireless Funkgateway für Melder

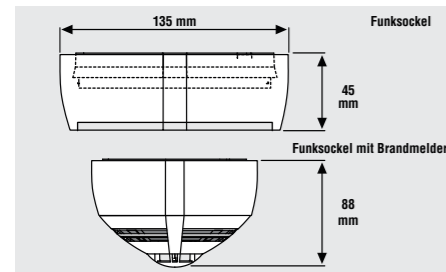

VdS-Anerkennung: G 206091

Dieses Funkgateway ist speziell für die komfortable und zeitsparende Erweiterung eines bestehenden Brandmeldesystems IQ8Control/FlexES Control konzipiert. Durch das Herausnehmen eines bereits auf dem Ring installierten Melders und das Einsetzen des Funkgateways auf den Standard IQ8 Meldersockel, lassen sich bis zu 10 weitere mit Funksocket ausgerüstete Brandmelder oder 10 adressierbare Handmelder in ein bestehendes System einbringen. Über das universelle Funkinterface können pro Funkgateway bis zu 10 Komponenten mit Alarmgeberfunktion, Alarmgeber IQ8Alarm bzw. Brandmelder IQ8Quad mit integriertem Alarmgeber eingebunden werden. Dies erfolgt ohne erneute Kabelverlegung. Abhängig von den Umgebungsbedingungen sind Reichweiten von bis zu 200 m für die Funkstrecke möglich. Das Funkgateway muss grundsätzlich mit einem IQ8Quad-Melder betrieben werden. Es integriert über den Funksocket oder das Funkinterface die intelligenten IQ8-Funkkomponenten in den esserbus® oder esserbus®-PLus, die damit zu vollständigen einzeladressierbaren Ringbusteilnehmern werden.

Es können bis zu 9 Funkgateways auf einem Ringbus betrieben werden. Jedes Funkgateway verringert die max. Anzahl von esserbus®-Teilnehmern um 12 Stück.

Technische Daten

Betriebsspannung	8 ... 42 V DC (über Ringleitung)
Spannungsversorgung	4 Batterien je 3,6 V
Stromaufnahme	4 Batterien je 3,6 V
Betriebszeit der Batterien	400 µA bis max. 2,5 mA
Reichweite innen	ca. 3 Jahre*
Reichweite außen	max. 20 m
Frequenzband 1	max. 200 m
Frequenzband 2	433 MHz mit 16 Kanälen
Sendeleistung	868 MHz mit 7 Kanälen
Übertragungsrate	10 mW
Anwendungstemperatur	19,2 Kbit/s
Lagertemperatur	-5 °C ... 55 °C
Rel. Luftfeuchte	-20 °C ... 70 °C (ohne Batterien)
Schutzart	15 °C ... 35 °C (mit Batterien)
Material	< 95 %
Farbe	IP 42
Gewicht	ABS
Spezifikation	weiß, ähnlich RAL 9010
Abmessungen	ca. 265 g (inkl. Batterien)
Leistungserklärung	EN 54-17:2005/-18:2005/-25:2008
	Ø: 135 mm H: 49 mm (mit Melder H: 88 mm)
	DoP-20620130701

Leistungsmerkmale

- Funkgateway einsetzbar zwischen installiertem Meldersockel und IQ8Quad-Melder. Keine zusätzliche Verkabelung notwendig
- Geeignet für alle IQ8Quad-Melder ohne Alarmgeber
- Kommunikation mit bis zu 10 Funkteilnehmern
- max. 10 Funksocket
- max. 10 Funkinterface mit IQ8MCP-Handmeldern
- max. 10 Steuergruppen für Funkinterface mit Alarmgebern IQ8Quad/IQ8Alarm
- Alle Funkteilnehmer werden als einzeln adressierbare Teilnehmer in den esserbus®/esserbus®-PLus integriert
- Die Funkteilnehmer können in bis zu 10 Meldergruppen zugeordnet werden
- Bis zu 9 Funkgateways pro Ringleitung
- Alarm- und Störungsweiterleitung gemäß EN 54-2
- Einfacher Meldertausch bzw. Batterietausch mit Hilfe des Meldarentnahmewerkzeugs
- Störungsmeldung bei Entfernung des Gateways und des eingesetzten Melders
- Ständige Überwachung der Batteriespannung

i Im Lieferumfang des Funkgateways ist kein Meldersockel Standard IQ8Quad 805590 enthalten. Die zu verwendenden Batterien sind Bestandteil der Gerätezulassung nach EN 54 und werden durch den Hersteller spezifiziert. Mit den IQ8Wireless-Funkkomponenten dürfen nur die zugelassenen Batterien mit der Art.-Nr. 805597 verwendet werden. Bei Verwendung anderer als durch uns spezifizierten Batterien verliert das Produkt seine Gerätezulassung (VdS-Zulassung) und darf beispielsweise in Deutschland und Österreich in bauordnungsrechtlich geforderten Brandmeldeanlagen nicht verwendet werden.

*Die Betriebszeit der Batterien ist abhängig von dem eingesetzten Melder-Typ, der Anwendungstemperatur und weiteren Umgebungsbedingungen. Sie kann durch erhöhten Stromverbrauch der Funkteilnehmer im Alarmfall, bei Funkstörungen oder schlechter Funkstrecke sowie durch den Übergangswiderstand an den Kontakten ggf. erheblich eingeschränkt werden. Bitte beachten Sie die Hinweise zum Umgang mit Batterien in der Dokumentation „IQ8Wireless-Funkkoppler für Wandmontage“ (Art.-Nr. 798941.10).

i Inkl. 4 x 3,6 V-Lithium-Batterien (Art.-Nr. 805597)

Zubehör
805597 4 x 3,6 V-Lithium-Batterien (Ersatz)

805595.10

IQ8Wireless-Funkkoppler für Wandmontage

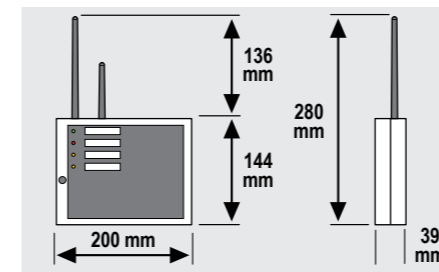

VdS-Anerkennung: G 205113

Der Funkkoppler ist für die Wandmontage ausgelegt. Er kommuniziert mit bis zu 32 anderen Funkteilnehmern. Dies können Funksocket mit unterschiedlichen Typen von intelligenten automatischen Brandmeldern oder Funkinterface mit Handmeldern bzw. Alarmgebern der IQ8-Familie sein. Der Funkkoppler integriert beim System IQ8Control/FlexES Control über den Funksocket bzw. Funkinterface die intelligenten automatischen Melder (mit und ohne Alarmgeber), Handmelder und Alarmgeber IQ8Alarm in den esserbus®/esserbus®-PLus. Diese werden somit zu Teilnehmern des Ringbusses mit Einzeladressierung. Es können bis zu 10 Funkkoppler auf einem Ringbus betrieben werden. Der Funkkoppler kann auf dem Ringbus sowie auf einer konventionellen Meldergruppe aufgeschaltet oder als Stand-alone-Gerät (Einzelgerät) betrieben werden. Potentialfreie Ausgänge für Sammelstörung und Sammelfeuer stehen zur Verfügung. Bei dem Brandmeldesystem 8000 sowie bei Systemen der Grenzwertmeldetechnik muss der Koppler mit Hilfe der potentialfreien Relais angeschaltet werden. Der Funkkoppler benötigt zum Betrieb eine externe Spannungsversorgung.

Technische Daten

Betriebsspannung	9 ... 30 V DC
Ruhestrom @ 12 V DC	ca. 17 mA
Alarmstrom @ 12 V DC	ca. 18 mA
Reichweite innen	max. 30 m
Reichweite außen	max. 300 m
Frequenzband 1	433 MHz mit 16 Kanälen
Frequenzband 2	868 MHz mit 7 Kanälen
Sendeleistung	10 mW
Übertragungsrate	19,2 Kbit/s
Kontaktbelastung Relais	30 V DC/1 A
Anwendungstemperatur	-5 °C ... 55 °C
Lagertemperatur	-10 °C ... 60 °C
Rel. Luftfeuchte	< 95 % (nicht kondensierend)
Schutzart	IP 42
Gehäuse	PC/ASA
Farbe	weiß, ähnlich RAL 9010
Gewicht	ca. 250 g
Spezifikation	EN 54-17:2005/-18:2005/-25:2008
Abmessungen	B: 200 mm H: 280 mm T: 39 mm inkl. Antennen
Leistungserklärung	DoP-20621130701

Leistungsmerkmale

- Kommunikation mit bis zu 32 Funkteilnehmern
- max. 32 Funksocket
- max. 10 Funkinterface mit IQ8MCP-Handmeldern
- max. 10 Steuergruppen für Funkinterface mit Alarmgebern IQ8Quad/IQ8Alarm
- Alle Funkteilnehmer werden als einzeln adressierbare Teilnehmer in den esserbus® integriert
- Die Funkteilnehmer können in bis zu 32 Meldergruppen zugeordnet werden
- Alarm- und Störungsweiterleitung gemäß EN 54-2
- Aufschaltung auf den esserbus®/esserbus®-PLus sowie an eine konventionelle Meldergruppe möglich
- Stand-alone-Betrieb möglich
- Potentialfreie Ausgänge für Sammelstörung und Sammelfeuer

i Die externe Spannungsversorgung des Funkkopplers kann von der Brandmelderzentrale oder einem externen Netzteil erfolgen. Zur Spannungsversorgung ist eine eigene, separat abgesicherte Versorgungsleitung zu installieren. Die externe Spannungsversorgung wird von dem Funkkoppler überwacht. Wird der Funkkoppler als Teilnehmer der Ringleitung des Brandmeldesystems IQ8Control/FlexES Control installiert, so wird eine Störung über die Ringleitung an die Brandmelderzentrale übertragen und dort angezeigt. In Deutschland ist bei baurechtlich geforderten Brand- und Alarmierungsanlagen nach VDE 0833-2 ein Mischbetrieb von Detektion und Alarmierung an einem Funkkoppler nicht zulässig.

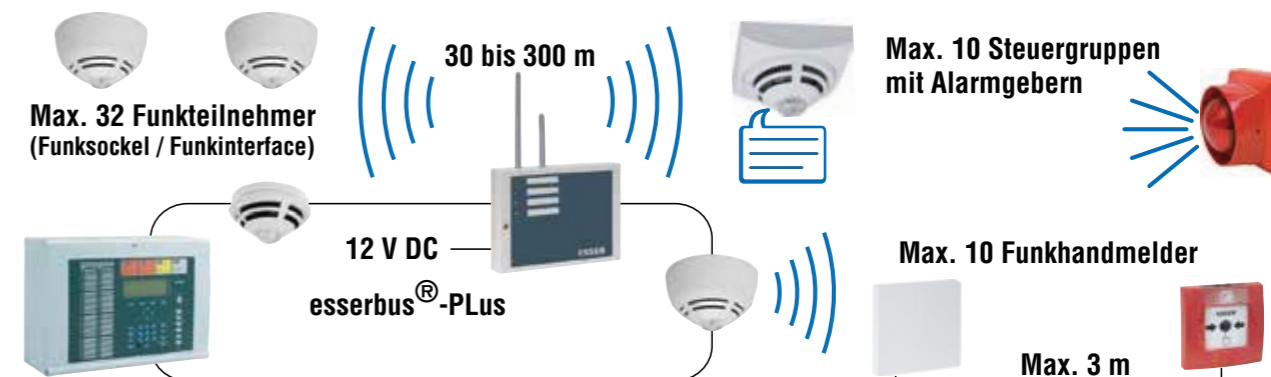

805601.10

IQ8Wireless Universelles Funk-Interface, ohne Abdeckplatte, rot



Leistungsmerkmale

Funk-Interface geeignet für:

- IQ8-Handmelder-Elektronikmodule, große Bauform (Art.-Nr. 804905/804906)
- IQ8-Handmelder komplett, kleine Bauform (Art.-Nr. 804971)
- IQ8-Handmelder-Elektronikmodul, kleine Bauform (Art.-Nr. 804955), nur mit Montagerahmen (Art.-Nr. 704967)
- IQ8Quad-Melder (mit und ohne Alarmgeber)
- Alarmgeber IQ8Alarm (Art.-Nr. 8073xx, 8072xx)
- Alarmgeber IQ8Alarm Plus (Art.-Nr. 807205x, 807214xx, 807322x)

Funk-Interface-Eigenschaften:

- Einzelidentifizierung der IQ8-Komponenten an der BMZ
- Regelmäßige Überprüfung der IQ8-Komponenten auf Funkfunktionalität
- Störungsmeldung bei der Entfernung der IQ8-Komponenten an der BMZ
- Betriebsanzeige am IQ8-Handmelder und IQ8Quad-Melder
- Alarm- und Störungsweiterleitung gem. EN 54-2
- Einfacher Melder- und Batterieaustausch über beiliegenden multifunktionalen Schlüssel
- Abgesetzter Betrieb der IQ8-Komponenten über 2-adrige Leitung (max. 3 Meter) möglich
- Kontinuierliche Überwachung des Batteriezustands
- Frühzeitige Batteriewechselanzeige an der BMZ

VdS-Anerkennung: G 206092

Das Funkinterface ermöglicht die Anbindung der IQ8-Handmelder in der kleinen und großen Bauform sowie aller automatischen Brandmelder und Alarmgeber aus dem IQ8-Portfolio über eine Funkstrecke an den esserbus®/esserbus®-PLus.

Das Funkinterface integriert über den Funkkoppler oder das Funkgateway die intelligenten IQ8-Komponenten in den esserbus®/esserbus®-PLus. Diese werden damit zu vollwertigen einzeladressierbaren Ringbus-Teilnehmern.

Technische Daten

Betriebsspannung	4 Batterien je 3,6 V
Stromaufnahme	ca. 30 µA
Betriebszeit der Batterien	ca. 3 Jahre*
Reichweite innen	max. 30 m
Reichweite außen	max. 300 m
Frequenzband 1	433 MHz mit 16 Kanälen
Frequenzband 2	868 MHz mit 7 Kanälen
Sendeleistung	10 mW
Übertragungsrate	19,2 Kbit/s
Anwendungstemperatur	-5 °C ... 55 °C
Lagertemperatur	-20 °C ... 70 °C (ohne Batterien) 15 °C ... 35 °C (mit Batterien)
Rel. Luftfeuchte	< 95 % (ohne Betauung)
Schutzart	IP 42
Material	PC-/ASA-Kunststoff
Farbe	rot, ähnlich RAL 3020
Gewicht	ca. 285 g (inkl. Batterien, ohne Aufsatz)
Spezifikation	EN 54-18:2005/-25:2008
Abmessungen	B: 135 mm H: 135 mm T: 20 mm (ohne Aufsatz)
Leistungserklärung	DoP-20623130701

Kleinen Handmelder nur mit Montagerahmen Art.-Nr. 704967 einsetzen!

Die zu verwendenden Batterien sind Bestandteil der Gerätezulassung nach EN 54 und werden durch den Hersteller spezifiziert. Mit den IQ8Wireless-Funkkomponenten dürfen nur die zugelassenen Batterien mit der Art.-Nr. 805597 verwendet werden. Bei Verwendung anderer als die durch uns spezifizierten Batterien verliert das Produkt seine Gerätezulassung (VdS-Zulassung) und darf beispielsweise in Deutschland und Österreich in bauordnungsrechtlich geforderten Brandmeldeanlagen nicht verwendet werden. Bei Verwendung der Komponenten mit Alarmgeberfunktion - Alarmgeber IQ8Alarm/IQ8Alarm Plus bzw. Brandmelder IQ8Quad mit integriertem Alarmgeber - ist esserbus®-PLus erforderlich und maximaler Lastfaktor 4 zulässig.

* Die Betriebszeit der Batterien ist abhängig von dem eingesetzten Melder/Geräte-Typ, der Anwendungstemperatur und weiteren Umgebungsbedingungen. Sie kann durch erhöhten Stromverbrauch der Funkteilnehmer im Alarmfall, bei Funkstörungen oder schlechter Funkstrecke sowie durch den Übergangswiderstand an den Kontakten ggf. erheblich eingeschränkt werden.

Bitte beachten Sie die Hinweise zum Umgang mit Batterien in der Dokumentation „IQ8Wireless-Funkkoppler für Wandmontage“ (Art.-Nr. 798941.10).

Inkl. 4 x 3,6 V-Lithium-Batterien (Art.-Nr. 805597)

Zubehör

- 805597 4 x 3,6 V Lithium-Batterien (Ersatz)
- 704967 Montagerahmen für kleine Handmelder
- 805603 IQ8Wireless-Montagerahmen für IQ8Alarm
- 805605 IQ8Wireless-Abdeckplatte für Funk-Interface, rot und weiß

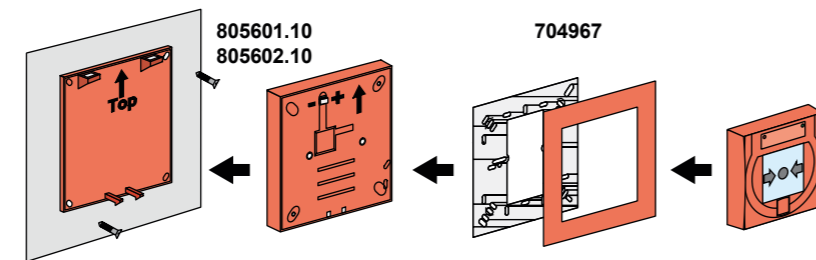

Anwendungsbeispiel für kleinen Handmelder

805602.10

IQ8Wireless Universelles Funk-Interface, ohne Abdeckplatte, weiß



Leistungsmerkmale

Funk-Interface geeignet für:

- IQ8-Handmelder-Elektronikmodule, große Bauform (Art.-Nr. 804905/804906)
- IQ8-Handmelder komplett, kleine Bauform (Art.-Nr. 804971)
- IQ8-Handmelder-Elektronikmodul, kleine Bauform (Art.-Nr. 804955), nur mit Montagerahmen (Art.-Nr. 704967)
- IQ8Quad-Melder (mit und ohne Alarmgeber)
- Alarmgeber IQ8Alarm (Art.-Nr. 8073xx, 8072xx)
- Alarmgeber IQ8Alarm Plus (Art.-Nr. 807205x, 807214xx, 807322x)

Funk-Interface-Eigenschaften:

- Einzelidentifizierung der IQ8-Komponenten an der BMZ
- Regelmäßige Überprüfung der IQ8-Komponenten auf Funkfunktionalität
- Störungsmeldung bei der Entfernung der IQ8-Komponenten an der BMZ
- Betriebsanzeige am IQ8-Handmelder und IQ8Quad-Melder
- Alarm- und Störungsweiterleitung gem. EN 54-2
- Einfacher Melder- und Batterieaustausch über beiliegenden multifunktionalen Schlüssel
- Abgesetzter Betrieb der IQ8-Komponenten über 2-adrige Leitung (max. 3 Meter) möglich
- Kontinuierliche Überwachung des Batteriezustands
- Frühzeitige Batteriewechselanzeige an der BMZ

VdS-Anerkennung: G 206092

Das Funkinterface ermöglicht die Anbindung der IQ8-Handmelder in der kleinen und großen Bauform sowie aller automatischen Brandmelder und Alarmgeber aus dem IQ8-Portfolio über eine Funkstrecke an den esserbus®/esserbus®-PLus.

Das Funkinterface integriert über den Funkkoppler oder das Funkgateway die intelligenten IQ8-Komponenten in den esserbus®/esserbus®-PLus. Diese werden damit zu vollwertigen einzeladressierbaren Ringbus-Teilnehmern.

Technische Daten

Betriebsspannung	4 Batterien je 3,6 V
Stromaufnahme	ca. 30 µA
Betriebszeit der Batterien	ca. 3 Jahre*
Reichweite innen	max. 30 m
Reichweite außen	max. 300 m
Frequenzband 1	433 MHz mit 16 Kanälen
Frequenzband 2	868 MHz mit 7 Kanälen
Sendeleistung	10 mW
Übertragungsrate	19,2 Kbit/s
Anwendungstemperatur	-5 °C ... 55 °C
Lagertemperatur	-20 °C ... 70 °C (ohne Batterien) 15 °C ... 35 °C (mit Batterien)
Rel. Luftfeuchte	< 95 % (nicht kondensierend)
Schutzart	IP 42
Material	PC-/ASA-Kunststoff
Farbe	weiß, ähnlich RAL 9010
Gewicht	ca. 285 g (inkl. Batterien, ohne Aufsatz)
Spezifikation	EN 54-18:2005/-25:2008
Abmessungen	B: 135 mm H: 135 mm T: 20 mm (ohne Aufsatz)
Leistungserklärung	DoP-20623130701

Kleinen Handmelder nur mit Montagerahmen Art.-Nr. 704967 einsetzen!

Die zu verwendenden Batterien sind Bestandteil der Gerätezulassung nach EN 54 und werden durch den Hersteller spezifiziert. Mit den IQ8Wireless-Funkkomponenten dürfen nur die zugelassenen Batterien mit der Art.-Nr. 805597 verwendet werden. Bei Verwendung anderer als die durch uns spezifizierten Batterien verliert das Produkt seine Gerätezulassung (VdS-Zulassung) und darf beispielsweise in Deutschland und Österreich in bauordnungsrechtlich geforderten Brandmeldeanlagen nicht verwendet werden. Bei Verwendung der Komponenten mit Alarmgeberfunktion - Alarmgeber IQ8Alarm/IQ8Alarm Plus bzw. Brandmelder IQ8Quad mit integriertem Alarmgeber - ist esserbus®-PLus erforderlich und maximaler Lastfaktor 4 zulässig.

* Die Betriebszeit der Batterien ist abhängig von dem eingesetzten Melder/Geräte-Typ, der Anwendungstemperatur und weiteren Umgebungsbedingungen. Sie kann durch erhöhten Stromverbrauch der Funkteilnehmer im Alarmfall, bei Funkstörungen oder schlechter Funkstrecke sowie durch den Übergangswiderstand an den Kontakten ggf. erheblich eingeschränkt werden.

Bitte beachten Sie die Hinweise zum Umgang mit Batterien in der Dokumentation „IQ8Wireless-Funkkoppler für Wandmontage“ (Art.-Nr. 798941.10).

Inkl. 4 x 3,6 V-Lithium-Batterien (Art.-Nr. 805597)

Zubehör

- 805597 4 x 3,6 V Lithium-Batterien (Ersatz)
- 704967 Montagerahmen für kleine Handmelder
- 805603 IQ8Wireless-Montagerahmen für IQ8Alarm
- 805604 IQ8Wireless-Montagerahmen für IQ8Quad
- 805605 IQ8Wireless-Abdeckplatte für Funk-Interface, rot und weiß

805603

IQ8Wireless-Montagerahmen für IQ8Alarm, rot und weiß



Der Montagerahmen dient zur Befestigung der Alarmgeber IQ8Alarm auf dem IQ8Wireless Funk-Interface 805601.10/805602.10.

Technische Daten

Farbe	rot, ähnlich RAL 3020 weiß, ähnlich RAL 9010
Gewicht	ca. 64 g
Abmessungen	B: 133 mm H: 133 mm T: 21 mm

 1 x Montagerahmen rot
1 x Montagerahmen weiß

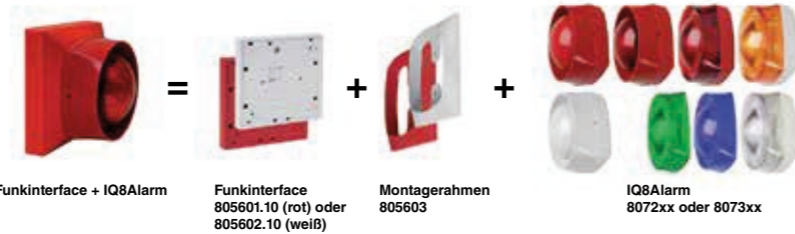

Anwendungsbeispiel

805604

IQ8Wireless-Montagerahmen für IQ8Quad-Melder, weiß



Der Montagerahmen dient zur Befestigung der IQ8Quad-Brandmelder mit oder ohne integriertem Alarmgeber auf dem IQ8Wireless-Funkinterface 805602.10.

Technische Daten

Farbe	weiß, ähnlich RAL 9010
Gewicht	ca. 41 g
Abmessungen	B: 133 mm H: 133 mm T: 21 mm



Anwendungsbeispiel

704967

Montagerahmen für kleine Handmelder, rot und weiß



Montagerahmen für kleine Handmelder in zwei Ausführungen, rot und weiß. Der universelle Montagerahmen dient der Befestigung auf unterschiedliche internationale Unterputz-Installationsdosen.

Technische Daten

Allgemeine technische Daten:	
Farbe	rot, ähnlich RAL 3020 weiß, ähnlich RAL 9010
Abmessungen	B: 132 mm H: 132 mm T: 8 mm

 1 x roter und 1 x weißer Montagerahmen



Anwendungsbeispiel: Montagerahmen mit Handfeuermelder

805605

IQ8Wireless-Abdeckplatte für Funk-Interface, rot und weiß



Bei Anwendungen, in denen die IQ8-Komponente nicht direkt (abgesetzte Anbindung) auf dem IQ8Wireless-Funk-Interface 805601.10/805602.10 montiert werden soll, kann das Funk-Interface mit der Abdeckplatte eingesetzt werden.

Technische Daten

Farbe	rot, ähnlich RAL 3020 weiß, ähnlich RAL 9010
Gewicht	ca. 33 g
Abmessungen	B: 133 mm H: 133 mm T: 8 mm

 1 x rote Abdeckplatte
1 x weiße Abdeckplatte

ISO/IEC 27001 ZERTIFIZIERT

HERSTELLERUNABHÄNGIG

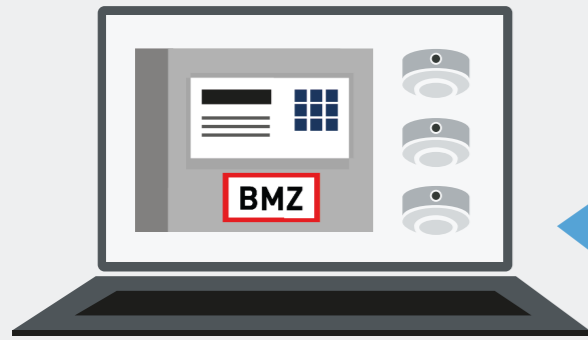

und bieten zahlreiche Einsatzmöglichkeiten für Errichter, Betreiber und Feuerwehren



Virtuelle Erstinformationsstelle

Präzise Alarminformationen (Gruppe/Nr./Ring/Adresse/Meldertext) während der Fahrt zum Einsatzort abrufbar



Verifikation von Alarmen

Detaillierte Alarminformation hilft bei der Identifikation von Täuschungsalarmen



Effizientes Wartungsmanagement

Einheitlicher, papierloser Prozess von der Planung bis zum Prüfbericht (Patentierter 1-Person-Wartung)



Qualifiziertes Störungsmanagement

Präzisere Vor-OrtEinsatzplanung der Techniker dank aussagekräftiger Ereignisinformationen



Live-Meldungen bzw. Ereignisse
Alarme, Revisionsalarme, Störungen, Abschaltungen



Aufbau und Komponenten der BMA
Melder inkl. aller wichtiger Angaben (Meldergruppe/Meldernummer, Ring/Adresse, Alarmtext) und Steuerungen



Feuerwehr-Laufkarten und Prüfberichte als PDF

Jetzt die neue Cloud-Software 30 Tage kostenlos testen



Sondermelder

- Flammen- und Wärmestabmelder
- Lüftungskanalmelder
- Linienförmige Wärmemelder
- Linienförmiger Rauchmelder
- Ansaugrauchmelder
- Li-Ion Tamer Batterieüberwachungssystem

1
2
3
4
5
6
7
8
9
10
11
12
13
14
15
16
17
18
19
20
21

Flammenmelder

782311

UV-Flammenmelder UniVario

**VdS-Anerkennung: G 208131**

UV-Flammenmelder zur Erkennung von sich schnell entwickelnden Bränden mit Flammenbildung. Über LEDs am Melder werden die Zustände Betrieb, Störung und Feuer angezeigt. Die Spannungsversorgung und die Anbindung erfolgen direkt über die Standard-Meldergruppe des esserbus®-Kopplers UniVario (Art.-Nr. 808623.10). Das Rücksetzen des Melders erfolgt ebenfalls direkt über den esserbus®-Koppler UniVario.

Technische Daten

Betriebsspannung	9 V DC
Ruhestrom	ca. 0,5 mA
Alarmstrom @ 9 V DC	typ. 15 mA
Überwachungsfläche	676 m ²
Überwachungshöhe	45 m
Umgebungstemperatur	-40 °C ... 80 °C
Lagertemperatur	-40 °C ... 85 °C
Rel. Luftfeuchte	< 95 %
Schutzart	IP 67
Gehäuse	Aluminium-Druckguss
Farbe	rot (ähnlich RAL 3000)
Gewicht	ca. 945 g (inkl. Sockel und Bügel)
Abmessungen	B: 130 mm H: 140 mm T: 92 mm
Leistungserklärung	DoP-20567130701

Leistungsmerkmale

- Direkte Anbindung und Spannungsversorgung über Standard-Meldergruppe des esserbus®-Kopplers (Art.-Nr. 808623.10)
- Sockelmontage und Ausrichtung über Montagebügel (Art.-Nr. 783312)
- Hoher IP-Schutz für Innen- und Außeneinsatz
- Betriebs- u. Störungsanzeige am Melder
- Selbstüberwachung der Meldersensoren
- Einfaches Testen über integrierten Reedkontakt mit Magnet

Der Meldersockel und Montagebügel sind nicht im Lieferumfang enthalten! Nicht geeignet für Aussenapplikationen wo Taunässe auftreten kann, da keine Heizung vorhanden ist.

782315

3-fach-IR-Flammenmelder UniVario

**VdS-Anerkennung: G 211041**

3-Kanal-Infrarot-Flammenmelder für die Erkennung von sich schnell entwickelnden Bränden mit Flammenbildung. Die optischen Fenster der IR-Sensoren werden vollständig überwacht. Über 3-Kanal-Infrarotauswertung erreicht der Melder eine hohe Resistenz gegenüber Störgrößen wie Schweißflammen, Halogenstrahler oder Sonnenlicht. Die Spannungsversorgung und die Anbindung erfolgen direkt über die Standard-Meldergruppe des esserbus®-Kopplers UniVario (Art.-Nr. 808623.10). Das Rücksetzen des Melders erfolgt ebenfalls direkt über den esserbus®-Koppler UniVario.

Technische Daten

Betriebsspannung	9 V DC
Ruhestrom	ca. 3,5 mA
Alarmstrom @ 9 V DC	typ. 21,8 mA
Überwachungsfläche	676 m ²
Überwachungshöhe	45 m
Umgebungstemperatur	-40 °C ... 80 °C
Lagertemperatur	-40 °C ... 85 °C
Rel. Luftfeuchte	< 95 %
Schutzart	IP 67
Gehäuse	Aluminium-Druckguss
Farbe	rot (ähnlich RAL 3000)
Gewicht	ca. 991 g (inkl. Sockel und Bügel)
Abmessungen	B: 130 mm H: 140 mm T: 92 mm
Leistungserklärung	DoP-21055130701

Leistungsmerkmale

- Sicherheit gegen Störquellen durch Mehrbandfrequenzverfahren
- Einstellbare Ansprechempfindlichkeit gemäß EN 54-10, Klasse 1 bis 3
- Detektionsentfernung bis 50 m
- Überwachungsfläche bis 676 m²
- Selbstüberwachung der Meldersensoren
- Einfaches Testen über integrierten Reedkontakt mit Magnet

Der Meldersockel und Montagebügel sind nicht im Lieferumfang enthalten! Nicht geeignet für Aussenapplikationen wo Taunässe auftreten kann, da keine Heizung vorhanden ist.

Wärmestabmelder

782310

Wärmestabmelder UniVario

**VdS-Anerkennung: G 211039**

Temperaturfühler zur Detektion von offenen Bränden mit schneller Wärmeentwicklung. Für den Betrieb in verschmutzter industrieller Umgebung, im Innen- als auch Außenbereich. Die Spannungsversorgung und die Anbindung erfolgen direkt über die Standard-Meldergruppe des esserbus®-Kopplers UniVario (Art.-Nr. 808623.10). Das Rücksetzen des Melders erfolgt ebenfalls direkt über den esserbus®-Koppler UniVario.

Technische Daten

Betriebsspannung	9 V DC
Ruhestrom	ca. 0,25 mA
Alarmstrom @ 9 V DC	typ. 15 mA
Überwachungsfläche	30 m ² bis zu 20° Dachneigung
Überwachungshöhe	7,5 m
Ansprechtemperatur	54 °C ... 90 °C
Umgebungstemperatur	-40 °C ... 80 °C
Lagertemperatur	-40 °C ... 85 °C
Rel. Luftfeuchte	< 95 %
Schutzart	IP 67
Gehäuse	Aluminium-Druckguss
Farbe	rot (ähnlich RAL 3000)
Gewicht	ca. 995 g (inkl. Sockel und Bügel)
Abmessungen	B: 130 mm H: 140 mm T: 85 mm
Leistungserklärung	DoP-21053130701

Leistungsmerkmale

- Mikrocontrollergesteuerte Funktionsüberwachung des Wärmefühlers sowie der Software und Hardware
- Einfache Konfiguration der Ansprechtemperaturen und Detektionsart über DIL-Schalter
- Abgleich mit typischen Störgrößen durch intelligente Auswertelgorithmen
- Hohe elektromagnetische Verträglichkeit
- Hohe Schutzart IP 67 und Öldichtheit sowie Schlag- und Vibrationsfestigkeit

Der Meldersockel und Montagebügel sind nicht im Lieferumfang enthalten! Detaillierte technische Daten, wie Ansprechtemperatur und Indizes entnehmen Sie bitte den jeweiligen Funktionsbeschreibungen.

782302

Wärmestabmelder UniVario, 200 mm

**VdS-Anerkennung: G 211040**

Wie 782310, jedoch mit Fühlerstablänge von 200 mm.

Technische Daten

Ruhestrom	ca. 0,25 mA
Ansprechtemperatur	54 °C ... 400 °C
Gewicht	ca. 1 kg
Leistungserklärung	DoP-21054130701

Der Meldersockel und Montagebügel sind nicht im Lieferumfang enthalten! Detaillierte technische Daten, wie Ansprechtemperatur und Indizes entnehmen Sie bitte den jeweiligen Funktionsbeschreibungen.

782303

Wärmestabmelder UniVario, 400 mm



Wie 782302, jedoch mit Fühlerstablänge von 400 mm.

Technische Daten

Ruhestrom	ca. 0,25 mA
Ansprechtemperatur	54 °C ... 400 °C
Gewicht	ca. 1,1 kg

Der Meldersockel und Montagebügel sind nicht im Lieferumfang enthalten!

782304

Wärmestabmelder UniVario, 600 mm



Wie 782302, jedoch mit Fühlerstablänge von 600 mm.

Technische Daten

Ruhestrom	ca. 0,25 mA
Ansprechtemperatur	54 °C ... 400 °C
Gewicht	ca. 1,2 kg

Der Meldersockel und Montagebügel sind nicht im Lieferumfang enthalten!

782306

Wärmestabmelder UniVario Flex, 2 m

Abb. verkleinert

Wie 782310, jedoch mit Fühlerschlauch zur Verlegung in schwer zugänglichen Gebäudebereichen, beispielsweise Schächte und Kanäle.

Technische Daten

Ruhestrom	ca. 0,25 mA
Ansprechtemperatur	54 °C ... 400 °C
Gewicht	ca. 1,3 kg

Der Meldersockel und Montagebügel sind nicht im Lieferumfang enthalten!

782307

Wärmestabmelder UniVario Flex, 6 m

Abb. verkleinert

Wie 782306, jedoch mit Fühlerschlauchlänge von 6 m.

Technische Daten

Ruhestrom	ca. 0,25 mA
Ansprechtemperatur	54 °C ... 400 °C
Gewicht	ca. 1,4 kg

Der Meldersockel und Montagebügel sind nicht im Lieferumfang enthalten!

782308

Wärmestabmelder UniVario Flex, 9 m

Abb. verkleinert

Wie 782306, jedoch mit Fühlerschlauchlänge von 9 m.

Technische Daten

Ruhestrom	ca. 0,25 mA
Ansprechtemperatur	54 °C ... 400 °C
Gewicht	ca. 1,5 kg

Der Meldersockel und Montagebügel sind nicht im Lieferumfang enthalten!

Zubehör für Industriemelder UniVario

783312

Montagebügel für Flammenmelder UniVario

Montagebügel zur Ausrichtung der Industriemelder aus der Produktfamilie UniVario. Einfache Montage an dem Standard-Meldersockel Art.-Nr. 783313.

783313

Standard-Sockel UniVario MX5000.ESSER

Standardsockel für Industriemelder der Produktfamilie UniVario.

Technische Daten

Gewicht	ca. 350 g
Abmessungen	B: 130 mm H: 140 mm T: 36 mm

Lieferumfang: 2x M16 Skintop Kabelverschraubungen, werkseitig montiert

Leistungsmerkmale

- Einfacher Meldertausch über Standard-Sockel-Prinzip
- Schnelle Montage über einfaches Aufstecken
- Viel Raum für Verkabelung zur anwenderfreundlichen Installation

**Spectrex Flammenmelder**

782450

NEU**3-Kanal IR-Flammenmelder****VdS-Anerkennung: G224016**

3-Kanal IR Flammenmelder nach DIN EN 54-10, Erkennung von Bränden kohlenwasserstoff-basierter Brennstoffe und Gase bis zu 65 m, Funktionelle Sicherheit IEC61508, SIL3 kompatibel, mit kontinuierlichem Bild in Test (BIT), beheizte Optik.

Technische Daten

Zulassung für explosionsgefährdete Bereiche	ATEX, IECEx
Spektrale Empfindlichkeit	4 IR Bänder zwischen 4 µm und 5 µm
Reaktionszeit	Typisch < 5 Sekunden
Empfindlichkeitsbereiche	5 (für Heptan Flammengröße 0,1 m²)
Erfassungsbereich	Horizontal: 100° Vertikal: 95°
Betriebstemperatur	-40 °C bis +75 °C
Betriebsspannung	24 VDC (18 bis 32 VDC)
Leistungsaufnahme	Betrieb 3 W, Alarm 4,2 W (9 W bei aktiver Sichtfensterheizung)
Schutzart	IP66
Gewicht	ca. 1,3 kg
Abmessungen	B: 100 mm H: 117 mm T: 155 mm

Anschluss über Sondermelderkoppler (808623.40) nur an der BMZ FlexES Control möglich.

Montagewinkel, Kunststoff-Wetterschutzdach, Kabelverschraubung-Ex-M25-40 für 10 bis 17 mm Kabeldurchmesser



Anwendungsabbildung

Zubehör

- 782454 Wetterschutzdach aus Edelstahl
- 782455 Luftspülvorsatz für Flammenmelder

782451

NEU**UV / IR- Flammenmelder****VdS-Anerkennung: G224017**

Zweikanal Ultraviolett / Infrarot Flammenmelder nach DIN EN 54-10, Erkennung von Bränden kohlenwasserstoffbasierter Brennstoffe und Gase bis zu 15 m und Wasserstoff bis zu 11 m, Funktionelle Sicherheit IEC61508, SIL3 kompatibel, mit kontinuierlichem Bild in Test (BIT), beheizte Optik.

Technische Daten

Zulassung für explosionsgefährdete Bereiche	ATEX, IECEx
Spektrale Empfindlichkeit	Ultraviolett zwischen 0,185 µm und 0,260 µm
Reaktionszeit	Typisch < 5 Sekunden
Empfindlichkeitsbereiche	2 (für Heptan Flammengröße 0,1 m²)
Erfassungsbereich	Horizontal: 100° Vertikal: 95°
Betriebstemperatur	-40 °C bis +75 °C
Betriebsspannung	24 VDC (18 bis 32 VDC)
Leistungsaufnahme	Betrieb 3 W, Alarm 4,2 W (9 W bei aktiver Sichtfensterheizung)
Schutzart	IP66
Gewicht	ca. 1,3 kg
Abmessungen	B: 100 mm H: 117 mm T: 155 mm

Anschluss über Sondermelderkoppler (808623.40) nur an der BMZ FlexES Control möglich.

Montagewinkel, Kunststoff-Wetterschutzdach, Kabelverschraubung-Ex-M25-40 für 10 bis 17 mm Kabeldurchmesser

Zubehör

- 782454 Wetterschutzdach aus Edelstahl
- 782455 Luftspülvorsatz für Flammenmelder



782452

NEU



Ultrarapide UV / IR- Flammenmelder

VdS-Anerkennung: G224017

Ultrarapide Zweikanal Ultraviolett / Infrarot Flammenmelder nach DIN EN 54-10, Erkennung von Bränden kohlenwasserstoffbasierter Brennstoffe und Gase bis zu 15 m und Wasserstoff bis zu 11 m, Funktionelle Sicherheit IEC61508, SIL3 kompatibel, mit kontinuierlichem Bilt in Test (BIT), beheizte Optik.

Technische Daten

Hochgeschwindigkeitsreaktionszeit	20 ms (3 m)
Explosionserkennung	50 ms (10 m)
Zulassung für explosionsgefährdete Bereiche	ATEX, IECEx
Spektrale Empfindlichkeit	Ultraviolett zwischen 0,185 µm und 0,260 µm - Infrarot zwischen 2,5 µm und 3 µm
Reaktionszeit	Typisch < 5 Sekunden
Empfindlichkeitsbereiche	3 (für Heptan Flammengröße 0,1 m²)
Erfassungsbereich	Horizontal: 100° Vertikal: 95°
Betriebstemperatur	-60 °C bis +85 °C
Betriebsspannung	24 VDC (18 bis 32 VDC)
Leistungsaufnahme	Betrieb 3 W, Alarm 4,2 W (9,6 W bei aktiver Sichtfensterheizung)
Schutzart	IP66
Gewicht	ca. 1,3 kg
Abmessungen	B: 100 mm H: 117 mm T: 155 mm

Anschluss über Sondermelderkoppler (808623.40) nur an der BMZ FlexES Control möglich.

Montagewinkel, Kunststoff-Wetterschutzdach

Zubehör

782454 Wetterschutzdach aus Edelstahl
782455 Luftspülvorsatz für Flammenmelder

782453

NEU



Mehr-Kanal IR-Flammenmelder

VdS-Anerkennung: G224016

Mehrkanal IR-Flammenmelder nach DIN EN 54-10, Erkennung von Bränden kohlenwasserstoffbasierter Brennstoffe und Gase bis zu 65 m und Wasserstoff bis zu 36 m, Funktionelle Sicherheit IEC61508, SIL3 kompatibel, mit kontinuierlichem Bilt in Test (BIT), beheizte Optik.

Technische Daten

Zulassung für explosionsgefährdete Bereiche	ATEX, IECEx
Spektrale Empfindlichkeit	4 IR Bänder zwischen 2 µm und 5 µm
Reaktionszeit	Typisch < 5 Sekunden
Empfindlichkeitsbereiche	5 (für Heptan Flammengröße 0,1 m²)
Erfassungsbereich	Wasserstoff Horizontal: 90° Vertikal: 90°
Betriebstemperatur	-40 °C bis +75 °C
Betriebsspannung	24 VDC (18 bis 32 VDC)
Leistungsaufnahme	Betrieb 3 W, Alarm 4,2 W (9 W bei aktiver Sichtfensterheizung)
Schutzart	IP66
Gewicht	ca. 1,3 kg
Abmessungen	B: 100 mm H: 117 mm T: 155 mm

Anschluss über Sondermelderkoppler (808623.40) nur an der BMZ FlexES Control möglich.

Montagewinkel, Kunststoff-Wetterschutzdach

Zubehör

782454 Wetterschutzdach aus Edelstahl
782455 Luftspülvorsatz für Flammenmelder

782454

NEU



Anwendungsabbildung

Wetterschutzdach aus Edelstahl für alle Flammenmelder 40/40 C,D

Wetterschutzdach (rot) aus Edelstahl
Wetterschutzdach aus Edelstahl für alle Melder 40/40 C, D

782455

NEU



Anwendungsabbildung

Luftspülvorsatz für Flammenmelder 40/40-C und -D

Luftspülvorsatz für die Serie 40/40-C und -D. Optische Flammendetektoren werden häufig in stark verschmutzten Umgebungen benutzt, was zu einem hohen Instandhaltungsaufwand führt, um die Sicht des Flammenmelders sicherzustellen. Das spezielle Air Shield, das für den SharpEye entwickelt wurde, ermöglicht eine Installation in Umgebungen mit Öl in der Luft, Sand, Staub und anderer Verschmutzung, da das Air Shield die Zuführung von Druckluft ermöglicht, so dass das Sichtfenster des Melders freigehalten wird. Der Instandhaltungsaufwand wird damit drastisch reduziert. Betriebsanforderung: Druckluft 2-3 Bar, Luftmenge 28lpm.

782445



Anwendungsabbildung

Befestigungsschelle für 2" Mast für alle Flammenmelder 40/40

Montageplatte inklusive 2 Montaggebügeln für die Montage an einem 2-Zoll Mast.

782446



Anwendungsabbildung

Befestigungsschelle für 3" Mast für alle Flammenmelder 40/40

Montageplatte inklusive 2 Montaggebügeln für die Montage an einem 3-Zoll Mast.

782449



Kabelverschraubung M25-13-20, 2 mm

Kabelverschraubung für die Flammenmelder Melder in Ex- Bereichen mit Gehäuse Gewinde M25.

Technische Daten

Kabeldurchmesser	7,5 bis 15 mm
Flammenfest	nach ATEX/IECEx
Ex-Kategorie	Exd IIC Gb, erhöhte Sicherheit Exe IIC Gb und Rauch ExtD IIIC Da II 2 GD
Zulassung	PTB 10 ATEX 1034X, IECEx PTB 12.0055X
Temperaturbereich	- 60 °C bis +100 °C
Schutzart	IP66

782447

Infrarotlicht-Testlampe



Prüflampe zur Inbetriebnahme und Wartung von 3-Kanal IR Flammenmeldern des Typs 40/40I & 40/40-R.

Dieses Produkt eignet sich für den Einsatz in Ex-Zonen 1 und 2 mit IIB + H₂ – Gas.

Technische Daten

Umgebungstemperatur	-5 °C ... 50 °C
Schutzart	IP 65
Material	Aluminiumeloxiert m. Zinkbeschichtung
Farbe	schwarz
Gewicht	ca. 2,5 kg
Abmessungen	B: 136 mm H: 185 mm T: 230 mm



Anwendungsbeispiel

Leistungsmerkmale

- Reichweite 2m - 12m, je nach Flammenmelder-Typ

Produkt ist zertifiziert für ATEX- und IECEx:

- Ex II 2 G D
- Ex d ib op ist IIB + H 2 T5 Gb
- Ex ib tb IIIC T135 °C Db

782448

Ultraviolettlicht-Testlampe



Prüflampe zur Inbetriebnahme und Wartung von UV und UV/IR Flammenmeldern des Typs 40/40L & 40/40-L4B.

Dieses Produkt eignet sich für den Einsatz in Ex-Zonen 1 und 2 mit IIB + H₂ – Gas.

Technische Daten

Umgebungstemperatur	-5 °C ... 50 °C
Schutzart	IP 65
Material	Aluminiumeloxiert m. Zinkbeschichtung
Farbe	schwarz
Gewicht	ca. 2,5 kg
Abmessungen	B: 136 mm H: 185 mm T: 230 mm



Anwendungsbeispiel

Leistungsmerkmale

- Reichweite 2,5m - 7m, je nach Flammenmelder-Typ

Produkt ist zertifiziert für ATEX- und IECEx:

- Ex II 2 G D
- Ex d ib op ist IIB + H 2 T5 Gb
- Ex ib tb IIIC T135 °C Db

EX-Flammenmelder FSL100 Serie

Leistungsmerkmale

- Für Innen- und Außenanwendungen
- UV, UV/IR und IR3 verfügbar
- Brände mit und ohne Kohlenwasserstoffen
- Zugelassen gemäß EN54-10 und FM3260 Standards für Flammendetektoren
- Leichtes GRP (glasfaserverstärktem Polyester) Gehäuse
- Umfangreicher automatischer Selbsttest
- Fernsteuerbare manuelle Selbsttestoption
- Relais- und mA Ausgänge serienmäßig
- Einfache Installation und Anwendung
- Optionale Gelenkhalterung
- Prüflampe mit großer Reichweite erhältlich
- ATEX Zone 2/22, FM Class 1, 2 & 3 Div2

Approval: ATEX

Die Flammenmelder der FSL100 Serie von Honeywell erkennen offene Brände schnell, zuverlässig und konsequent in einem breitem Einsatzgebiet. Zum Programm gehören UV, UV/IR und IR3 Flammendetektoren. Zum Einsatz kommen fortschrittliche Sensor- und Signalanalysefunktionen zur raschen Branderkennung und zugleich zum Unterdrücken von Fehlalarmen. Der FSL 100 lässt sich aufgrund seines kleinen Formats und geringen Gewichts leicht installieren. Zusätzlich ist er für den Einsatz unter härtesten Bedingungen im Innen- und Außenbereich und in explosionsgefährdeten Atmosphären vorgesehen. Mit dem großen Erfassungswinkel kann er unterschiedliche Brandherde erkennen, mit oder ohne Beteiligung von Kohlenwasserstoffen.

Mit UV, UV/IR und 3IR Ausführungen bieten wir für jedes Einsatzgebiet die richtige Lösung.

Geräte-LEDs

Grünes Dauersignal: Normalbetrieb

Gelbes Dauersignal: Störung

Gelbes Blinksignal: Störung und Anweisung zum Wiederholen des Selbsttests nach Selbsttestversagen

Rotes Dauersignal: Alarm

Technische Daten

Reichweite	35 m (IR3), 25 m (UV, UV/IR) Alarmierung innerhalb von 10 Sekunden bei 0,1 m ² n-Heptan Feuer
Sichtfeld	min. 90° horizontal und vertikal
Betriebsspannung	10 ... 28 V DC (12/24 V DC nominal)
Anlaufzeit	<10 s
Alarmsprechzeit	8 ... 30 s
Ruhestrom @ 24 V DC	ca.. 25 mA
Alarmstrom @ 24 VDC	ca.. 75 mA
Gehäuse	Glasfaserverstärktes Polyester (GRP), nicht zündfähig, UV-resistent, selbstlöschend
Abmessungen	H: 125 mm B: 80 mm T: 57 mm
Gewicht	465 g
Betriebstemperatur	-40 °C ... +70 °C
Schutzart	IP65
Melderspezifikation	EN54-10, FM3260

Achtung! Keine VdS-Zulassung.

Zubehör

FS1000-SM21 Halterung für FSL100, schwenkbar

FSL100-TL Testlampe für FSL100 im Koffer

FSL100-IR3



IR3 Flammenmelder, rotes Gehäuse

Der FSL Drei-Kanal-IR-Flammenmelder dient zur Erkennung von schnell entwickelnden Feuer. Der Melder erreicht durch Dreipunkt-Infrarot-Auswertung einen hohen Widerstand gegen verschiedene Störungen. Er eignet sich für die meisten industriellen Anwendungen, Lagerhäuser und Maschinenherstellungsindustrie.

Der Melder ist einfach zu installieren, hat ein weites Sichtfeld von min. 90° und macht sowohl automatische als auch manuell eingeleitete Selbsttest. Das IP65-Gehäuse besteht aus glasverstärktem Polyester (GFP). Es ist nicht zündfähig, ist UV-beständig und selbstverlöschend V-0 (UL-94) und hat außergewöhnliche Resistenz gegen Säuren, Basen und Lösungsmittel.

FSL100-UV

UV Flammenmelder, rotes Gehäuse



Der FSL UV-Flammenmelder dient zur Erkennung von schnell entwickelnden Feuer. Der Melder hat einen hohen Widerstandsniveau und wurde für den Gebrauch in Kälträumen, Dunstabzughauben, Heizräumen für Chemikalien, Isolatoren- und Funkverstärkerräumen entwickelt. Der Melder ist einfach zu installieren, hat ein weites Sichtfeld von min. 90° und macht sowohl automatische als auch manuell eingeleitete Selbsttest. Das IP65-Gehäuse besteht aus glasverstärktem Polyester (GFP). Es ist nicht zündfähig, ist UV-beständig und selbstverlöschend V-0 (UL-94) und hat außergewöhnliche Resistenz gegen Säuren, Basen und Lösungsmittel.

FSL100-UVIR

UV / IR Flammenmelder, rotes Gehäuse



Der FSL UV/IR-Flammenmelder dient zur Erkennung von schnell entwickelnden Feuer. Der Melder hat einen hohen Widerstandsniveau und wurde für den Gebrauch in Chemikalienlager, Stromwandler, Treibstoff und Plug-in Hybrid-Stationen, Wasserstoffspeicher und -Laboren entwickelt. Der Melder ist einfach zu installieren, hat ein weites Sichtfeld von min. 90° und macht sowohl automatische als auch manuell eingeleitete Selbsttest. Das IP65-Gehäuse besteht aus glasverstärktem Polyester (GFP). Es ist nicht zündfähig, ist UV-beständig und selbstverlöschend V-0 (UL-94) und hat außergewöhnliche Resistenz gegen Säuren, Basen und Lösungsmittel.

FSL100-SM21

Halterung für FSL100, schwenkbar



Die Halterung für den FSL100-Flammenmelder ermöglicht leichte Melderinstallation und -Ausrichtung.

FSL100-TL

Testlampe für FSL100 im Koffer



Die Testlampe ermöglicht einfache Vor-Ort-Tests der FSL100 Flammenmelder.

Nicht für EX-Bereiche geeignet!

Lampe, Koffer und Ladegerät

Zubehör

FSL100-TLBT 12 VDC Batterie für FSL Testlampe
FSL100-TLCH Ladegerät für FSL Testlampe

EX-Flammenmelder FS24X Plus Serie

FS24XP-AMGXX Nur für AT

Leistungsmerkmale

- Zuverlässige Branderkennung
- Gleichbleibender Abdeckungsbereich beim Einsatz in anspruchsvollen Umgebungen
- Gerätestatus auf einen Blick
- FirePic™ – Speicherung von Datensätzen zu Ereignissen von vor der Branderkennung
- RS-485 ModBus Kommunikation
- Vereinfachte Installation mit leichter abgestufter Halterung
- SM4-Halterung und Sonnenblende enthalten
- Vereinfachte Wartung
- Kalibrierungsfrei
- Weltweite Zulassungen für Gefahrenbereiche und Funktionsgutachten

FS24X Plus 3IR Aluminium-Flammenmelder

Der IR3-Brandmelder FS24X Plus bietet selbst in anspruchsvollen Umgebungen zuverlässige Flammen- und Branderkennung. Er reagiert in einem festen Sichtfeld auf Kohlenwasserstoff- und Wasserstoffbrände und bietet schnellen sowie zuverlässigen Schutz vor einem breiten Spektrum an Brandtypen. Optimieren Sie Ihr System zur Brandmeldung und Gasüberwachung mit einem zuverlässigen Brandmelder, der eine bessere Erkennung bei Regen, Nebel und Rauch als andere Technologien bietet. Der FS24X Plus wurde für anspruchsvollste Industrieenanwendungen entwickelt und hilft Unternehmen, Menschen, Anlagen und Prozesse im Fall eines erkennbaren Brandes zu schützen.

Technische Daten

Erfassungswinkel	90° -Sichtkegel; 120° -Sichtkegel (50 % dans la portée de l'axe)
Empfindlichkeit	Niedrig 15 m, mittel 30 m, hoch 45 m, sehr hoch 60 m bei 0,1 m ² n-Heptanfeuer
Ansprechzeit	Normalerweise 5 Sekunden und maximal 10 Sekunden
Betriebsspannung	24 V DC Nennspannung (18–32 V DC), geregelt
Stromverbrauch	1,8 Watt (Nennleistung); 2,4 Watt (Alarm); 12 Watt (max.) = bei 100 % Einschaltdauer der Heizung
Ausgangsrelais	Alarm, Störung und Hilfsrelais: SPDT1 (Schließer 2/Öffner 3) – Nennleistung: 2 A bei 32 VDC
Analogausgang	4–20 mA – Quelle, Senke oder isoliert
Digitale Kommunikation	RS-485: Modbus und FP2; USB: FP2 ,HART® mit Handkommunikationsgerät oder Festverdrahtung
Betriebstemperatur	-55 °C bis +75 °C
Lagertemperatur	-55 °C bis +85 °C
Feuchtigkeitsbereich	0 bis 99 % relative Luftfeuchtigkeit oder kurzzeitig 100 % kondensierende Luftfeuchtigkeit
Kabel-/Kanaleingänge	2 x M25 oder 2 x ¾ NPT
Gehäusematerialien	Kupferarmes Aluminium
Gehäuseausführung	IP 66/67 (Typ 4X)
Geprüfte Kraftstoffe	n-Heptan, IPA, Methan, Butan, Propan, Ethanol, Methanol, Wasserstoff, Diesel, Kerosin, JP-4
Gefahrenbereichszulassungen	ATEX: II 2 G Ex db IIC T5 Gb; II 2 D Ex tb IIIC T135 °C Db IP66/67; IECEx: Ex db IIC T5 Gb; Ex tb IIIC T135 °C Db IP66/67;
Leistungszertifizierungen	EN54-10: Klasse 1 (mittlere, hohe, sehr hohe Empfindlichkeit), Klasse 2 (niedrige Empfindlichkeit)
Sicherheitszertifizierung	IEC61508 SIL 2 zertifiziert von TÜV Süd
Gewicht	1,7 kg

Achtung! Keine VdS-Zulassung.

FS24XP-SMGXX Nur für AT

NEU



FS24X Plus 3IR Edelstahl-Flammenmelder

Der IR3-Brandmelder FS24X Plus bietet selbst in anspruchsvollen Umgebungen zuverlässige Flammen- und Branderkennung. Er reagiert in einem festen Sichtfeld auf Kohlenwasserstoff- und Wasserstoffbrände und bietet schnellen sowie zuverlässigen Schutz vor einem breiten Spektrum an Brandtypen. Optimieren Sie Ihr System zur Brandmeldung und Gasüberwachung mit einem zuverlässigen Brandmelder, der eine bessere Erkennung bei Regen, Nebel und Rauch als andere Technologien bietet. Der FS24X Plus wurde für anspruchsvollste Industrieanwendungen entwickelt und hilft Unternehmen, Menschen, Anlagen und Prozesse im Fall eines erkennbaren Brandes zu schützen.

Leistungsmerkmale

- Zuverlässige Branderkennung
- Gleichbleibender Abdeckungsbereich beim Einsatz in anspruchsvollen Umgebungen
- Gerätestatus auf einen Blick
- FirePic™ – Speicherung von Datensätzen zu Ereignissen von vor der Branderkennung
- RS-485 ModBus Kommunikation
- Vereinfachte Installation mit leichter abgestufter Halterung
- SM4-Halterung und Sonnenblende enthalten
- Vereinfachte Wartung
- Kalibrierungsfrei
- Weltweite Zulassungen für Gefahrenbereiche und Funktionsgutachten

Technische Daten

Erfassungswinkel	90° -Sichtkegel; 120° -Sichtkegel (50 % dans la portée de l'axe)
Empfindlichkeit	Niedrig 15 m, mittel 30 m, hoch 45 m, sehr hoch 60 m bei 0,1 m ² n-Heptanfeuer
Ansprechzeit	Normalerweise 5 Sekunden und maximal 10 Sekunden
Betriebsspannung	24 V DC Nennspannung (18–32 V DC), geregelt
Stromverbrauch	1,8 Watt (Nennleistung); 2,4 Watt (Alarm); 12 Watt (max.) = bei 100 % Einschaltdauer der Heizung
Ausgangsrelais	Alarm, Störung und Hilfsrelais: SPDT1 (Schließer 2/Öffner 3) – Nennleistung: 2 A bei 32 VDC
Analogausgang	4–20 mA – Quelle, Senke oder isoliert
Digitale Kommunikation	RS-485: Modbus und FP2; USB: FP2 ,HART® mit Handkommunikationsgerät oder Festverdrahtung
Betriebstemperatur	-55 °C bis +75 °C
Lagertemperatur	-55 °C bis +85 °C
Feuchtigkeitsbereich	0 bis 99 % relative Luftfeuchtigkeit oder kurzzeitig 100 % kondensierende Luftfeuchtigkeit
Kabel-/Kanaleingänge	2 x M25 oder 2 x ¾ NPT
Gehäusematerialien	Edelstahl 316
Gehäuseausführung	IP 66/67 (Typ 4X)
Geprüfte Kraftstoffe	n-Heptan, IPA, Methan, Butan, Propan, Ethanol, Methanol, Wasserstoff, Diesel, Kerosin, JP-4
Gefahrenbereichszulassungen	ATEX: II 2 G Ex db IIC T5 Gb; II 2 D Ex tb IIIC T135 °C Db IP66/67; IECEx: Ex db IIC T5 Gb; Ex tb IIIC T135 °C Db IP66/67;
Leistungszertifizierungen	EN54-10: Klasse 1 (mittlere, hohe, sehr hohe Empfindlichkeit), Klasse 2 (niedrige Empfindlichkeit)
Sicherheitszertifizierung	IEC61508 SIL 2 zertifiziert von TÜV Süd
Gewicht	3,4 kg

Achtung! Keine VdS-Zulassung.

781463



Leistungsmerkmale

- Einrohr-Luftmesssystem nach dem Venturiprinzip reduziert die Installationszeit
- Optimierte Nutzung der Luftstromgeschwindigkeit durch neue Bauform der Venturirohre
- Integrierte Wartungsöffnung in der Frontscheibe zur Testauslösung des Lüftungskanalmelders
- Geeignet für Lüftungskanalbreite von 0,1 bis zu 2,8 m
- Integrierte Luftstromanzeige
- Montage auf runden und isolierten Lüftungskanälen mit Montagesatz 781469

Venturi-Lüftungskanalbausatz UG7

VdS-Anerkennung: G 207128

Lüftungskanalbausatz zum Einsatz des Lüftungskanalmelders IQ8Quad OTblue-LKM (802379) in Verbindung mit den Venturirohren 781466, 781467 oder 781462. Der Bausatz wird auf den Außen-seiten der Lüftungskanäle montiert.

Das Venturirohr taucht in den Luftstrom des Lüftungskanals ein und führt strömungsabhängig die Luft aus dem Kanal durch die Detektionskammer des Melders anschließend zurück in den Kanal. Während des Betriebs sind der Melder und die Alarm-LED sichtbar, so dass ggf. eine externe Melderparallelanzeige (MPA) entfallen kann.

Zur Wartung ist ein Öffnen des Gehäuses nicht erforderlich. Die Prüfung des Melders erfolgt einfach und zeitsparend über die separate Öffnung in der Gehäusefront.

Technische Daten

Umgebungstemperatur	0 °C ... 38 °C
Lagertemperatur	-30 °C ... 75 °C
Schutzart	IP 54
Gehäuse	ABS-Kunststoff
Farbe	grau (Deckel transparent)
Gewicht	ca. 650 g (ohne Sockel, Melder, Rohr)
Spezifikation	EN 54-27
Abmessungen	B: 165 mm H: 279 mm T: 83 mm

Geeignet zur Überwachung von Lüftungskanälen mit einem Mindestdurchmesser von 100 mm. Der IQ8Quad OT^{blue} LKM-Melder (Art.-Nr. 802379) und der entsprechende Meldersockel sind separat zu bestellen. Gemäß der Produktzertifizierung wird für den Einsatz des Gerätes ein Filter (siehe unsere Artikel Nr. 781464) benötigt. Dieser ist separat zu bestellen, und ist nur als Verpackungseinheit erhältlich. Abhängig vom Lüftungskanal-Durchmesser bieten wir Ihnen verschiedene Venturirohre an. Entsprechend Ihrer Applikation ist das Rohr separat zu bestellen.

Inklusive 2 x Kabelverschraubung M20, 1 x Rohrendkappe, Befestigungsschrauben

Zubehör

- 781464 Ersatzfilter für UG7 (Art. Nr. 781463)
- 781465 Wetterschutzgehäuse
- 781466 Venturi-Rohr 0,6 m für UG7
- 781467 Venturi-Rohr 1,5 m für UG7
- 781462 Venturi Rohrverlängerung für LKM UG7, 1 m
- 781469 Montagesatz für UG7 (Art. Nr. 781463)
- 781470 Kabelverschraubung M20, Inhalt 5 Stk.

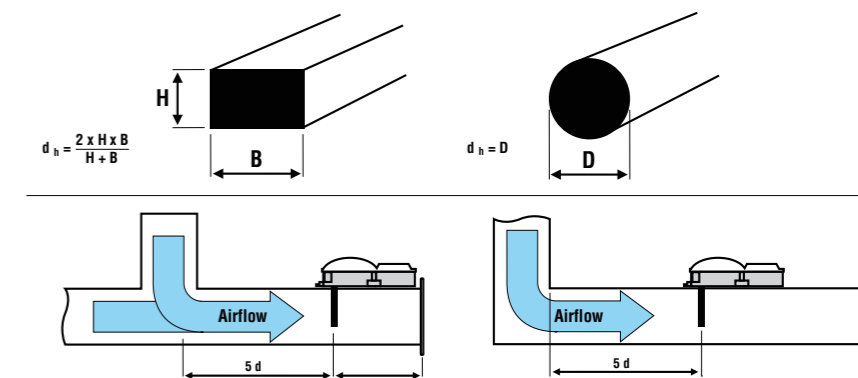

Anwendungsbeispiel mit Melder

Zubehör

802379

IQ8Quad OT^{blue}-LKM**VdS-Anerkennung: G 207128**

Addressierbarer Mehrkriterienmelder des Typs IQ8Quad für den Einsatz als Lüftungskanalmelder im Bausatz 781463 oder 781443.

Die Detektion mittels neuartiger Sensorik, zur Erkennung von offenen Bränden, Schwelbränden und Bränden mit hoher Wärmeentwicklung, ermöglicht nun die Erkennung von kleinsten Partikeln in Lüftungskanälen.

Der Leitungstrenner ist im Melder integriert. Eine Melderparallelanzeige ist zusätzlich anschließbar.

Technische Daten

Betriebsspannung	9 ... 42 V DC
Ruhestrom @ 19 V DC	ca. 50 µA
Ruhestrom @ BMZ _{Akku}	ca. 200 µA @ 27,5 V ca. 280 µA @ 42 V
Luftgeschwindigkeit	1 m/s ... 20 m/s
Anwendungstemperatur	-20 °C ... 50 °C
Lagertemperatur	-25 °C ... 75 °C
Rel. Luftfeuchte	< 95 % (nicht kondensierend)
Schutzart	IP 43 (mit Sockel + Option)
Gehäuse	ABS, weiß, ähnlich RAL 9010
Gewicht	ca. 110 g
Melderspezifikation	EN 54-17:2005, CEA 4021
Abmessungen	Ø: 117 mm H: 62 mm (inkl. Sockel)
Leistungserklärung	DoP-20116130701

Vorgesehen zum Betrieb an Brandmelderzentralen System 8000, FlexES Control und BMZ Compact.

Zubehör

805590 Meldersockel Standard IQ8Quad

805591 Meldersockel mit Relaiskontakt IQ8Quad

781464

Zusatzfilter für Lüftungskanalmelder UG7

Gemäß der Produktzertifizierung wird für den Einsatz des Gerätes ein Filter benötigt.

10 Stück

781465

Wetterschutzgehäuse für LKM UG7

Wetterschutz wird als Abdeckungsschutz für den Venturi Lüftungskanalbausatz UG7 verwendet. Wenn der Bausatz an Orten montiert wird, an denen möglicherweise Kondensationsprobleme auftreten könnten, z.B. auf kalten Dachböden oder im Freien, verwenden Sie 781465, um eine Kondensation der heißen Abluft zu vermeiden. Das Wetterschutzgehäuse kann jederzeit nachträglich über den bereits montierten und installierten Venturi Lüftungskanalbausatz UG7 montiert werden.

Technische Daten

Schutzart	IP 54
Material	PC/Polycarbonat
Isolierung	innenseitig aufgeschäumt PE, 6,4 mm
Kabelverschraubung	2xM20, Ø 8-13 mm Kabel
Abmessung	L: 293 H: 122 T: 460 mm
Gewicht	716 g



Anwendungsabbildung

781470

Kabelverschraubung M20

Zur zusätzlichen Abdichtung der Kabeleinführung und Sicherstellung der IP-Schutzart.

Technische Daten

Schutzart	IP 65
-----------	-------

5 Stück

781466

Venturi Rohr für LKM UG7, 0,6 m

Venturirohr 0,6 m für den Einsatz mit dem Lüftungskanalbausatz 781463 von 140 mm bis 600 mm.

Technische Daten

Material	Aluminium
----------	-----------

Erforderliche Bohrung im Kanal 38 mm.

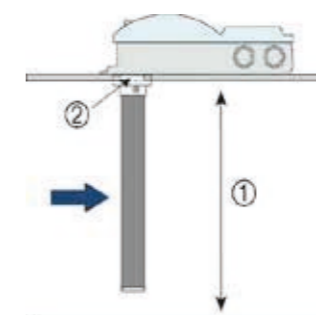

① Erforderlicher Kanaldurchmesser max. 600 mm.
Venturi-Rohr ggf. auf die erforderliche Länge kürzen (siehe Kapitel 3.4).

② Öffnung (Ø 38 mm) in den Lüftungskanal bohren und entgraten.

781467

Venturi Rohr für LKM UG7, 1,5 m



Venturirohr 1,5 m für den Einsatz mit dem Lüftungskanalbausatz 781463 von 600 mm bis 1.400 mm. Das Rohr muss bei Kanälen ≥ 600 mm ca. 30 mm länger als der Durchmesser des Lüftungskanals sein.

Technische Daten

Material Aluminium

Erforderliche Bohrungen im Kanal 38 mm oben und 50 mm unten.

Venturirohr und Gummidichtung

Venturi-Rohr 600 - 2800 mm

Bei der Montage des Lüftungskanalbausatzes (mit oder ohne Montagesatz) und Venturi-Rohren von 600 bis 2800 mm muss der Lüftungskanal an zwei Stellen angebohrt werden, um das Rohr aufgrund seiner Länge in der gegenüberliegenden Kanalwand abzufangen.

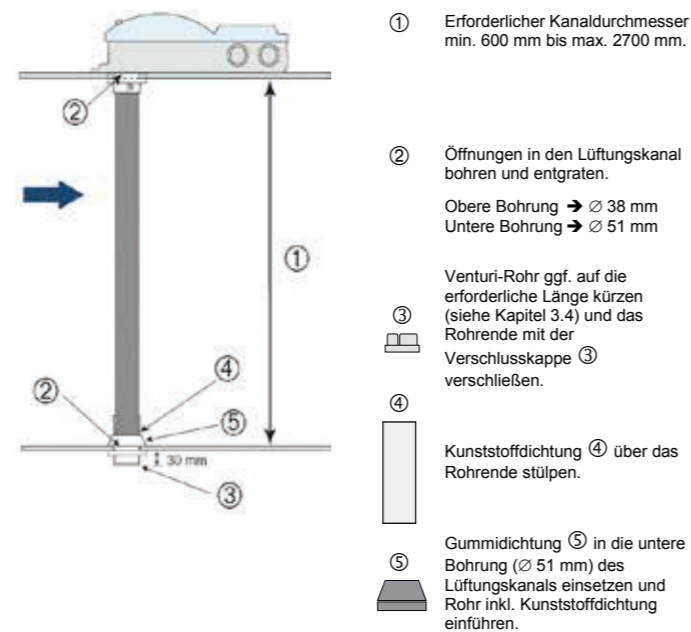

- Venturi-Rohr muss ca. 30 mm länger als der Durchmesser des Lüftungskanals sein.
- Ggf. zusätzliche Rohrlänge berücksichtigen, falls Montagesatz erforderlich!

781462

NEU

Venturi Rohrverlängerung für LKM UG7, 1 m



Rohrverlängerung um die Venturirohre mit 0,6 m oder 1,5 m mehrfach um jeweils 1 m zu verlängern.

781469

Montagesatz für runde und isolierte Lüftungskanäle

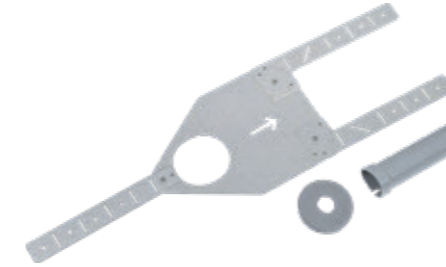

Für die Montage des Lüftungskanalbausatzes UG 7 (Art.-Nr. 781463) auf isolierten und runden Lüftungskanälen grundsätzlich diesen Montagesatz verwenden. Zur flexiblen Anpassung an den Lüftungskanal kann dieser Montagesatz einfach in die gewünschte Form gebracht werden. Vorgestanzte Befestigungslöcher erleichtern die Montage. Die Öffnung für das Venturi-Rohr wird mit den beiliegenden Gummidichtungen verschlossen.

Technische Daten

Material Verzinkter Stahl

Kunststoff-Dichtungsmanschette und Gummidichtung

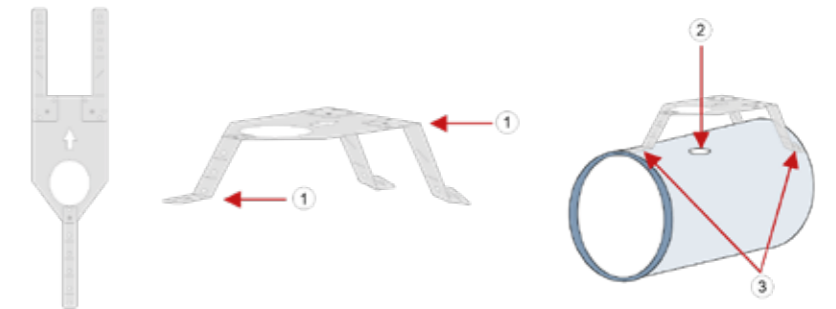

Montagesatz

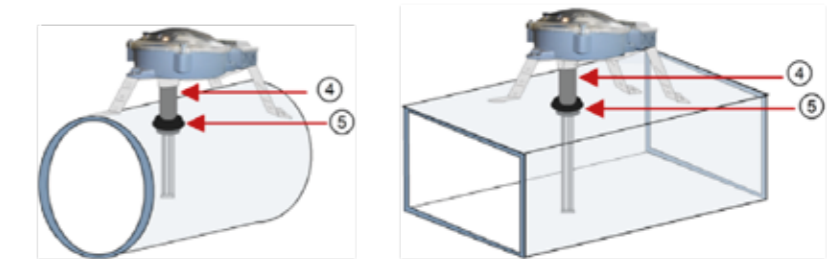

Montagebeispiele

- ① Montagesatz durch Biegen oder Formen an Rund- oder Vierkantkanäle anpassen
- ② Loch bohren $\varnothing 51$ mm
- ③ Montagesatz am Kanal befestigen
- ④ Dichtungshülse aufstecken und fixieren
- ⑤ Gummidichtung aufstecken und Kanal abdichten

Linienförmiger Wärmemelder LWM

762291

Wärmemelder LWM-PACC



VdS-Anerkennung: G 220006

Der rücksetzbare linienförmige Wärmemelder LWM-PACC verfügt über getrennte Relaisausgänge für Vor- und Feueralarm sowie Systemstörung zur Auslösung von Meldergruppen auf einem Alarmierungskoppler 808623.40. Durch den differenzierten Umgebungs-Temperaturausgleich wird das Fenster der eingestellten Alarmtemperatur ausgeglichen und die Alarmtemperatur-Genauigkeit bewahrt. Das System ist rücksetzbar nach einem Überhitzungs- bzw. Brandzustand, falls die überwachende Sensorleitung nicht Temperaturen über der maximalen wiederherstellbaren Temperatur ausgesetzt, oder mechanisch geschädigt wurde. Die Überwachung der Sensorleitung erfolgt über das Abschlussmodul PACC Art.Nr. 762292 (nicht im Lieferumfang enthalten), in dem Referenz-Messwiderstände für die Leitungsüberwachung integriert sind.

Leistungsmerkmale

- Displayanzeige für Systemzustände und Messwerte
 - Sammelanzeigen für Alarm, Störung, Voralarm und Betrieb
 - Systemparametrierung und Instandhaltung über Laptop
 - Sensorlänge 30,5 m bis 500 m
 - Relaiskontakte für Alarm und Voralarm
 - Optokopplerausgang für Störung
 - Separater Reseteingang zum Rücksetzen 5-28 V DC mind. 3 Sekunden
 - Einsatz als Klasse A1/A2/B linienförmiger Wärmemelder
 - Zulassung nach EN54-22/2015
 - Thermodifferential-Aktivierung
- Hinweis:** Für die Klasse A1/A2 löst die Steuereinheit ebenfalls einen Alarm für die 54°C und 64°C Alarmeinstellungen aus, falls die Temperatur von circa 2 % des Sensorkabels um mehr als 15 °C pro Minute für länger als 3 Minuten ansteigt. Dies wird als Differentialalarm angezeigt.

Technische Daten

Betriebsspannung	20 ... 30 V DC
Ruhestrom	ca. 31 mA bei 20 V DC bis 20 mA bei 30 V DC (ohne LCD-Hintergrundbeleuchtung)
Stromaufnahme	61 mA bei 20 V DC bis 39 mA bei 30 V DC (ohne LCD-Hintergrundbeleuchtung und Alarm) 85 mA bei 20 V DC bis 59 mA bei 30 V DC (mit LCD-Hintergrundbeleuchtung und Alarm)
Kontaktbelastung	Störung NC-Optokopplerausgang 35V DC/80mA
Kontaktbelastung Relais	Alarm & Voralarm 2A/30V DC; 0,25A bei 250V AC
Umgebungstemperatur	-20 °C ... 50 °C
Rel. Luftfeuchte	0 % bis 95 % relative Luftfeuchtigkeit (Umgebungstemperaturen -20 °C bis +30 °C); 0 % bis 75 % relative Luftfeuchtigkeit (Umgebungstemperaturen über +30 °C)
Schutzart	IP 65 (IK 08)
Gehäuse	Polycarbonat
Gewicht	ca. 0,86 kg
Sensorlänge	500 m
Abmessungen	B: 182 mm H: 180 mm T: 90 mm
Integrierter Temperatursensor	Alarm falls Sensorsteuereinheit 100 °C erreicht

Die Anschaltung des linienförmigen Wärmemelders erfolgt über einen esserbus-Koppler 808623.40.

Das Abschlussmodul PACC 762292 ist nicht im Lieferumfang enthalten und muss separat bestellt werden.

Auslösetemperatur nach EN54-22/2015:
Class A1 I/A2I nominale Alarmtemp. 66 °C; Class BI nominale Alarmtemp. 80°C

Anwendungstemperatur nach EN54-22/2015:
Class A1 I/A2I typ. Anwendungstemp. 25°C; Class BI typ. Anwendungstemp. 40°C

Sensorkabel verbinden:
Das Verbinden von zwei oder mehreren Längen des Analog-LHDKabels während der Installation bzw. des Lebenszyklus des Systems kann erforderlich werden. Zum Beispiel falls das ProReact EN AnalogueLHD-Kabel beschädigt wird oder seine maximale wiederherstellbare Temperatur von 125 °C (257 °F) überschritten wurde, kann dieser Abschnitt entfernt und ein neuer Abschnitt an dessen Stelle verspleißt werden. Ebenso können zwei Längen des Analog-LHD-Kabels verbunden werden, um die Zone zu verlängern oder um die physische Installation des Kabels zu unterstützen. Verbinden Sie nur Analog-LHD-Kabel mit den gleichen Dreibuchstabencodes miteinander. Verwenden Sie die ProReact EN Analogue Junction Box, um zwei Enden des Analog-Sensorkabels miteinander zu verbinden. Die ProReact EN Analogue Junction Box enthält zwei Kabelverschraubungen und 5 auf eine DIN-Schiene montierte Anschlussklemmen. Schließen Sie mittels der Anschlussklemmen die 4 Adern und das Abschirmdraht an die dazugehörigen Adern und das Abschirmdraht des anliegenden Kabels an.

Bitte beachten Sie:

- Wenn Sie einen Abschnitt des LHD-Kabels austauschen, ersetzen Sie diesen Abschnitt und mindestens 3 m (10 ft) auf beiden Seiten des beschädigten Bereichs.
- Die für das Verspleißen einer neuen Länge eingesetzten Ersatzkabel müssen den gleichen Dreibuchstabencodes wie das vorhandene Kabel haben. Keine Sensorkabel mit anderen Dreibuchstabencodes für die gleiche Steuereinheit einsetzen.
- Stellen Sie sicher, dass die Gesamtlänge des Sensorkabels nach dem Verbinden zwischen der minimalen und maximalen Zonenlänge liegt.

Temperaturklasse	Klassifizierung	Max. Sensorleitungslänge	Min. Sensorleitungslänge	Typische Umgebungstemperatur	Max. Umgebungstemperatur	Alarmtemperatur nach VdS EN 54-22
Klasse A1/A2I	A1L	500 m	30 m	25°C	50°C	66°C
Klasse A1/A2I	A2L	500 m	30 m	25°C	30°C	66°C
Klasse BI	BI	500 m	30 m	40°C	80°C	80°C

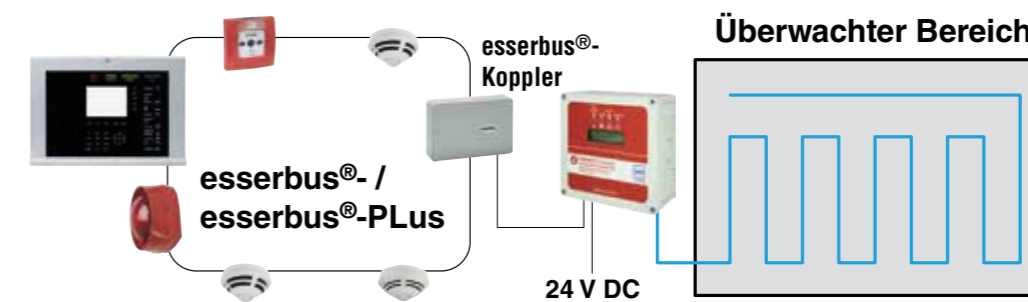

Anwendungsbeispiel

762292

Linienabschlussmodul für Sensorleitung



Das Abschlussmodul PACC wird als Abschlusselement (End-of-Line) der Sensorleitung verwendet und enthält Messwiderstände für die Leitungsüberwachung. Jede Sensorleitung muss mit einem solchen Abschlusselement PACC versehen werden.

Technische Daten

Umgebungstemperatur	-40 °C ... 125 °C (rel. Luftfeuchtigkeit bis zu 99% bei -40 °C ... +40 °C, ab 40 °C rel. Luftfeuchtigkeit bis zu 75%)
Schutzart	IP 65
Gehäuse	Aluminium
Gewicht	ca. 0,115 kg
Abmessungen	B: 100 mm H: 60 mm T: 35 mm

Sondermelder

762293



Verbindungsmodul für Sensorleitung

Das Verbindungsmodul enthält eine DIN-Schiene montierte Klemmenleiste mit 5 Klemmen, und muss für die Verlängerung einer Sensorleitung mit einer Sensorleitungsverlängerung, bei Austausch eines defekten Leitungsstückes oder einer Verlängerung der Sensorleitung zwischen Auswerteeinheit mit Fernmeldeleitung IY(St)Y (nicht gem. VdS) verwendet werden. Dazu sind in dem Verbindungsmodul geeignete Schraubklemmen eingebaut, die eine sichere Leitungsverbindung ermöglichen. Die maximale Zonenlänge beträgt 500 Meter. D.h. eine bestehende Zone kann erweitert werden, aber nur bis zu einer Gesamtlänge von 500 Metern.

Technische Daten

Schutzart	IP65
Abmessungen	B: 94 mm H: 57 mm T: 94 mm
Sollbruchstellen	7x M16/M20
Farbe	grau
Material	Polycarbonat

2x M16/IP65 Kabelverschraubungen

762251



Leistungsmerkmale

- Aufbau ist vollständig isoliert, vieradrig verdreht und Folienschirm mit Abschirmdraht
- 4,83 mm +/- 0,2 mm Draht-Gesamtdurchmesser
- 60 mm minimaler Biegeradius
- Die maximale Umgebungstemperatur ist abhängig von der ausgewählten Alarmtemperatur
- Minimale Sensorleitungslänge: 50 m gemäß EN54-22 Klasse-A1/A2I- und 30 m gemäß EN54-22 Klasse BI
- Maximale Sensorleitungslänge: 500 m gemäß EN54-22 Klasse A1/A2I, BI

Sensorleitung mit PVC-Ummantelung, 5 m x n

Standard PVC-Leitung für die Installation im Innenbereich für normale Umgebungsbedingungen, auch bei hoher Luftfeuchtigkeit, aber ohne mechanische Belastung. Die Befestigung der Sensorleitung unterhalb von Deckenbereichen hat mindestens alle 50 cm zu erfolgen. Der Abstand zu kalten Deckenbereichen muss mindestens 2 cm betragen. Eine Montage im Außenbereich ist auch möglich, sofern es zu keiner direkten Sonneneinstrahlung kommt (z. B. unter einer Außendecke).

Technische Daten

Umgebungstemperatur	-40 °C ... +125 °C
Re. Luftfeuchte	bis zu 99% (-40°C ... +40°C) bis zu 75% (ab +40°C)
Material	1-kV-Isolierung geprüft, PVC-Außenbeschichtung
Farbe	rot
Gewicht	ca. 25,6 g/m

Der angegebene Preis ist der Preis pro Meter. Die Bestellmenge beträgt mindestens 5 m oder ein Vielfaches davon. Stormierung und Rücknahme sind ausgeschlossen.

Bitte beachten Sie:

- Wenn Sie einen Abschnitt des LHD-Kabels austauschen, ersetzen Sie diesen Abschnitt und mindestens 3 m (10 ft) auf beiden Seiten des beschädigten Bereichs.
- Die für das Verspleißen einer neuen Länge eingesetzten Ersatzkabel müssen den gleichen Dreibuchstabencode wie das vorhandene Kabel haben. Keine Sensorkabel mit anderen Dreibuchstabencodes für die gleiche Steuereinheit einsetzen.
- Stellen Sie sicher, dass die Gesamtlänge des Sensorkabels nach dem Verbinden zwischen der minimalen und maximalen Zonenlänge liegt.

Alternativ bieten wir Ihnen bereits vorgeschchnittene Produkte in folgenden Längen an:

50 m (762251.50), 100 m (762251.100), 150 m (762251.150), 250 m (762251.250) und 500 m (762251.500)

762251.50



Sensorleitung mit PVC-Ummantelung, 50 m

Wie Artikel 762251, jedoch andere Länge.

Technische Daten

Umgebungstemperatur	-40 °C ... +125 °C
Re. Luftfeuchte	bis zu 99% (-40°C ... +40°C) bis zu 75% (ab +40°C)
Material	1-kV-Isolierung geprüft, PVC-Außenbeschichtung
Farbe	rot
Gewicht	ca. 25,6 g/m
Sensorlänge	50 m

Der angegebene Preis ist der Preis pro Meter.

Alternativ bieten wir Ihnen bereits vorgeschchnittene Produkte in folgenden Längen an:

100 m (762251.100), 150 m (762251.150), 250 m (762251.250) und 500 m (762251.500)

Linienförmige Wärmemelder

Sondermelder

762251.100



Sensorleitung mit PVC-Ummantelung, 100 m

Wie Artikel 762251, jedoch andere Länge.

Technische Daten

Umgebungstemperatur	-40 °C ... +125 °C
Re. Luftfeuchte	bis zu 99% (-40°C ... +40°C) bis zu 75% (ab +40°C)
Material	1-kV-Isolierung geprüft, PVC-Außenbeschichtung
Farbe	rot
Gewicht	ca. 25,6 g/m
Sensorlänge	100 m

Der angegebene Preis ist der Preis pro Meter.

Alternativ bieten wir Ihnen bereits vorgeschchnittene Produkte in folgenden Längen an:

50 m (762251.50), 150 m (762251.150), 250 m (762251.250) und 500 m (762251.500)

762251.150



Sensorleitung mit PVC-Ummantelung, 150 m

Wie Artikel 762251, jedoch andere Länge.

Technische Daten

Umgebungstemperatur	-40 °C ... +125 °C
Re. Luftfeuchte	bis zu 99% (-40°C ... +40°C) bis zu 75% (ab +40°C)
Material	1-kV-Isolierung geprüft, PVC-Außenbeschichtung
Farbe	rot
Gewicht	ca. 25,6 g/m
Sensorlänge	150 m

Der angegebene Preis ist der Preis pro Meter.

Alternativ bieten wir Ihnen bereits vorgeschchnittene Produkte in folgenden Längen an:

50 m (762251.50), 100 m (762251.100), 250 m (762251.250) und 500 m (762251.500)

762251.250



Sensorleitung mit PVC-Ummantelung, 250 m

Wie Artikel 762251, jedoch andere Länge.

Technische Daten

Umgebungstemperatur	-40 °C ... +125 °C
Re. Luftfeuchte	bis zu 99% (-40°C ... +40°C) bis zu 75% (ab +40°C)
Material	1-kV-Isolierung geprüft, PVC-Außenbeschichtung
Farbe	rot
Gewicht	ca. 25,6 g/m
Sensorlänge	250 m

Der angegebene Preis ist der Preis pro Meter.

Alternativ bieten wir Ihnen bereits vorgeschchnittene Produkte in folgenden Längen an:

50 m (762251.50), 100 m (762251.100), 150 m (762251.150) und 500 m (762251.500)

762251.500



Sensorleitung mit PVC-Ummantelung, 500 m

Wie Artikel 762251, jedoch andere Länge.

Technische Daten

Umgebungstemperatur	-40 °C ... +125 °C
Re. Luftfeuchte	bis zu 99% (-40°C ... +40°C) bis zu 75% (ab +40°C)
Material	1-kV-Isolierung geprüft, PVC-Außenbeschichtung
Farbe	rot
Gewicht	ca. 25,6 g/m
Sensorlänge	500 m

Der angegebene Preis ist der Preis pro Meter.

Alternativ bieten wir Ihnen bereits vorgeschchnittene Produkte in folgenden Längen an:

50 m (762251.50), 100 m (762251.100), 150 m (762251.150) und 250 m (762251.250)

Sondermelder

Linienförmige Wärmemelder

762258

Sensorleitung PVC-beschichtet inkl. Nylon-Ummantelung, 5 m x n



Leistungsmerkmale

- 6 mm +/- 0,2 mm Draht-Gesamtdurchmesser
- 100 mm minimaler Biegeradius

Wie Artikel 762251 jedoch mit einer zusätzlichen harten Nylon Ummantelung. Geeignet für herausfordernde Außenumgebungen. UV-beständig für Innen- und Außenanwendung bei direkter Sonneneinstrahlung. Hervorragende Kohlenwasserstoffbeständigkeit.

Technische Daten

Material	1-kV-Isolierung geprüft, PVC-Außenbeschichtung und Nylon
Farbe	schwarz
Gewicht	ca. 36,3 g/m

 Der angegebene Preis ist der Preis pro Meter.

Die Bestellmenge beträgt mindestens 5 m oder ein Vielfaches davon.

Stornierung und Rücknahme sind ausgeschlossen.

Bitte beachten Sie:

- Wenn Sie einen Abschnitt des LHD-Kabels austauschen, ersetzen Sie diesen Abschnitt und mindestens 3 m (10 ft) auf beiden Seiten des beschädigten Bereichs.
- Die für das Verspleißen einer neuen Länge eingesetzten Ersatzkabel müssen den gleichen Dreibuchstabencode wie das vorhandene Kabel haben. Keine Sensorkabel mit anderen Dreibuchstabencodes für die gleiche Steuereinheit einsetzen.
- Stellen Sie sicher, dass die Gesamtlänge des Sensorkabels nach dem Verbinden zwischen der minimalen und maximalen Zonenlänge liegt.

Alternativ bieten wir Ihnen bereits vorgeschnittene Produkte in folgenden Längen an:

50 m (762258.50), 100 m (762258.100), 150 m (762258.150), 250 m (762258.250) und 500 m (762258.500)

762258.50

Sensorleitung PVC-beschichtet inkl. Nylon-Ummantelung, 50 m



Wie Artikel 762258, jedoch andere Länge.

Technische Daten

Material	1-kV-Isolierung geprüft, PVC-Außenbeschichtung und Nylon
Farbe	schwarz
Gewicht	ca. 36,3 g/m
Sensorkabellänge	50 m

 Der angegebene Preis ist der Preis pro Meter.

Alternativ bieten wir Ihnen bereits vorgeschnittene Produkte in folgenden Längen an:

100 m (762258.100), 150 m (762258.150), 250 m (762258.250) und 500 m (762258.500)

762258.100

Sensorleitung PVC-beschichtet inkl. Nylon-Ummantelung, 100 m



Wie Artikel 762258, jedoch andere Länge.

Technische Daten

Material	1-kV-Isolierung geprüft, PVC-Außenbeschichtung und Nylon
Farbe	schwarz
Gewicht	ca. 36,3 g/m
Sensorkabellänge	100 m

 Der angegebene Preis ist der Preis pro Meter.

Alternativ bieten wir Ihnen bereits vorgeschnittene Produkte in folgenden Längen an:

50 m (762258.50), 150 m (762258.150), 250 m (762258.250) und 500 m (762258.500)

Sondermelder

Linienförmige Wärmemelder

762258.150

Sensorleitung PVC-beschichtet inkl. Nylon-Ummantelung, 150 m



Wie Artikel 762258, jedoch andere Länge.

Technische Daten

Material	1-kV-Isolierung geprüft, PVC-Außenbeschichtung und Nylon
Farbe	schwarz
Gewicht	ca. 36,3 g/m
Sensorkabellänge	150 m

 Der angegebene Preis ist der Preis pro Meter.

Alternativ bieten wir Ihnen bereits vorgeschnittene Produkte in folgenden Längen an:

50 m (762258.50), 100 m (762258.100), 250 m (762258.250) und 500 m (762258.500)

762258.250

Sensorleitung PVC-beschichtet inkl. Nylon-Ummantelung, 250 m



Wie Artikel 762258, jedoch andere Länge.

Technische Daten

Material	1-kV-Isolierung geprüft, PVC-Außenbeschichtung und Nylon
Farbe	schwarz
Gewicht	ca. 36,3 g/m
Sensorkabellänge	250 m

 Der angegebene Preis ist der Preis pro Meter.

Alternativ bieten wir Ihnen bereits vorgeschnittene Produkte in folgenden Längen an:

50 m (762258.50), 100 m (762258.100), 150 m (762258.150) und 500 m (762258.500)

762258.500

Sensorleitung PVC-beschichtet inkl. Nylon-Ummantelung, 500 m



Wie Artikel 762258, jedoch andere Länge.

Technische Daten

Material	1-kV-Isolierung geprüft, PVC-Außenbeschichtung und Nylon
Farbe	schwarz
Gewicht	ca. 36,3 g/m
Sensorkabellänge	500 m

 Der angegebene Preis ist der Preis pro Meter.

Alternativ bieten wir Ihnen bereits vorgeschnittene Produkte in folgenden Längen an:

50 m (762258.50), 100 m (762258.100), 150 m (762258.150) und 250 m (762258.250)

Sondermelder

Linienförmige Wärmemelder

762259



Leistungsmerkmale

- 5,33 mm +/- 0,2 mm Draht-Gesamtdurchmesser
- 75 mm minimaler Biegeradius

Sensorleitung PVC-beschichtet inkl. Edelstahlgeflecht, 5 m x n

Wie Artikel 762258 jedoch mit zusätzlichem Edelstahlgeflecht (min. 70 % Abdeckung) über PVC-Außenmantel.

Technische Daten

Material	1-kV-Isolierung geprüft, PVC-Außenbeschichtung, Edelstahl
Farbe	silber
Gewicht	ca. 39,3 g/m

 Der angegebene Preis ist der Preis pro Meter.

Die Bestellmenge beträgt mindestens 5 m oder ein Vielfaches davon.

Stornierung und Rücknahme sind ausgeschlossen.

Bitte beachten Sie:

- Wenn Sie einen Abschnitt des LHD-Kabels auswechseln, ersetzen Sie diesen Abschnitt und mindestens 3 m (10 ft) auf beiden Seiten des beschädigten Bereichs.
- Die für das Verspleißen einer neuen Länge eingesetzten Ersatzkabel müssen den gleichen Dreibuchstabencode wie das vorhandene Kabel haben. Keine Sensorkabel mit anderen Dreibuchstabencodes für die gleiche Steuereinheit einsetzen.
- Stellen Sie sicher, dass die Gesamtlänge des Sensorkabels nach dem Verbinden zwischen der minimalen und maximalen Zonenlänge liegt.

Alternativ bieten wir Ihnen bereits vorgeschnittene Produkte in folgenden Längen an:

50 m (762259.50), 100 m (762259.100), 150 m (762259.150), 250 m (762259.250) und 500 m (762259.500)

762259.50



Sensorleitung PVC-beschichtet inkl. Edelstahlgeflecht, 50 m

Wie Artikel 762259, jedoch andere Länge.

Technische Daten

Material	1-kV-Isolierung geprüft, PVC-Außenbeschichtung, Edelstahl
Farbe	silber
Gewicht	ca. 39,3 g/m
Sensorklänge	50 m

 Der angegebene Preis ist der Preis pro Meter.

Alternativ bieten wir Ihnen bereits vorgeschnittene Produkte in folgenden Längen an:

100 m (762259.100), 150 m (762259.150), 250 m (762259.250) und 500 m (762259.500)

762259.100



Sensorleitung PVC-beschichtet inkl. Edelstahlgeflecht, 100 m

Wie Artikel 762259, jedoch andere Länge.

Technische Daten

Material	1-kV-Isolierung geprüft, PVC-Außenbeschichtung, Edelstahl
Farbe	silber
Gewicht	ca. 39,3 g/m
Sensorklänge	100 m

 Der angegebene Preis ist der Preis pro Meter.

Alternativ bieten wir Ihnen bereits vorgeschnittene Produkte in folgenden Längen an:

50 m (762259.50), 150 m (762259.150), 250 m (762259.250) und 500 m (762259.500)

Sondermelder

Linienförmige Wärmemelder

762259.150



Sensorleitung PVC-beschichtet inkl. Edelstahlgeflecht, 150 m

Wie Artikel 762259, jedoch andere Länge.

Technische Daten

Material	1-kV-Isolierung geprüft, PVC-Außenbeschichtung, Edelstahl
Farbe	silber
Gewicht	ca. 39,3 g/m
Sensorklänge	150 m

 Der angegebene Preis ist der Preis pro Meter.

Alternativ bieten wir Ihnen bereits vorgeschnittene Produkte in folgenden Längen an:

50 m (762259.50), 100 m (762259.100), 250 m (762259.250) und 500 m (762259.500)

762259.250



Sensorleitung PVC-beschichtet inkl. Edelstahlgeflecht, 250 m

Wie Artikel 762259, jedoch andere Länge.

Technische Daten

Material	1-kV-Isolierung geprüft, PVC-Außenbeschichtung, Edelstahl
Farbe	silber
Gewicht	ca. 39,3 g/m
Sensorklänge	250 m

 Der angegebene Preis ist der Preis pro Meter.

Alternativ bieten wir Ihnen bereits vorgeschnittene Produkte in folgenden Längen an:

50 m (762259.50), 100 m (762259.100), 150 m (762259.150) und 500 m (762259.500)

762259.500



Sensorleitung PVC-beschichtet inkl. Edelstahlgeflecht, 500 m

Wie Artikel 762259, jedoch andere Länge.

Technische Daten

Material	1-kV-Isolierung geprüft, PVC-Außenbeschichtung, Edelstahl
Farbe	silber
Gewicht	ca. 39,3 g/m
Sensorklänge	500 m

 Der angegebene Preis ist der Preis pro Meter.

Alternativ bieten wir Ihnen bereits vorgeschnittene Produkte in folgenden Längen an:

50 m (762259.50), 100 m (762259.100), 150 m (762259.150) und 250 m (762259.250)

Sondermelder

Linienförmige Wärmemelder

762257



Leistungsmerkmale

- Aufbau ist vollständig isoliert, vierdrig verdrillt und Folienschirm mit Abschirmdraht
- 6,6 mm +/- 0,2 mm Draht-Gesamtdurchmesser
- 100 mm minimaler Biegeradius
- Zwischen Steuerelement und dem Sensorkabel darf nur dieses zugelassene Führungskabel verwendet werden.

Führungskabel (ohne Sensor) mit PVC-Beschichtung, 5 m x n

Zur Verwendung als Führungskabel (ohne Sensor) zwischen der Steuereinheit und den verschiedenen Sensorkabellösungen. Dies kann erforderlich sein, wenn der Standort der Steuereinheit und der zu schützende Bereich (in dem das Sensorkabel verlegt werden soll) weit auseinander liegen und zwischen diesen Standorten keine Brand- oder Überhitzungserkennung erforderlich ist. UV-beständig für Innen- und Außenanwendung

Technische Daten

Umgebungstemperatur	-40 °C ... +125 °C
Relative Luftfeuchte	bis zu 99% (-40°C ... +40°C) bis zu 75% (ab +40°C)
Material	1-kV-Isolierung geprüft, PVC-Außenbeschichtung
Farbe	rot
Gewicht	ca. 55 g/m

Der angegebene Preis ist der Preis pro Meter.

Die Bestellmenge beträgt mindestens 5 m oder ein Vielfaches davon.

Stornierung und Rücknahme sind ausgeschlossen.

Alternativ bieten wir Ihnen bereits vorgeschchnittene Produkte in folgender Länge an:
250 m (762257.250)

Achtung! Dieses Führungskabel ist nicht in der VdS Systemzertifizierung für das LWM-PACC enthalten. Bei Nutzung des Kabels kann die Abnahme des Gesamtsystems verweigert werden.

762257.250



Führungskabel (ohne Sensor) mit PVC-Beschichtung, 250 m

Wie Artikel 762257, jedoch andere Länge.

Technische Daten

Umgebungstemperatur	-40 °C ... +125 °C
Relative Luftfeuchte	bis zu 99% (-40°C ... +40°C) bis zu 75% (ab +40°C)
Material	1-kV-Isolierung geprüft, PVC-Außenbeschichtung
Farbe	rot
Gewicht	ca. 55 g/m
Kabellänge	250 m

Der angegebene Preis ist der Preis pro Meter.

Achtung! Dieses Führungskabel ist nicht in der VdS Systemzertifizierung für das LWM-PACC enthalten. Bei Nutzung des Kabels kann die Abnahme des Gesamtsystems verweigert werden.

762263

NEU



Edelstahl J-Clip und Silikonhülse, für Montage der Sensorkabel

Montagewinkel aus Edelstahl für die Decken- oder Wandmontage. Mit dem Montagewinkel wird der Mindestabstand (20 mm) der Sensorleitung zu kalten Flächen eingehalten, die eine zeitnahe Detektion eines Temperaturanstiegs verhindern könnten. Die Befestigungsstelle der Sensorleitung muss durch eine Silikonhülse (Lieferumfang) geschützt werden. Die Installation mithilfe des J-Clips ist noch sicherer, einfacher und schneller, da die untere Biegung als „J“ geformt ist und somit eine fertige Halterung für das LHD Kabel darstellt.

Technische Daten

Material	Stahlblech verzinkt
Abmessungen	B: 20 mm H: 50 mm

VPE 100 Standard L-Clips incl. Silikonhülsen

Zubehör

762254 Kabelbinder schwarz
762260 Silikonhülse für 762253, 762256 und 762263

Sondermelder

Linienförmige Wärmemelder

762254



Kabelbinder schwarz, Einsatztemperatur bis 110°C

Die Kabelbinder werden mit einer Temperaturfestigkeit bis 110°C für die Befestigung der Sensorleitung an den L-Clips 762253 und 762253 oder alternativen Befestigungspunkten verwendet.

VPE 100 Kabelbinder

762260



Silikonhülse für 762253, 762256 und 762263

Die Ersatzhülsen müssen bei Neubefestigung eingesetzt werden, um die Sensorleitung vor Beschädigungen durch den Kabelbinder 762254 zu schützen.

Technische Daten

Abmessungen B: 25 mm H: 6 mm

VPE 100 Silikonhülsen

Leistungsmerkmale

- Temperaturbeständig bis 180°C

762294



Ex-Barrier-Kit für PACC

Der Ex-Barrier-Kit ermöglicht die Installation des PACC Wärmemelderkabels in explosionsgefährdeten Bereichen. Dabei muss die Steuereinheit des PACC immer im sicheren Bereich installiert werden und der EX-Barrier-Kit trennt den sicheren Bereich vom explosionsgefährdeten Bereich.

Leistungsmerkmale

- Alle benötigten Ex-Barrieren in einem Gehäuse
- Einfache Verkabelung der benötigten Ex-Barrieren
- Geprüft durch den Hersteller

762250

NEU



Analog Test-Kit für linienförmige Wärmemelder

Mit dem Analog Test-Kit kann ein Funktionstest an einem linienförmigen Wärmemelder durchgeführt werden. Das Testkit ist so konzipiert, dass es zwischen 1 % und 3 % des Sensorkabels erhitzt und so einen echten Brand oder eine Überhitzung simuliert.

Technische Daten

Abmessungen B: 25 mm H: 6 mm

- 1x 120V/240 Vac auf 50 Vdc Netzteil
- 1x ProMinder Red Cable für Sensorleitung zwischen 50 m bis 125 m
- 1x ProMinder Blue Cable für Sensorleitung zwischen 100 m bis 350 m
- 1x ProMinder Braunes Kabel für Sensorleitung zwischen 175 m bis 500 m
- 35x 450mm lange Rohre (10 mm Innendurchmesser)
- Isolierung
- 1x Packung mit 100 Kabelbindern

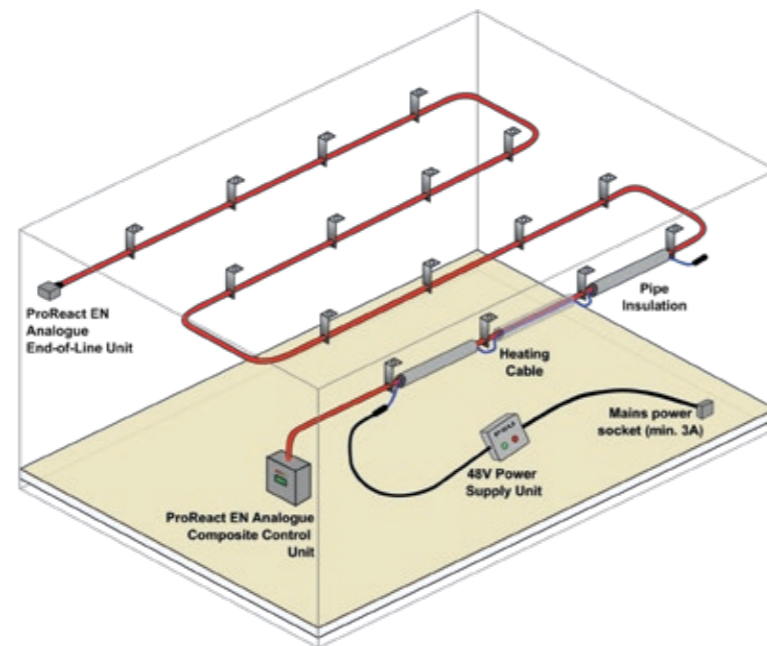

Anwendungsbeispiel

Honeywell DTS N45 - Linienförmiger Wärmemelder LWL



Die neue Generation des faseroptischen Linearen Wärmemelders Honeywell DTS N45

Die Zuverlässigkeit und Präzision eines Brandmeldesystems spielen eine entscheidende Rolle bei der frühzeitigen Erkennung von Bränden. Das neue Honeywell DTS N45 garantiert eine schnelle und kontinuierliche Branderkennung auch in weit verteilten Projekten mit schwierigen und wechselnden Umgebungsbedingungen. Der lineare Wärmemelder ermöglicht die Überwachung von sehr langen und stark fragmentierten Anlagen wie Verkehrs- und Versorgungstunnel, Kabelwege und Förderbänder sowie großflächiger Gebäude wie Produktionshallen, Kühlhäuser und Parkhäuser. Der Honeywell DTS N45 eignet sich ideal für den Einsatz in Bereichen, die nach der Installation schwer oder gar nicht zugänglich sind, z. B. Doppelböden, da die Wartung über die Steuereinheit erfolgen kann. Die Technologie hat sich seit vielen Jahren und in den unterschiedlichsten Anwendungsbereichen bewährt.

Der Honeywell DTS N45 liefert präzise Informationen über den Ort einer Temperaturanomalie z.B. des Brandes, seine Ausdehnung und Ausbreitungsrichtung auch unter widrigen und wechselnden Umgebungsbedingungen.

Das Honeywell DTS N45 besteht grundsätzlich aus einem faseroptischen Linearen Wärmemelder und einem zugehörigen Sensorkabel. Je nach Projekt- oder Kundenanforderung für eine redundante Überwachung kann das Sensorkabel uni- oder bidirektional vom Wärmemelder aus überwacht werden. Die Alarmierungsparameter (Maximaltemperatur, Temperaturgradienten oder Zonendifferenzalarme) können individuell und projektangepasst eingestellt werden.

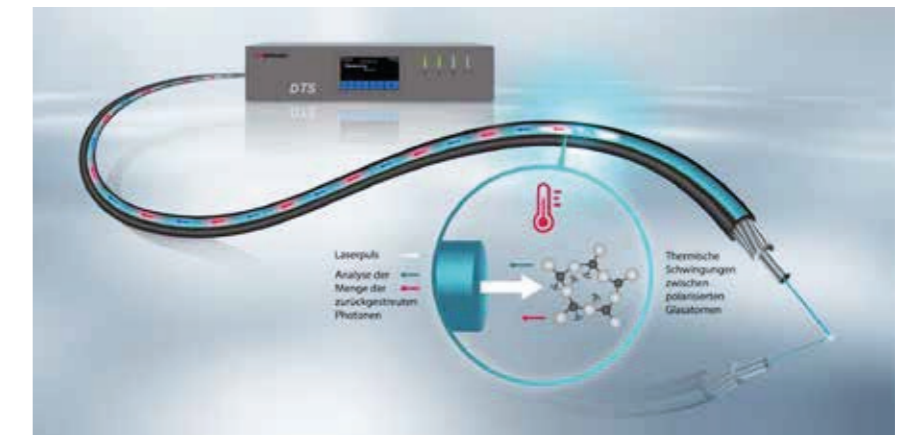

Der Honeywell DTS N45 eignet sich ideal für den Einsatz unter besonders anspruchsvollen Umgebungsbedingungen

- In Bereichen mit hoher Staub- und Verschmutzungsbelastung (Industrie, Bergbau, Förderbänder)
- Wo Feuchtigkeit und Nässe auftreten können sowie in korrosiven Atmosphären (Industrie, Schifffahrt, Tunnel, Lebensmittelbereiche)
- In Bereichen, in denen elektromagnetische Störungen auftreten können (Transformatoren, Generatoren, Hochspannungsschaltanlagen)
- Bei besonders warmen oder kalten Umgebungstemperaturen (Produktionshallen, Kühlhäuser)
- Wo Vibrationen auftreten können (Maschinen, Produktionshallen, Förderbänder)
- In Bereichen, in denen starke Winde oder Zugluft vorherrschen (Tunnel, Parkgaragen)
- In Bereichen mit chemischer Belastung (chemische Industrie)
- In Ex-Zonen direkt (Zonen 0 und 20)
- In Bereichen mit Radioaktivität (Kraftwerk, Zwischenlager)
- Dachgebundenen- und Freiflächen-Photovoltaik Installationen

Sondermelder

971121.IN

NEU



Leistungsmerkmale

- Temperaturüberwachung mit LWL-Kabel
- 1, 2 oder 4 Messkanäle pro Auswerteeinheit
- Stich- und Ringleitungskonfiguration möglich
- Bis zu 2000 unabhängige Alarmzonen pro Messkanal
- Laserklasse 1M, Laserleistung unter 20mW
- 1 Sekunden Messzyklen
- Bis zu 0,25 m Messpunkteabstand
- Bis zu 98 Ausgangsrelais, optional Modbus IP
- Bidirektionale, vollständige digitale Integration mit ESSER by Honeywell Brandmeldeanlagen
- EN 54 - 22:2015 + A1:2020 konform

Auswerteeinheit DTS N45, 1 km, 19"

VdS -Anerkennung: G223002

DTS (Distributed Temperature Sensing) ist ein EN 54-22 geprüftes System und ermöglicht schnelle und zuverlässige Detektion von unterschiedlichen Brandarten oder Frost und kann das Alarmereignis auf den Meter genau lokalisieren.

Über das LWL-Sensorkabel wird auch im Brandfall gemessen, selbst bei Temperaturen von bis zu 1000°C. Dies ermöglicht die Überwachung des Brandfortschritts und die Überwachung thermischer Bedingungen.

Technische Daten

Spezifikation	EX II (1) DG, I M2
Zertifikate	RVS, EN54-22 (VdS), UL521, ATEX, IECEx, SIL2, FM, DNV SCP1, ASCII, optional: MODBUS TCP, indirekt über Multi-protokoll-Gateway, z. B. OPCUA, IEC 60870-5.104 usw.
Kommunikationsprotokoll	2x Ethernet (LAN 10/100/1000), USB A, USB B
Kommunikationsschnittstellen	4
Kontakteingänge	E2000, 8° abgewinkelt
Optische Anschlüsse	2000
Anzahl Alarmzonen pro Kanal	ab 5 s
Messzykluszeit	0,25 m
Mindestmessintervall	1, 2 oder 4 Kanäle
Anzahl Messkanäle	A1N, A2N, BN, CN, DN, EN
Wärmeverhaltensklassen gemäß EN54-22	-10 °C bis +60 °C
Betriebstemperatur	10, maximale Belastung 1 A/30 VDC, optional bis zu 98 (potentialfrei)
Anzahl der Relaisausgänge	10 bis 30 V DC
Spannungsversorgung	ca. 22 W, bei 20 °C Umgebungstemperatur (ca. 917 mA bei 24 V DC)
Leistungsaufnahme	Betrieb, Messung, Störung, Alarm
Anzeige	-40 °C ... 80 °C
Lagertemperatur	0 % bis 95 %
Rel. Luftfeuchte	IP30
Schutzart	ca. 5 kg bis 7 kg
Gewicht	0,5 m
Einstellbare minimale räumliche Auflösung	EN 54-22, EN 54-13 in Kombination mit ESSER by Honeywell FlexES Control/IQ8Control
Spezifikation	B: 420 mm H: 88 mm T: 420 mm 2 HE
Abmessungen	

Sensorkanäle sowie optionale Features wie Lizenzen, zusätzliche Ausgänge oder Gehäusetyt müssen zusammen mit der Auswerteeinheit bestellt werden.

Ein 25-poliger D-Sub-Stecker mit offenen Enden ist im Lieferumfang enthalten, um die 10 internen Relais und die 4 Eingänge anzuschließen.

Zubehör

971129.IN	Modbus-Lizenz TCP/IP Schnittstelle
971131.IN	1 Sensorkanal für Honeywell DTS N45 Auswerteeinheit
971132.IN	2 Sensorkanäle für Honeywell DTS N45 Auswerteeinheit
971133.IN	4 Sensorkanäle für Honeywell DTS N45 Auswerteeinheit
971134.IN	44 zusätzliche Ausgänge
971135.IN	88 zusätzliche Ausgänge
971141.IN	Option für Wandmontage
971142.IN	Outdoor Gehäuse IP66 für die Ausführung Wandmontage
971111.IN	ATEX, IECEx Zertifizierung für Zonen: 0, 20, Ma
971112.IN	ATEX, IECEx Zertifizierung für Zonen: 1, 21, Mb
971113.IN	DTS Garantieverlängerung um je ein Jahr

Linienförmige Wärmemelder

Sondermelder

Linienförmige Wärmemelder

An ein serielles essernet® kann jeweils nur ein DTS linienförmiger Wärmemelder angeschaltet werden.

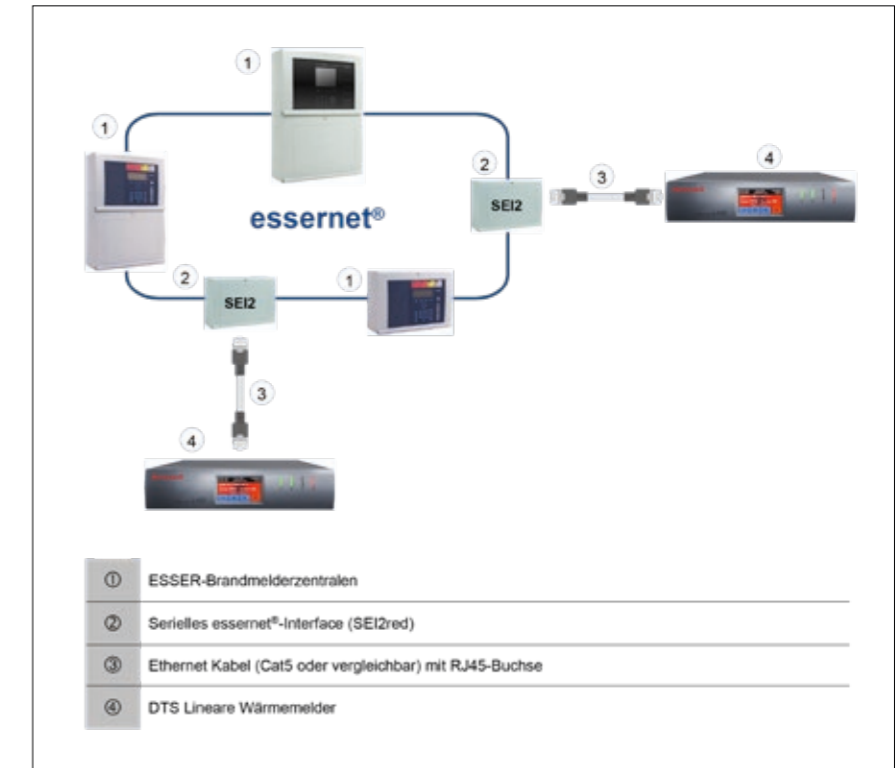

Anwendungsbeispiel

971122.IN

NEU

Auswerteeinheit DTS N45, 2 km, 19"

Wie Artikel 971121.IN nur mit 2 km

971123.IN

NEU

Auswerteeinheit DTS N45, 4 km, 19"

Wie Artikel 971121.IN nur mit 4 km

971124.IN

NEU

Auswerteeinheit DTS N45, 6 km, 19"

Wie Artikel 971121.IN nur mit 6 km

971125.IN

NEU

Auswerteeinheit DTS N45, 8 km, 19"

Wie Artikel 971121.IN nur mit 8 km









971126.IN

NEU

Auswerteeinheit DTS N45, 10 km, 19"

Wie Artikel 971121.IN nur mit 10 km

Zubehör

971129.IN	Modbus-Lizenz TCP/IP Schnittstelle für DTS Auswerteeinheiten
	Optionale Lizenz zum Aktivieren der Modbus TCP/IP-Schnittstelle auf der DTS Auswerteeinheit.  Muss zusammen mit der DTS N45 Auswerteeinheit bestellt werden.
971131.IN	1 Sensor kanal für Honeywell DTS N45 Auswerteeinheit
	Diese Option muss mit der DTS N45 Auswerteeinheit bestellt werden, um ein 1-Kanal-System zu erhalten.  Muss zusammen mit der DTS N45 Auswerteeinheit bestellt werden.
971132.IN	2 Sensorkanäle für Honeywell DTS N45 Auswerteeinheit
	Diese Option muss mit der DTS N45 Auswerteeinheit bestellt werden, um ein 2-Kanal- oder redundantes 1-Ring-System zu erhalten.  Muss zusammen mit der DTS N45 Auswerteeinheit bestellt werden.
971133.IN	4 Sensorkanäle für Honeywell DTS N45 Auswerteeinheit
	Diese Option muss mit der DTS N45 Auswerteeinheit bestellt werden, um ein 4-Kanal- oder redundantes 2-Ring-System zu erhalten.  Muss zusammen mit der DTS N45 Auswerteeinheit bestellt werden.
971134.IN	Option für 44 zusätzliche Ausgänge
	Option zur Bestellung des DTS N45 mit zusätzlichen 44 Ausgängen.  Muss zusammen mit der DTS N45 Auswerteeinheit bestellt werden.
971135.IN	Option 88 zusätzliche Ausgänge
	Option zur Bestellung des DTS N45 mit zusätzlichen 88 Ausgängen  Muss zusammen mit der DTS N45 Auswerteeinheit bestellt werden.
971139.IN	HD Anschlusset mit Verbindungsblock für zusätzliche Ausgänge
	Ausgangsanschlusskabel mit 44-poligen D-Sub-Anschlüssen und Anschlussblock für zusätzliche 44 Ausgänge.
	Technische Daten
	Kabellänge 1,5 m
971239.IN	HD I/O Anschluss mit Verbindungsblock für die 4 Ein- und 10 Ausgänge
	Ausgangsanschlusskabel mit 25-poligem D-Sub-Anschluss und Anschlussblock für die 4 Eingänge und 10 Ausgänge.
	Technische Daten
	Kabellänge 1,5 m

9711340.IN	HD Anschlusset mit offenem Kabelende für zusätzliche Ausgänge
	Ausgangsanschlusskabel mit 44-poligen D-Sub-Anschlüssen und offenen Enden für zusätzliche 44 Ausgänge.
	Technische Daten
	Kabellänge 2,9 m
971141.IN	Auswerteeinheit DTS - Version Wandgehäuse
	Option zur Bestellung des DTS N45 in einem Wandmontagegehäuse
	Technische Daten
	Gewicht ca. 7 kg bis 9 kg (Melder + Wandmontagegehäuse)
	Abmessungen B: 420 mm H: 473 mm T: 105 mm
	 Muss zusammen mit der DTS N45 Auswerteeinheit bestellt werden.
971142.IN	Outdoor-Gehäuse IP66 für die Ausführung Wandmontage
	Anwendungsbeispiel
	Außengehäuse für DTS N45 in der Wandmontageoption. Das zusätzliche Gehäuse bietet der Auswerteeinheit die Schutzart IP66.
	Technische Daten
	Schutzart IP66
	 Nur für N45 Melder mit der Wandmontageoption 971141.IN bestellbar.
971111.IN	ATEX, IECEx Zertifizierung für Zonen: 0, 20, Ma
	Option zur Bestellung des DTS N45 mit ATEX-Zulassung für den Einsatz in explosionsgefährdeten Bereichen bestellt werden.
	Technische Daten
	Spezifikation EX II (1) DG, I M2
	 Muss zusammen mit der DTS N45 Auswerteeinheit bestellt werden
971112.IN	ATEX, IECEx Zertifizierung für Zonen: 1, 21, Mb
	Option zur Bestellung des DTS N45 mit ATEX-Zulassung für den Einsatz in explosionsgefährdeten Bereichen bestellt werden.
	Technische Daten
	Spezifikation EX II (1) DG, I M2
	 Muss zusammen mit der DTS N45 Auswerteeinheit bestellt werden
971113.IN	DTS Garantieverlängerung um je ein Jahr
	Erweiterung der Garantie einer DTS N45 Auswerteeinheit um jeweils 1 Jahr.

Honeywell DTS N45 Advanced

971221.IN

NEU



Leistungsmerkmale

- Temperaturüberwachung mit LWL-Kabel
- 1, 2 oder 4 Messkanäle pro Auswerteeinheit
- Stich- und Ringleitungskonfiguration möglich
- Bis zu 2000 unabhängige Alarmzonen pro Messkanal
- Laserklasse 1M, Laserleistung unter 20mW
- 1 Sekunden Messzyklen
- Bis zu 0,5 m Messpunkteabstand
- Bis zu 98 Ausgangsrelais, optional Modbus IP
- Bidirektionale, vollständige digitale Integration mit ESSER by Honeywell Brandmeldeanlagen
- EN 54 - 22:2015 + A1:2020 konform

Auswerteeinheit DTS N45 Advanced, 8 km, 19"

VdS -Anerkennung: G223001

DTS (Distributed Temperature Sensing) ist ein EN 54-22 geprüftes System und ermöglicht schnelle und zuverlässige Detektion von unterschiedlichen Brandarten oder Frost und kann das Alarmergebnis auf den Meter genau lokalisieren.

Über das feuerfeste LWL-Sensorkabel wird auch im Brandfall gemessen, selbst bei Temperaturen von bis zu 1000°C. Dies ermöglicht die Überwachung des Brandfortschritts und die Überwachung thermischer Bedingungen.

Technische Daten

Spezifikation	EX II (1) DG, I M2
Zertifikate	RVS, EN54-22 (VdS), UL521, ATEX, IECEx, SIL2
Kommunikationsprotokoll	SCPI, ASCII, optional: MODBUS TCP, indirekt über Multi-protokoll-Gateway, z. B. OPCUA, IEC 60870-5.104 usw.
Kommunikationsschnittstellen	2x Ethernet (LAN 10/100/1000), USB A, USB B
Kontakteingänge	4
Optische Anschlüsse	E2000, 8° abgewinkelt
Anzahl Alarmzonen pro Kanal	2000
Messzykluszeit	ab 5 s
Mindestmessintervall	0,5 m
Anzahl Messkanäle	1, 2 oder 4 Kanäle
Wärmeverhaltensklassen gemäß EN54-22	A1N, A2N, BN, CN, DN, EN
Betriebstemperatur	-10 °C bis +60 °C
Anzahl der Relaisausgänge	10, maximale Belastung 1 A/30 VDC, optional bis zu 98 (potentialfrei)
Spannungsversorgung	10 bis 30 V DC
Leistungsaufnahme	ca. 22 W, bei 20 °C Umgebungstemperatur (ca. 917 mA bei 24 V DC)
Anzeige	Betrieb, Messung, Störung, Alarm
Lagertemperatur	-40 °C ... 80 °C
Rel. Luftfeuchte	0 % bis 95 %
Schutzart	IP30
Gewicht	ca. 5 kg bis 7 kg
Einstellbare minimale räumliche Auflösung	1,0 m
Spezifikation	EN 54-22, EN 54-13 in Kombination mit ESSER by Honeywell FlexES Control/IQ8Control
Abmessungen	B: 420 mm H: 88 mm T: 420 mm 2 HE

Sensorkanäle sowie optionale Features wie Lizenzen, zusätzliche Ausgänge oder Gehäusetyp müssen zusammen mit der Auswerteeinheit bestellt werden.

Ein 25-poliger D-Sub-Stecker mit offenen Enden ist im Lieferumfang enthalten, um die 10 internen Relais und die 4 Eingänge anzuschließen.

Zubehör

971231.IN	1 Sensorkanal für Honeywell DTS N45 Advanced Auswerteeinheit
971232.IN	2 Sensorkanäle für Honeywell DTS N45 Advanced Auswerteeinheit
971233.IN	4 Sensorkanäle für Honeywell DTS N45 Advanced Auswerteeinheit
971129.IN	Modbus-Lizenz TCP/IP Schnittstelle
971134.IN	44 zusätzliche Ausgänge
971135.IN	88 zusätzliche Ausgänge
971141.IN	Option für Wandmontage
971142.IN	Outdoor Gehäuse IP66 für die Ausführung Wandmontage
971111.IN	ATEX, IECEx Zertifizierung für Zonen: 0, 20, Ma
971112.IN	ATEX, IECEx Zertifizierung für Zonen: 1, 21, Mb
971113.IN	DTS Garantieverlängerung um je ein Jahr

971222.IN

NEU

Auswerteeinheit DTS N45 Advanced, 10 km, 19"

Wie Artikel 971221.IN nur mit 10 km

971223.IN

NEU

Auswerteeinheit DTS N45 Advanced, 14 km, 19"

Wie Artikel 971221.IN nur mit 14 km

971224.IN

NEU

Auswerteeinheit DTS N45 Advanced, 16 km, 19"

Wie Artikel 971221.IN nur mit 16 km

971231.IN

NEU

1 Sensorkanal für Honeywell DTS N45 Advanced Auswerteeinheit

Diese Option muss mit der DTS N45 Advanced Auswerteeinheit bestellt werden, um ein 1-Kanal-System zu erhalten.

Muss zusammen mit der DTS N45 Advanced Auswerteeinheit bestellt werden.

971232.IN

NEU

2 Sensorkanäle für Honeywell DTS N45 Advanced Auswerteeinheit

Diese Option muss mit der DTS N45 Advanced Auswerteeinheit bestellt werden, um ein 2-Kanal- oder redundantes 1-Ring-System zu erhalten.

Muss zusammen mit der DTS N45 Advanced Auswerteeinheit bestellt werden.

971233.IN

NEU

4 Sensorkanäle für Honeywell DTS N45 Advanced Auswerteeinheit

Diese Option muss mit der DTS N45 Advanced Auswerteeinheit bestellt werden, um ein 4-Kanal- oder redundantes 2-Ring-System zu erhalten.

Muss zusammen mit der DTS N45 Advanced Auswerteeinheit bestellt werden.

Sensorkabel für Honeywell DTS - Linearer Wärmemelder LWL

970150.IN

LWL-Sensorkabel DTS Safety FRNC



Schnell reagierendes Sensorkabel mit eng gepufferten Fasern. Kompakte Dimensionen, hohe Flexibilität und guten Biegeeigenschaften. Hohe Bruchfestigkeit durch Einsatz von Aramid Fasern. Dieses Kabel hat einen halogenfreien und flammenhemmenden Mantel.

Technische Daten

Material	FRNC Außenmantel, Aramid Fasern, dicht gepufferte Fasern
Gewicht	ca. 17 kg/km

Kabel werden je nach gewünschter Länge geliefert.

970153.IN

LWL-Sensorkabel Stahl FRNC



Schnell reagierendes Sensorkabel mit Edelstahlhülle und äußerem gepanzertem Mantel. Sehr hohe Bruchfestigkeit sowie extremer Stauchwiderstand. Wasserdicht seitlich und der Länge nach. Exzellenter Schutz gegen Ungeziefer. Diese Kabel haben einen halogenfreien und flammenhemmenden Mantel.

Technische Daten

Material	FRNC Außenmantel, Edelstahldraht, gel-freie Edelstahl-Kompaktader, Fasern mit Primärmantelung
Gewicht	ca. 25 kg/km

Kabel werden je nach gewünschter Länge geliefert.

970151

Kabelanschlüsse für LWL-Kabel 970150.IN

Um Aufwandskosten und -zeit zu reduzieren bieten wir vorgefertigte Kabelanschlüsse an. Dies ermöglicht eine schnelle und einfache Installation vor Ort. Eine Spleißbox um das Sensorkabel an das DTS-Instrument anzuschließen ist nicht nötig. Die Kabelanschlüsse werden mit E2000 8° abgewinkelten Anschlusssteckern geliefert. Für sicheren Transport und Installation werden die Kabelanschlüsse mit einer flexiblen Schutzhülse geliefert. Dieses bezieht sich nur auf eine Seite des Kabels.

Soll das Sensorkabel mit beidseitig besteckten Enden geliefert werden, dann muss dieser Artikel 2x bestellt werden.

970154

Kabelanschlüsse für LWL-Kabel 970153.IN

Wie 970151, jedoch für LWL-Sensorkabel Stahl FRNC (Art.-Nr. 970153).

971150.IN

Kabeltrommel für LWL-Kabel

Kabeltrommel für jede Sensorkabellänge bis 8 km 970150.IN und bis 8,5 km 970153.IN

Die Kabeltrommel muss zusammen mit jedem DTS-Sensorkabel bestellt werden

970151.IN



Leistungsmerkmale

- LED: Energieversorgung AN, Fehlersignal
- Integrierter Timer (1 bis 10 min)
- Benutzerfreundliche Bedienung
- Funktioniert mit allen LWL-Kabeln

970154.IN



970165.IN



970146.IN



Leistungsmerkmale

- 2 Kabeldurchführungen mit Dichtungsmuffen

Sensorkabel-Prüfgerät

Das Prüfgerät dient zur Überprüfen der Sensorkabelfunktionalität entsprechend den regionalen Anforderungen.

Die elektronischen Platten steuern die Heizmanschetten und simulieren einen Brand entlang des LWL-Kabels. Schutzvorrichtungen für einen sicheren Betrieb sind eingebaut. Elektrische Anschlüsse werden durch flexible Kabel durchgeführt, welche durch einen widerstandsfähigen (gegen mechanische Beschädigungen) Außenmantel geschützt sind. Die flexiblen Kabel verfügen über spezielle Stecker für eine einfache Anbindung an den Steuerkreis.

Es ist möglich dieses Werkzeug, ohne die installierten Montagestecker zu entfernen, zu verwenden (wenn der Abstand mindestens 1 m beträgt).

Technische Daten

Energieversorgung	230 V AC, 50 Hz
Stromaufnahme @ 24 V DC	max. 1.5 mA
Energieverbrauch	max. 350 W
Gewicht	ca. 1 kg (Steuereinheit) ca. 2 x 1 kg (Heizmanschetten)
Abmessungen	B: 350 mm H: 170 mm T: 440 mm (Transportbox) B: 160 mm H: 80 mm T: 240 mm (Steuereinheit)

E2000 APC 8° Pigtail

E2000 8°-abgewinkelter Anschlussstecker mit einem 5 m Pigtail um Sensorkabel zu spleißen.

Schneidewerkzeug für LWL-Stahl-Sensorkabel 970153.IN

Wird empfohlen für das Schneiden des Edelstahlrohrs, um die Ummantelung zu entfernen und Spleißung des pigtails bis zum Sensorkabel zu ermöglichen.

Micro-Spleißbox IP20 für LWL-Kabel DTS

Die Spleißbox sollte nur im Innenbereich verwendet werden und eignet sich für Kabel mit einem Durchmesser von max. 7,5 mm.

Technische Daten

Schutzart	IP20
Material	Thermoplastisches Polymer (PC-ABS), nicht halogen, flammenhemmend
Abmessungen	B: 100 mm H: 160 mm T: 30 mm

1 x Spleißbox mit Spleißhalter

970147.IN

Spleißbox IP67 für LWL-Kabel DTS, Aluminium

Die Spleißbox IP67 kann im Innen- oder Außenbereich verwendet werden.

Technische Daten

Schutzart	IP67
Material	Aluminium, grau
Abmessungen	B: 82 mm H: 128 mm T: 57 mm

 1 x Spleißbox mit Spleißhalter

Leistungsmerkmale

- 3 Kabeldurchführungen mit PG-Kabelverschraubungen

970148

Kabelbinder, 500 Stück

 á 500 Stück

970161

E2000 Adapter zum Verbinden von zwei E2000 Steckern

Kann verwendet werden um 2 DTS Sensorkabel über E2000 Stecker miteinander zu verbinden.

971240.IN

Universelle Kabelklammer

Klammer zum Befestigen der DTS LWL Kabel mit universellen Montageoptionen.

Technische Daten

Material	V4A-Stahl 1.4571 (Korrosionsklasse III)
----------	---

 á 500 Stück

970149.IN

Sicherungsschellen-Set mit HCR Edelstahldübel

Sicherungsschelle, die das LWL-Sensorkabel gegen Herunterfallen sichert und den Korrosionsanforderungen in Tunnel entspricht.

Technische Daten

Material	Schelle: Stahl 1.4547 (Korrosionsklasse V) Dübel: Stahl 1.4529 (Korrosionsklasse IV)
----------	---

 100 x Sicherungsschellen-Set mit HCR Edelstahldübel
2 x SDS2 Bundbohrer

Dübel für Honeywell DTS - Linearer Wärmemelder LWL

970143.IN

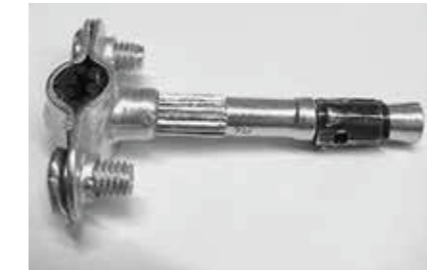
Stahldübel mit Stahlklemme für LWL-Kabel DTS

Die Kabelklemme mit Dübel aus verzinktem Stahl ist ideal für Installationen auf Betonwänden und -decken. Diese Befestigungslösung bietet festen und sicheren Halt für das Sensorkabel. Zur Befestigung der Klemmen auf dem Beton wird ein besonderer Betondübeltyp verwendet. Der Stahldübel wird in das Bohrloch gesteckt und durch kontrollierte Deformation verankert. Der Dübel darf in trockenen wie in feuchten Innen-/Außenräumen oder auch unter besonders aggressiven Bedingungen (Salzwasser), chlorhaltiger Atmosphäre oder Atmosphäre mit extremer chemischer Verschmutzung (z. B. in Rauchgasentschwefelungsanlagen oder Straßentunnel, in denen Enteisungsmittel verwendet werden) eingesetzt werden.

Leistungsmerkmale

- Innen und Außen einsetzbar
- Einsetzbar bei dynamischen Lasten
- Klassifizierung des Feuerwiderstands: F120 / RWS 90 min (1350°C)
- Stahlklemme entspricht DIN 3016
- Keine speziellen Bohrer oder Werkzeuge erforderlich

Technische Daten

Material	Verzinkter Stahl mit Gummidichtung (Klemme/Dübel)
Abmessungen	M6 x L: 51 mm x T: 30 mm (Dübel)

 100 x Stahlklemmen mit Dübel

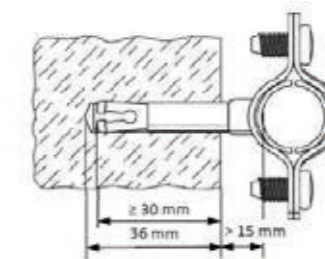

970145.IN

Edelstahldübel mit Edelstahlklemme für LWL Kabel DTS

Wie 970143.IN, jedoch in einer korrosionsbeständigen Edelstahlvariante.

Technische Daten

Material	Edelstahl mit Gummidichtung (Klemme/Dübel) A4 (Dübel 1.4571/316Ti), A4 (Klemme 1.4401/316)
----------	---

 100 x Edelstahlklemmen mit Dübel

Linienförmiger Rauchmelder 3D-Dual OSID



Leistungsmerkmale

- Einfache und schnelle Installation -> geringe Installationskosten
- Hohe Toleranz gegenüber Erschütterungen, Gebäudebewegungen und starkem Luftstrom
- Zuverlässige Unterscheidung zwischen echtem Rauch und anderen Störeinflüssen wie Staub, Dampf, Vögel und Insekten u.v.m.
- Hohe Temperaturunterschiede kein Problem
- Geringe Falschalarmrate
- Einfach DIP-Schalterkonfiguration
- Begrenzte Wartungsanforderungen
- Konfigurierbare Alarmgrenzwerte
- Verdrahtete als auch batteriebetriebene Sender bzw. Lichtquelle erhältlich
- 3D Abdeckung
- Verschmutzungsüberwachung
- 2° Gebäudebewegung zulässig
- Flächendeckung bis zu 2.000 m²

Der OSID (Open-area Smoke Imaging Detection = Freiflächen-Linearer-Rauchmelder) Lineare Rauchmelder verwendet einen hoch entwickelten auf Pixelebene basierenden mathematischen Auswertalgorithmus, um die infrarote (IR) und ultraviolette (UV) Strahlung zwischen zwei oder mehreren Meldern auf Rauchpartikel auszuwerten. Für die Partikelerfassung nutzt das System zwei Wellenlängen, damit mögliche Partikelgrößen erkannt und unterschieden werden können. Während es bei den kürzeren UV-Wellen sowohl bei kleinen als auch großen Partikeln zu einer starken Wechselwirkung kommt, werden die längeren IR-Wellen nur von größeren Partikeln beeinflusst. Durch die algorithmische Auswertung der Dämpfung beider Wellenlängen, ist der Melder in Lage, vorhandene Störgrößen wie Staubpartikel, Gebäudebewegungen oder eindringende Festkörper weitestgehend als mögliche Alarm- oder Störgrößen zu unterdrücken. Er verfügt über eine 3D volumetrische Abdeckung. Empfänger mit einem Sichtwinkel von 80° haben einen Bildgebungs-Chip, der es ermöglicht bis zu sieben Sender pro Empfänger einzusetzen. Anders als bei herkömmlichen Linearmeldern, wo jeder Empfänger verdrahtet werden muss, ist hier nur die Verdrahtung des Empfängers notwendig. Da die verschiedenen Sender problemlos an Hindernisse entlang der Wände angepasst und in unterschiedlicher Höhe angeordnet werden können, wird eine optimale Abdeckung erzielt. Die Strahlenlänge der 80-Grad-Imager (Empfänger) reicht von 8 bis 150 m. Die sowohl horizontalen als auch vertikalen großen Sichtwinkel der Empfänger ermöglichen eine dreidimensionale Bereichsabdeckung. Des Weiteren sorgt eine optische Filterung, eine Hochgeschwindigkeits-Bilderfassung sowie intelligente Softwarealgorithmen dafür, dass der Melder Bilder verarbeitet und somit letztendlich ein nach heutigem Stand der Technik maximal mögliches Maß an Stabilität und Empfindlichkeit, bei gleichzeitig größerer Unempfindlichkeit gegenüber extremen Beleuchtungsschwankungen bietet. Der OSID Melder (Empfänger) verfügt über einen internen Ereignisspeicher für bis zu 10.000 Ereignissen für mögliche Alarm- und Störungsanalysen. Beheizbare Linse mit einer Stromaufnahme von 24 V DV/16 mA (400 mW). Die Anbindung des OSID-Empfängers an die esserbus®-Ringleitung wird über den esserbus®-Koppler in gewohnter Weise vorgenommen. Auch das Rücksetzen lässt sich über diesen esserbus®-Koppler einfach realisieren, indem mit der Programmier- und Servicesoftware tools 8000 die Relais auf dem Koppler als Resetrelais programmiert werden und die Resetzeit individuell eingestellt werden kann.

Reichweitenübersicht: OSID-Standard Lichtquelle

- Reichweite (max. 1 Lichtquelle):
- OSI-10 Empfänger 7°, Reichweite 30 ... 200 m
 - OSI-90 Empfänger 80°, Reichweite 6 ... 34 m, 12 ... 68 m mit Hochleistungslichtquelle
- Reichweiten (max. 7 Lichtquellen):
- OSI-10 Empfänger 7°, nicht kompatibel
 - OSI-90 Empfänger 80°, Reichweite 12 ... 68 m

Empfänger Linsentyp	Nutzbares Sichtfeld		Erfassungsbereich				Max. Anzahl der Sender
	Horizontal	Vertikal	Standard Power		High Power		
			Min	Max	Min	Max	
10°	7°	4°	30 m	150 m	100 m	200 m / 180 m*	1
90°	80°	48°	6 m	34 m	12 m	68 m / 50 m*	7

1. Die maximalen Reichweiten des Empfängers werden aus die Mitte des Sichtfeldes des Empfängers gemessen.
2. Verwenden Sie für VdS-konforme Installationen Hochleistungs-Lichtquellen mit OSI-10 nur bis zu 180 m.

* OSID Lichtquelle High Power

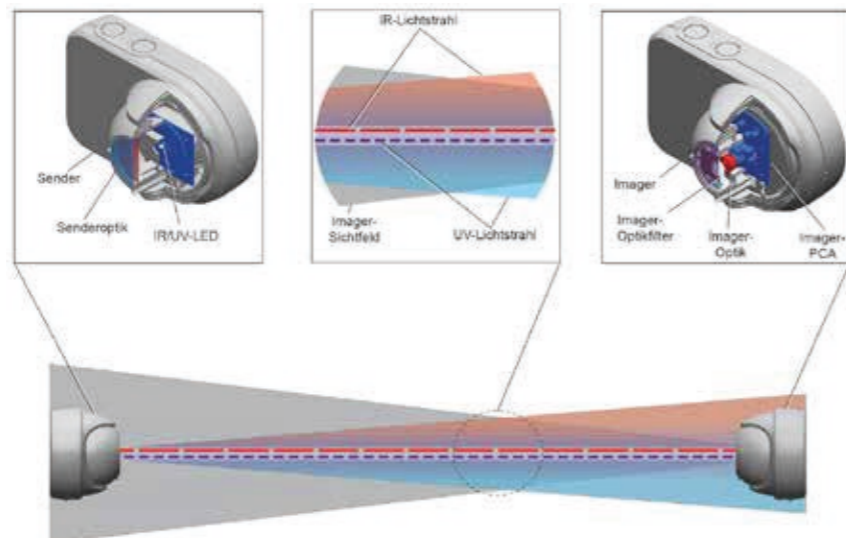

OSI-10



Leistungsmerkmale

- Max. Detektionsbereich bis zu 200 m mit einer Standard Lichtquelle
- 3 Sensibilitätsstufen möglich (35 %, 45 %, 60 %)
- Einfache DIP-Schalterkonfiguration
- Verschmutzungsüberwachung
- Heizungsstromversorgung: 24 V DC, 16 mA (400 mW)

OSID Empfänger - 7° Flächenabdeckung

VdS-Anerkennung: G211072

Bildsensor/Empfänger zur bildgestützten Rauchererkennung für offene Räume, Auswertung von zwei Lichtquellen (IR und UV), mit optischen Filtern, hochschneller Bilderfassung und intelligenten Software-Algorithmen zur Erhöhung der Störsicherheit bzw. der Sicherheit vor Fehl-/Täuschungsalarmen, 1 Lichtquelle anschließbar, über Bildsensoren und DIP-Schalter individuell konfigurierbar.

Technische Daten

Betriebsspannung	20 ... 30 V DC
Stromaufnahme @ 24 V DC	ca. 8 mA @ 1 Sender
Reichweite	< 150 m
Einstellwinkel	-60° ... 60° (h), -15 ... 15° (v)
Umgebungstemperatur	-10 °C ... 55 °C
Rel. Luftfeuchte	< 10 %
Schutzart	IP 44 (Elektronik) IP 66 (Optikgehäuse)
Gewicht	ca. 651 g
Melderspezifikation	EN 54-12
Abmessungen	B: 208 mm H: 136 mm T: 96 mm

Zubehör

- OSE-SPW OSID Lichtquelle Standard Power
- OSE-SP-01 OSID Lichtquelle Standard Power, Batterie Version
- OSE-HPW OSID Lichtquelle High Power
- OSID-EHI IP66-Gehäuse für OSID Bildsensor (Imager)
- OSID-INST OSID Installations Kit
- OSE-RBA Ersatzbatterie für Sender
- OSI-90 Empfänger 80°

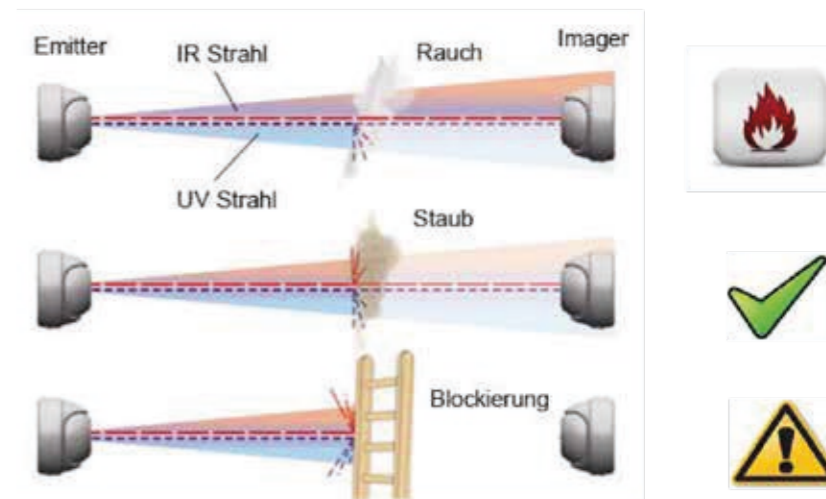

Anwendungsbeispiel

Sondermelder

OSI-90



Leistungsmerkmale

- Max. Detektionsbereich bis zu 34 m mit Standard-Lichtquelle
- Max. Detektionsbereich bis zu 68 m mit Hochleistungs-Lichtquelle
- 3 Sensibilitätsstufen möglich (35 %, 45 %, 60 %)
- Einfache DIP-Schalterkonfiguration
- Verschmutzungsüberwachung
- Heizungsstromversorgung: 24 V DC, 16 mA (400 mW)

OSID Empfänger - 80° Flächenabdeckung

VdS-Anerkennung: G211072

Bildsensor/Empfänger zur bildgestützten Rauchererkennung für offene Räume, Auswertung von zwei Lichtquellen (IR und UV), mit optischen Filtern, hochschneller Bilderfassung und intelligenten Software-Algorithmen zur Erhöhung der Störsicherheit bzw. der Sicherheit vor Fehl-/Täuschungs-alarman, 7 Lichtquellen anschließbar, über Bildsensoren und DIP-Schalter individuell konfigurierbar.

Technische Daten

Betriebsspannung	20 ... 30 V DC
Stromaufnahme @ 24 V DC	ca. 8 mA @ 1 Sender, 10 mA @ 7 Sender
Reichweite	< 68 m
Einstellwinkel	-60° ... 60° (h), -15 ... 15° (v)
Umgebungstemperatur	-10 °C ... 55 °C
Rel. Luftfeuchte	< 10 %
Schutzart	IP 44 (Elektronik) IP 66 (Optikgehäuse)
Gewicht	ca. 651 g
Melderspezifikation	EN 54-12
Abmessungen	B: 208 mm H: 136 mm T: 96 mm

Zubehör

OSE-SPW	OSID Lichtquelle Standard Power
OSE-SP-01	OSID Lichtquelle Standard Power, Batterie Version
OSE-HPW	OSID Lichtquelle High Power
OSID-EHI	IP66-Gehäuse für OSID Bildsensor (Imager)
OSID-INST	OSID Installations Kit
OSE-RBA	Ersatzbatterie für Sender
OSI-10	Empfänger 7°

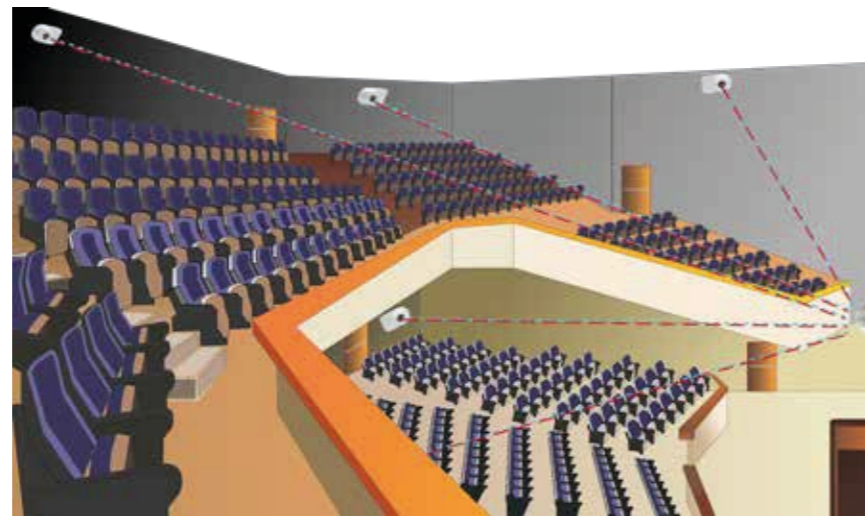

Anwendungsbeispiel mit fünf Sendern/Lichtquellen OSE-xy und und einem OSID Empfänger OSI-90

Linienförmige Rauchmelder

Sondermelder

OSE-SPW



OSE-SP-01



Leistungsmerkmale

- Batterielebensdauer - 5 Jahre

Linienförmige Rauchmelder

OSID Lichtquelle Standard Power / drahtgebunden

VdS-Anerkennung: G211072

Die Standard Lichtquelle (Sender) wird zur Erzeugung zweier Lichtquellen (UV/IR) benötigt. Diese werden von einem OSID Empfänger ausgewertet.

Technische Daten

Betriebsspannung	20 ... 30 V DC
Stromaufnahme @ 24 V DC	ca. 0.35 mA
Einstellwinkel	-60° ... 60° (h), -15 ... 15° (v)
Umgebungstemperatur	-10 °C ... 55 °C
Rel. Luftfeuchte	< 10 %
Schutzart	IP 44 (Elektronik) IP 66 (Optikgehäuse)
Gewicht	ca. 651 g
Melderspezifikation	EN 54-12
Abmessungen	B: 208 mm H: 136 mm T: 96 mm

Zubehör

OSID-EHE	IP66-Gehäuse für OSID Standard-Lichtquelle (Emitter)
OSID-INST	OSID Installations Kit
OSE-RBA	Ersatzbatterie für Sender
OSI-10	Empfänger 7°
OSI-90	Empfänger 80°
OSE-SP-01	OSID Lichtquelle Standard Power, Batterie Version
OSE-HPW	OSID Lichtquelle High Power

OSID Lichtquelle Standard Power, Batterie Version

VdS-Anerkennung: G211072

Die batteriebetriebene Lichtquelle (Sender) wird zur Erzeugung zweier Lichtquellen (UV/IR) benötigt. Diese werden von einem OSID Empfänger ausgewertet. Die eingebaute Batterie hält 5 Jahre.

Technische Daten

Einstellwinkel	-60° ... 60° (h), -15 ... 15° (v)
Umgebungstemperatur	-10 °C ... 55 °C
Rel. Luftfeuchte	< 10 %
Schutzart	IP 44 (Elektronik) IP 66 (Optikgehäuse)
Gewicht	ca. 563 g
Melderspezifikation	EN 54-12
Abmessungen	B: 208 mm H: 136 mm T: 96 mm

Zubehör

OSID-EHE	IP66-Gehäuse für OSID Standard-Lichtquelle (Emitter)
OSID-INST	OSID Installations Kit
OSE-RBA	Ersatzbatterie für Sender
OSI-10	Empfänger 7°
OSI-90	Empfänger 80°
OSE-SP-01	OSID Lichtquelle Standard Power, Batterie Version
OSE-HPW	OSID Lichtquelle High Power

Sondermelder

Linienförmige Rauchmelder

OSE-HPW

OSID Lichtquelle High Power / drahtgebunden



VdS-Anerkennung: G211072

Die High Power Lichtquelle (Sender) wird zur Erzeugung zweier Lichtquellen (UV/IR) benötigt. Diese werden von einem OSID Empfänger ausgewertet. Somit sind längere Überwachungsabstände möglich. Siehe Beschreibung der OSID Empfänger.

Technische Daten

Betriebsspannung	20 ... 30 V DC
Stromaufnahme @ 24 V DC	ca. 0,8 mA
Max. Reichweite	150 m
Einstellwinkel	-60° ... 60° (h), -15 ... 15° (v)
Umgebungstemperatur	-10 °C ... 55 °C
Rel. Luftfeuchte	< 10 %
Schutzart	IP 44 (Elektronik) IP 66 (Optikgehäuse)
Gewicht	ca. 563 g
Melderspezifikation	EN 54-12
Abmessungen	B: 208 mm H: 136 mm T: 96 mm

Zubehör

OSID-EHE	IP66-Gehäuse für OSID Standard-Lichtquelle (Emitter)
OSID-INST	OSID Installations Kit
OSE-RBA	Ersatzbatterie für Sender
OSI-10	Empfänger 7°
OSI-90	Empfänger 80°
OSE-SPW	OSID Lichtquelle Standard Power
OSE-SP-01	OSID Lichtquelle Standard Power, Batterie Version

OSE-HP-01

OSID Hochleistungssender batteriebetrieben



VdS-Anerkennung: G211072

Wie OSE-HPW, jedoch batteriebetrieben. Die batteriebetriebenen Sender mit einer garantierten Lebensdauer von 3 Jahren sorgen für eine erhebliche Reduzierung der Verdrahtungs-, Installations- und Wartungskosten.

OSID-INST

OSID Installationskit



Das OSID-Installationskit wird zur Inbetriebnahme und Funktionswartung des OSID Rauchmelders verwendet.

- 1 x Laseranpassungstool
- 1 x Testfilter
- 1 x PC-Kabel
- 1 x Reinigungstuch
- 1 x Bedienungsanleitung

Sondermelder

Linienförmige Rauchmelder

OSID-EHI



IP66-Gehäuse für OSID (Empfänger / Imager)

Technische Daten

Allgemeine technische Daten:

Umgebungstemperatur	-25 °C ... 60 °C
Schutzart	IP 66 , IK 07
Material	ABS
Abmessungen	B: 241 mm H: 194 mm T: 127 mm

OSID-EHE



IP66-Gehäuse für OSID Standard-Lichtquelle (Sender / Emitter)

Technische Daten

Umgebungstemperatur	-25 °C ... 60 °C
Schutzart	IP 66 , IK 07
Material	ABS
Abmessungen	B: 241 mm H: 194 mm T: 127 mm

OSP-001



FTDI-Kabel 1,5 m

Ermöglicht das Anschließen eines PC und damit von OSID-Diagnose-SW mit dem Bildgerät. Das FTDI-Kabel kann um weitere 20 m mit Hilfe eines aktiven USB-Verstärker (Handelsware) verlängert werden.

OSP-002



Laser-Ausrichtungsgesetz

Ausrichtungsgesetz zur schnellen Ausrichtung. Die Linse wird ausgerichtet und verriegelt und damit eingeschaltet.

OSP-003

OSID Acryl-Testfilter

1 VE = 10 Stück

OSP-003-200

OSID Acryl-Testfilter

1 VE = 200 Stück

OSID-WG



Drahtschutzkäfig (Ballschutzkorb)

Schutzgehäuse für OSID-DE Geräte.

OSE-RBA



Ersatzbatterie OSID Alkaline für Lichtquellen 761303, OSE-SP01, OSE-HP01

Die alkalischen Ersatzbatterien OSE-RBA sind für die Verwendung mit den OSID-Geräten (Open Area Smoke Imaging Detection) vorgesehen.

RTS151KEY



Test- und Rücksetzstation für bündige Montage

Der RTS151KEY uP-Schlüsselschalter (mit Taste und Statusanzeige) ist ein Zubehör zum Testen und Rücksetzen von entfernt gelegenen Linienförmigen Rauchmeldern z.B. OSID, NFXI-BEAM-T oder 6500RS. Bei 4-Draht-Detektoren verfügt der RTS151KEY über eine mehrfarbige LED, die zwischen konstantem Grün (Normalbetrieb) und Rot (Alarm) wechselt. Grün zeigt an, dass Strom vorhanden ist und die Detektorplatine an ihrem Platz ist. Bei 2-Draht-Detektoren zeigt die rote LED den Alarm an. Eine optionale Aufputzmontage ist möglich, dafür kann der Montagesockel WM2348 als Zubehör verwendet werden.

Technische Daten

Betriebsspannung	2,8 ... 35 V DC
Ruhestrom	Power LED (Grün): 14 – 35 V DC, 12 mA maximal / Alarm LED (Rot): 2,8 – 32 V DC, 12 mA maximal ca. 12 mA
Umgebungstemperatur	95 mA (bei Testlauf)
Rel. Luftfeuchte	-10 °C ... 60 °C
Gewicht	bis 95% (nicht kondensierend)
Abmessungen	ca. 110 g
Alarmreaktionszeit	B: 46 mm H: 117 mm T: 12 mm maximal 40 Sekunden

Benötigt eine externe Stromversorgung von 24 V DC für den linearen Melder.
Benötigt 5 Anschlussdrähte zwischen der Teststation und dem Melder.

Zubehör

WM2348E aP-Montagesockel für RTS151KEY

WM2348E



aP-Montagesockel für RTS151KEY

Technische Daten

Abmessungen B: 78 mm H: 122 mm T: 45 mm

RTS151 KIT



Test- und Rücksetzstation für Oberflächenmontage

Wie RTS151KEY, allerdings enthält das Set neben der Testeinheit RTS151KEY auch eine Aufputzhalterung WM2348E.

1x Testeinheit RTS151KEY, 1x Aufputzhalterung WM2348E

OSE-ACF

Anti-Kondensationsfolie für Sender

Die Antikondensationsfolie wird auf der Bilderfassungslinse des Rauchmelders montiert, um die Kondensation von Feuchtigkeit zu verhindern, die zum Verlust von Infrarot- und UV-Signalen führt.

OSEH-ACF

Anti-Kondensatfolie für OSID, Gehäuse, 10 Stk.

1 VE = 10 Stück

Konventioneller Linienförmiger Rauchmelder OSI-RE

OSI-RE



Leistungsmerkmale

- Kombinierte Transmitter- und Empfängereinheit-Bereich
- Konventionelles Modell
- Empfänger besteht aus einem CMOS-Imaging-CCD-Sensor
- Großer 12°-Erfassungswinkel
- Intuitive Ausrichtung des Lichtstrahls, angezeigt durch Richtungspfeile
- Einzelne IR-Wellenlänge
- Sehr unempfindlich gegenüber Gebäudebewegungen
- Resistent gegen starke Lichtquellen; kein Täuschungsalarm durch direktes Sonnenlicht
- Einstellung für automatische Empfindlichkeitsschwelle
- Eingebaute Heizung
- Elektronisch simulierte Rauchprüfung
- Standby-, Fault- und Alarm-LED-Anzeigen von vorn und unten sichtbar
- Automatische Driftkompensation

Konventioneller Rauchmelder OSI-RE

VdS-Anerkennung: G 222029*

Der lineare OSI-RE (Open-area Smoke Imaging Detection REFLECTIVE = Reflektierender Freiflächen-Linearer-Rauchmelder) Rauchmelder ist eine kombinierte Sender-/Empfängereinheit, die direkt an einer Meldergruppe angeschlossen werden kann.

Der Infrarot-Sender erzeugt einen Lichtstrahl in Richtung eines hochleistungsfähigen Reflektors. Der Reflektor gibt den Strahl an den Empfänger zurück, wo eine Analyse des empfangenen Signals erfolgt und Intensitätsveränderungen ausgewertet werden.

Die Änderung der Stärke des empfangenen Signals wird verwendet, um den Alarmzustand zu ermitteln. Das Empfängerteil hat ein breites (12°) Sichtfeld und verfolgt den Reflektor bei Gebäudebewegungen oder Bewegungen seiner Tragestruktur automatisch. Es ist praktisch unmöglich, dass der Empfänger den Reflektor aus seinem Sichtfeld verliert, sofern das Gebäude keine strukturellen Schäden erleidet. Dadurch eliminiert der OSI-RE die häufigste Ursache für Fehlalarme und/oder Fehler. Die nachführende Funktion kompensiert Verwindungen von Unterbaukonstruktionen bei thermischen oder baulichen Einflüssen.

Technische Daten

Spannungsversorgung	10,2 ... 32 V DC
Ruhestrom @ 24 V DC	ca. 11 mA
Alarmstrom @ 24 V DC	ca. 15 mA
Reichweite	5 ... 100 m
Einstellwinkel	50 % (h), +/- 20% (v)
Unempfindlichkeit gegenüber Gebäudebewegungen	Horizontal: 0,8° / Vertikal: 1°
Farbe	weiss
Gewicht	ca. 1,12 kg
Luftfeuchtigkeit	0 ... 95 % rel. Luftfeuchte (ohne Betauung)
Abmessungen	B: 254 mm H: 152,4 mm T: 114,3 mm (Melder) B: 200 mm H: 230 mm (Reflektor)

* VdS zugelassene Geräte voraussichtlich ab Januar 2024 verfügbar.
Bitte kontaktieren Sie unseren Vertrieb vor der Bestellung.

OSI-RE inkl. Reflektor

Zubehör

OSI-RWG	Drahtschutz für OSID-R-Detektoren
OSP-002	Laser-Ausrichtungswerkzeug
OSP-004	Testfilter – 10er Packung
RTS151KEY	Fernanzeige- und Bedieneinheit
RTS151 KIT	Test- und Rücksetzstation für Oberflächenmontage
BEAMHKR	Heizungskit für den Reflektor
6500-MMK	Multi Mount Zubehör für Decken oder Wandmontage mit zusätzlicher Montageeinstellung

OSI-RWG

Drahtschutz für OSID-R-Detektoren

OSP-002



Laser-Ausrichtungsgesät

Ausrichtungsgesät zur schnellen Ausrichtung. Die Linse wird ausgerichtet und verriegelt und damit eingeschaltet.

OSP-004

Testfilter – 10er Packung

1 VE = 10 Stück

RTS151KEY

Test- und Rücksetzstation für bündige Montage



Der RTS151KEY uP-Schlüsselschalter (mit Taste und Statusanzeige) ist ein Zubehör zum Testen und Zurücksetzen von entfernt gelegenen Linienförmigen Rauchmeldern z.B. OSID, NFXI-BEAM-T oder 6500RS. Bei 4-Draht-Detektoren verfügt der RTS151KEY über eine mehrfarbige LED, die zwischen konstantem Grün (Normalbetrieb) und Rot (Alarm) wechselt. Grün zeigt an, dass Strom vorhanden ist und die Detektorplatine an ihrem Platz ist. Bei 2-Draht-Detektoren zeigt die rote LED den Alarm an. Eine optionale Aufputzmontage ist möglich, dafür kann der Montagesockel WM2348 als Zubehör verwendet werden.

Technische Daten	
Betriebsspannung	2,8 ... 35 V DC
Ruhestrom	Power LED (Grün): 14 – 35 V DC, 12 mA maximal / Alarm LED (Rot): 2,8 – 32 V DC, 12 mA maximal ca. 12 mA
Umgebungstemperatur	95 mA (bei Testlauf) -10 °C ... 60 °C
Rel. Luftfeuchte	bis 95% (nicht kondensierend)
Gewicht	ca. 110 g
Abmessungen	B: 46 mm H: 117 mm T: 12 mm
Alarmreaktionszeit	maximal 40 Sekunden

Benötigt eine externe Stromversorgung von 24 V DC für den linearen Melder.
Benötigt 5 Anschlussdrähte zwischen der Teststation und dem Melder.

Zubehör

WM2348E ap-Montagesockel für RTS151KEY

RTS151 KIT

Test- und Rücksetzstation für Oberflächenmontage



Wie RTS151KEY, allerdings enthält das Set neben der Testeinheit RTS151KEY auch eine Aufputzhalterung WM2348E.

1x Testeinheit RTS151KEY, 1x Aufputzhalterung WM2348E

BEAMHKR

Heizungskit für den Reflektor



Selbstklebende Folie mit eingebauter Heizung. Wird auf der Rückseite des Prismenreflektors angebracht, um einer möglichen Taubildung des Reflektors vorzubeugen.

Technische Daten	
Betriebsspannung	20 ... 28 V DC
Stromaufnahme	250 mA @ 20 V DC, 400 mA @ 28 V DC
Umgebungstemperatur	-30 °C ... 55 °C
Rel. Luftfeuchte	< 0 %

6500-MMK

NEU



Befestigungssatz

Ermöglicht die Decken- oder Wandmontage des Rauchmelders oder des Prismenreflektors. Beim Einsatz mit dem Rauchmelder ist zusätzlich das Distanzstück BEAM-SMK erforderlich. Die zulässige Abweichung von der optischen Achse darf nicht mehr als 10° betragen.

Linienförmiger Rauchmelder LRMX

Leistungsmerkmale

Das Plus an Funktionalität:

- Mehrsprachiger Klartext an der Anzeige- und Bedieneinheit
- Express-Motoreinstellung für schnelle Inbetriebnahme
- Optional wasserabweisende Variante (nano) oder zusätzlich mit integrierter Heizung

Der Linienförmige Rauchmelder LRMX steht für eine neue Generation von Infrarot-Lichtstrahl-Detektoren gemäß EN 54-12.

Basierend auf dem Durchlichtprinzip leitet der Sender einen gepulsten Infrarot-Lichtstrahl zu den Prismen-Reflektoren, die gegenüber den Meldern montiert sind. Diese Prismen werfen das Licht zurück in den Empfänger. Tritt Rauch in den Infrarot-Lichtstrahl und dämpft diesen zu einem definierten Grad, so wird die Meldung über den esserbus®-Koppler an die Brandmelderzentrale (BMZ) weitergeleitet. Es werden sowohl Feuer- als auch Störungsmeldungen an die BMZ weitergeleitet. Das markante Merkmal der neuen Generation sind das automatische Ausrichten bei Erstinbetriebnahme und das regelmäßige Nachregulieren des Melderkopfes über den integrierten Motor im Melder.

Hierdurch wird die Inbetriebnahme erheblich vereinfacht und kann schneller durchgeführt werden. Durch das selbstständige Nachjustieren des Melders bei geringsten Gebäudebewegungen, beispielsweise bedingt durch Längenausdehnungen, Temperaturschwankungen und ähnlichem, kann der LRMX stets die optimale Position der Erstjustierung beibehalten und arbeitet so in höchstem Maße störungssicher. Die Bedienung erfolgt anwenderfreundlich über die in gewünschter Bedienhöhe montierte Bedien- und Kontrolleinheit, welche abgesetzt vom Melder betrieben wird. Die Spannungsversorgung erfolgt direkt am Melder, so dass bei Ausfall der Bedien- und Kontrolleinrichtung der Betrieb des LRMX weiter gewährleistet ist. Die Bedien- und Kontrolleinheit verfügt über ein Anzeigedisplay, welches alle Meldungen und Zustände gut sichtbar in gewünschter Bedienhöhe darstellt.

Mit Hilfe des Displays ist zusätzlich bei sehr schwierigen Inbetriebnahmebedingungen ein manuelles Ausrichten des Melders möglich, indem die horizontalen und vertikalen Koordinaten des Infrarot-Lichtstrahls detailliert dargestellt werden. Die Anbindung an die esserbus®-Ringleitung wird über den esserbus®-Koppler in gewohnter Weise vorgenommen. Auch das Zurücksetzen lässt sich über diesen esserbus®-Koppler einfach realisieren, indem mit der Programmier- und Servicesoftware tools 8000 die Relais auf dem Koppler als Resetrelais programmiert werden und die Resetzeit individuell einstellt werden kann. Zusammenfassend stellt der LRMX auf dem

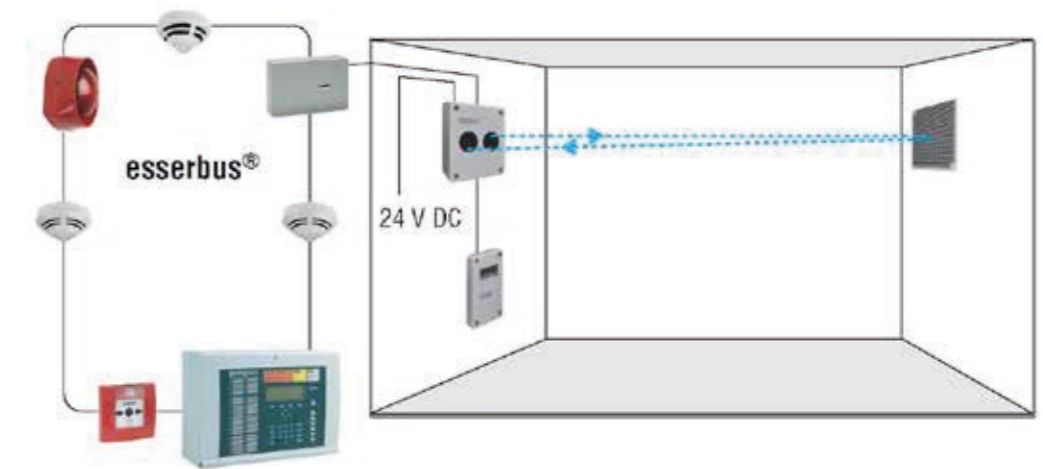

Anwendungsbeispiel

761400.10

LRMX Linienförmiger Rauchmelder

**Leistungsmerkmale**

- Motorgesteuerter Melderkopf
- Anwenderfreundliche Inbetriebnahme durch automatischen Selbstgleich
- Störungsunempfindlicher Betrieb durch automatische elektromechanische Nachführung des Melderkopfs bei Gebäudebewegungen
- Optimale Bedienung über abgesetzte Bedien- und Kontrolleinheit in Augenhöhe
- Eindeutige Darstellung aller Zustände über zentrales Anzeigedisplay an der Bedien- und Kontrolleinheit
- Hoher Schutz gegen Feuchtigkeit für den Einsatz unter schwierigen Umgebungsbedingungen
- Anschaltung und Rücksetzen über den esserbus®-Koppler.
- Max. 160 m Leitungslänge zur Programmierereinheit
- Mehrsprachiger Klartext an der Anzeige- und Bedieneinheit
- Express-Motoreinstellung für schnelle Inbetriebnahme

VdS-Anerkennung: G 206056

Der linienförmige Rauchmelder gemäß EN 54-12 besteht aus der Meldereinheit und dem Bedien- und Kontrollelement.

Die Anschaltung auf der Ringleitung und das Rücksetzen erfolgen über den esserbus®-Koppler 808623. Das Gerät benötigt eine separate Spannungsversorgung von 24 V DC, zur galvanischen Trennung von Gleichspannungspotentialen und zur Vermeidung von Erdschlüssen ist der Spannungskonverter 781337 einzusetzen. Das Gerät arbeitet mit einer optischen Wellenlänge von 870 nm und einer maximalen Winkelausrichtung von +/- 5 ° mit einem maximalen Winkelversatz von (statisch nicht selbstjustierend) Strahlkopf mit +/- 0,75 ° & der Reflektor mit +/- 2 °. Die Empfindlichkeits-Alarmstufen sind wie folgt: 25 % (1,25 dB) bis 50 % (3 dB), in 1%-Schritten (0,05 dB) erhöhbar / werkseitig ist der Melder mit 35 % (1,87 dB) eingestellt. Der Rauchmelder arbeitet bei der Nutzung eines Prismen-Reflektors auf einer Reichweite von bis zu 70 m. Bei größeren Reichweiten bis zu 140 m bzw. 160 m sind die Reflektorsets für die jeweiligen Reichweitenverlängerungen (Art.-Nr. 761401.10 oder 761402.10) einzusetzen. Alternativ können die Reflektorsets mit nanobeschichteten Reflektoroberflächen (Art.-Nr. 761411, 761412 oder 761413) oder mit zusätzlich eingebauter Heizung (Art.-Nr. 761421 oder 761422) für den Einsatz unter schwierigen Umgebungsbedingungen bezogen werden.

Technische Daten

Betriebsspannung	10,2 ... 30 V DC
Stromaufnahme	3 mA (in allen Betriebszuständen)
Reichweite	7 ... 70 m
Umgebungstemperatur	-10 °C ... 55 °C
Rel. Luftfeuchte	< 10 % (ohne Betauung)
Schutzart	IP 65
Farbe	weiß, ähnlich RAL 9003
Gewicht	ca. 2,05 kg
Abmessungen	B: 155 mm H: 180 mm T: 137 mm B: 120 mm H: 185 mm T: 62 mm (Bedieneinheit) B: 100 mm H: 100 mm T: 9 mm (Einzelprisma)



Melder, Bedien- und Kontrolleinheit
Der Reflektor ist nicht im Lieferumfang enthalten und muss separat bestellt werden!

761410

LRMX+ Linienförmiger Rauchmelder mit Anti-Beschlag und Heizung



Wie 761400.10, jedoch mit integrierter Heizung und Anti-Beschlag-Funktion.

761423

LRMX Linienförmiger Rauchmelder mit App-Steuerung

**Leistungsmerkmale**

- Optimale Bedienung über die App für mobile Endgeräte
- Eindeutige Darstellung aller Zustände über die App

VdS-Anerkennung: G221060

Der linienförmige Rauchmelder gemäß EN 54-12 besteht aus der Meldereinheit mit Bluetooth Applikation für mobile Endgeräte.

Die Anschaltung auf der Ringleitung und das Rücksetzen erfolgen über den esserbus®-Koppler 808623. Das Gerät benötigt eine separate Spannungsversorgung von 24 V DC, zur galvanischen Trennung von Gleichspannungspotentialen und zur Vermeidung von Erdschlüssen ist der Spannungskonverter 781337 einzusetzen. Das Gerät arbeitet mit einer optischen Wellenlänge von 870 nm und einer maximalen Winkelausrichtung von +/- 5 ° mit einem maximalen Winkelversatz von (statisch nicht selbstjustierend) Strahlkopf mit +/- 0,75 ° & der Reflektor mit +/- 2 °. Die Empfindlichkeits-Alarmstufen sind wie folgt: 25 % (1,25 dB) bis 50 % (3 dB), in 1%-Schritten (0,05 dB) erhöhbar / werkseitig ist der Melder mit 35 % (1,87 dB) eingestellt. Der Rauchmelder arbeitet bei der Nutzung eines Prismen-Reflektors auf einer Reichweite von bis zu 70 m. Bei größeren Reichweiten bis zu 140 m bzw. 160 m sind die Reflektorsets für die jeweiligen Reichweitenverlängerungen (Art.-Nr. 761401.10 oder 761402.10) einzusetzen. Alternativ können die Reflektorsets mit nanobeschichteten Reflektoroberflächen (Art.-Nr. 761411, 761412 oder 761413) oder mit zusätzlich eingebauter Heizung (Art.-Nr. 761421 oder 761422) für den Einsatz unter schwierigen Umgebungsbedingungen bezogen werden.

Technische Daten

Betriebsspannung	12 ... 30 V DC
Stromaufnahme	5,5 mA (in allen Betriebszuständen)
Reichweite	7 ... 70 m
Umgebungstemperatur	-10 °C ... 55 °C
Rel. Luftfeuchte	< 10-95 % (ohne Betauung)
Schutzart	IP 65
Gewicht	ca. 2,05 kg
Abmessungen	B: 155 mm H: 180 mm T: 137 mm B: 100 mm H: 100 mm T: 9 mm (Einzelprisma)

Reflektoren und Zubehör

 Die Einzelreflektoren und Reflektorsets können auch mit den Fireray-Produkten eingesetzt werden. Bitte beachten Sie jedoch die Projektierungshinweise in den jeweiligen Dokumentationen.

761403

Einzelreflektor für LRMX für Reichweitenverlängerung 7 ... 70 m

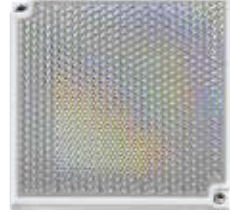

Wie 741401.10, jedoch zur Reichweitenverlängerung des LRMX auf 7 ... 70 m.

Technische Daten

Reichweite 7 ... 70 m
Abmessungen B: 100 mm H: 100 mm

 Auf Anfrage sind die Reflektorsets auch mit wasserabweisender Oberfläche oder zusätzlich eingebauter Heizung erhältlich.

761401.10

Reflektorset für 761400.10 für Reichweiten 70 ... 140 m



Reflektorset aus Metall zur Reichweitenverlängerung des LRMX auf 70 ... 140 m.

Technische Daten

Reichweite 70 ... 140 m
Abmessungen B: 370 mm H: 370 mm T: 7 mm

 Die Einzelreflektoren und Reflektorsets können auch mit den Fireray-Produkten eingesetzt werden. Bitte beachten Sie jedoch die Projektierungshinweise in den jeweiligen Dokumentationen.

 Stahlplatte; 4x Reflektor 761403

761402.10

Reflektorset für 761400.10 für Reichweiten 140 ... 160 m



Wie 741401.10, jedoch zur Reichweitenverlängerung des LRMX auf 140 ... 160 m.

Technische Daten

Reichweite 140 ... 160 m
Abmessungen B: 370 mm H: 370 mm T: 7 mm

 Stahlplatte; 9x Reflektor 761403

761413

Einzelreflektor nano-beschichtet für LRMX

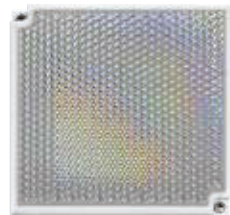

Wie 761403, jedoch feuchtabweisend durch zusätzliche Nano-Beschichtung für den Einsatz und schwierigen Umgebungsbedingungen.

Technische Daten

Reichweite 7 ... 70 m
Abmessungen B: 100 mm H: 100 mm

761411

Reflektorset nano-beschichtet für LRMX, 70 ... 140 m

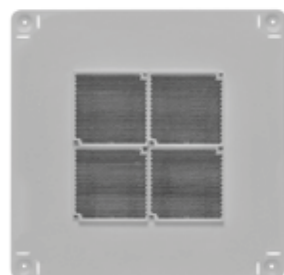

Wie 761413, jedoch mit einer Reichweite von 70 ... 140 m.

Technische Daten

Reichweite 70 ... 140 m
Abmessungen B: 370 mm H: 370 mm T: 7 mm

761412

Reflektorset nano-beschichtet für LRMX, 140 ... 160 m

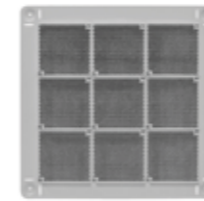

Wie 761413, jedoch mit einer Reichweite von 140 ... 160 m.

Technische Daten

Reichweite 140 ... 160 m
Abmessungen B: 370 mm H: 370 mm T: 7 mm

761421

Reflektorset nano-beschichtet mit Heizung für LRMX, 70 ... 140 m



Wie 761411, jedoch mit zusätzlich eingebauter Heizung.

Technische Daten

Reichweite 70 ... 140 m
Abmessungen B: 370 mm H: 370 mm T: 7 mm

761422

Reflektorset nano-beschichtet mit Heizung für LRMX, 140 ... 160 m

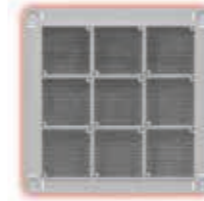

Wie 761412, jedoch mit zusätzlich eingebauter Heizung.

Technische Daten

Reichweite 140 ... 160 m
Abmessungen B: 370 mm H: 370 mm T: 7 mm

761404.10

Deckenhalter f. LRMX für Abstände 40 ... 70 cm



Zur besseren Montage des linienförmigen Rauchmelders 761400 an Wänden, Unterzügen, Decken und Trägern. Der Deckenhalter ist aus Aluminium und lässt sich wahlweise in der Länge von 40 bis 70 cm einstellen. An der oberen Seite befindet sich ein hochwertiges Kugelgelenk zur einfachen Decken- oder Wandmontage. Der Deckenhalter eignet sich zur Befestigung der Montageplatte 761406.

Technische Daten

Reichweite 40 ... 70 cm
Material Aluminium
Gewicht ca. 2,3 kg

 Deckenhalter inkl. Montagematerial für die Alu-Halterung, jedoch ohne Material zur Montage der Halterung an Decken, Wänden oder Trägern

Leistungsmerkmale

- Zur einfachen Decken- und Wandmontage nach DIN VDE 0833-2
- Optimale Ausrichtung von Melder und Reflektoren durch Kugelgelenk bei schwierigen Umgebungsbedingungen
- Ausziehbarer Alu-Halter zur flexiblen Einstellung der Länge für Abstände von 400 bis 700 mm
- Unsichtbare Kabelführung im Innenraum des Alu-Halters
- Tragkraft 25 kg
- Schwenkgelenk mit ca. 180°
- Kugelgelenk mit ca. 90° und Aufnahmevorrichtung für Reflektorprismen
- Oberfläche lackiert in RAL 9010 (reinweiß)

Sondermelder

Linienförmige Rauchmelder

761405.10

Deckenhalter f. LRMX für Abstände 70 ... 150 cm



Wie 761404.10 jedoch ausziehbar für Deckenabstände von 70 ... 150 cm.

Technische Daten	
Gewicht	ca. 3,3 kg

761415

Deckenhalter f. LRMX



Wie 761404.10 jedoch in starrer Ausführung 174 cm lang

Technische Daten	
Gewicht	ca. 4,3 kg

761406

Montageplatte für Deckenhalter für Melder/Einzelreflektor



Montageplatte aus Aluminium zur Befestigung des linienförmigen Rauchmelders LRMX oder eines Prismen-Reflektors 761403/761413 am Deckenhalter.

761407

Montagespinne für Deckenhalter



Montagespinne für die Deckenhalter zur alternativen Befestigung der Reflektorsets. Geeignet für Deckenhalter Typ 761404.10, 761405.10, 761415

Technische Daten	
Material	Aluminium pulverbeschichtet
Farbe	weiß, ähnlich RAL 9010

761414

Nano-Melderabdeckung



Melderabdeckung mit Nano-Beschichtung zum Aufkleben auf die Melderfront, verhindert das Beschlagen des Melders in schwierigen Umgebungsbedingungen.

Technische Daten	
Material	Acrylglas

Sondermelder

Ansaugrauchmelder

Mit dieser Vergleichstabelle für alle Produkte der Ansaugrauchmelder erhalten Sie einen schnellen und einfachen Überblick über die gesamte Produktpalette, deren Funktionen, Klassifizierungsklassen und Flächenabdeckung. So können Sie auf einen Blick das richtige Produkt für Ihre Installation finden.

	FAAST FLEX		FAAST LT-200 esserbus	VESDA-E				VESDA LASER		
	1-pipe	2-pipe		VEU ¹	VEP ²		VES ³	VEA ⁴	VLF ⁵ 250/500	Industrial VESDA VLI ⁶
					VEP 1-pipe	VEP 4-pipe				
Einsatzbereich	Geeignet für Tiefkühlager, klimatisierte und hochverdünnte Luftumgebungen (z.B. IT) und Umgebungen mit hohen ästhetischen Anforderungen (z.B. Museen, Kirchen, moderne Architektur)		Einsatz in einer Vielzahl von Anwendungen wie z.B. Doppelboden-, Zwischendecken-, Lagerbereiche und Raumüberwachung in relativ sauberen Bereichen.	Ein extragroßer Empfindlichkeitsbereich für die Erkennung von sehr geringen Rauchmengen z.B. in Rechenzentren.	Brandfrüherkennung bei bestmöglicher Fehlalarm- unterdrückung für eine Vielzahl von Anwendungen wie z.B. Lagerbereiche, Hallen, Artrien, usw	Sehr frühe Brandwarnung mit erstklassiger Staubabweisung für Rechenzentren, Lagerhallen, Flughäfen, Reinräume, große Atrien, usw.	Zielgenaue Adressierbarkeit mit einer Erkennung, die der eines Punktmelders überlegen ist.	Brandfrüherkennung für eine Vielzahl von Anwendungen wie z.B. Telekommunikationsbereiche, Schaltschränke, Raumüberwachung in relativ sauberen Bereichen.	Schwierige und industrielle Umgebungsbedingungen.	
Rohrlänge und Flächendeckung										
Einzelrohrlänge	1 x 105 m	2 x 105 m	2 x 100 m	4 x 100 m	1 x 100 m	4 x 70 m	4 x 70 m	40 x 100 m	1 x 25 / 50 m	1 x 120 m
Gesamtröhrlänge verzweigt	2 x 105 m 4 x 68 m	4 x 105 m 8 x 49 m	2 x 160 m	800 m	130 m	560 m	560 m	4000 m	30 / 60 m	360 m
Flächenabdeckung	1 600 m ²	2 000 m ²	1 600 m ²	6 500 m ² *	1 000 m ²	2 000 m ²	2 000 m ²	2 000 m ² über 40 Ansaugöffnungen	250 / 500 m ²	2 000 m ²
Anzahl d. Rohranschlüsse	1	2	2	4	1	4	4	40	1	4
Einzelrohrerkennung	nein	nein	nein	nein	nein		bis zu 4	bis zu 40	nein	nein
Empfindlichkeit										
unterste Alarmschwelle	0,05% obs/m		0,07% obs/m	0,001% obs/m	0,01% obs/m	0,01% obs/m	0,01% obs/m	1,6% obs/m	0,025% obs/m	0,15%/m
Empfindlichkeitsbereich	0,05 - 6,5% obs/m		0,07 - 6,5% obs/m	0,001 - 20,0% obs/m	0,005 - 20% obs/m	0,005 - 20% obs/m	0,005 - 20% obs/m	0,020 - 16% obs/m	0,025 - 20% obs/m	0,005 - 20,0% obs/m
EN 54-20 (Klasse A/B/C)										
Max. Anzahl d. Löcher Klasse A	5	8	3 / Kanal	80	30	40	40***	40**	12 / 30	24
Max. Anzahl d. Löcher Klasse B	15	28	6 / Kanal	80	40	80	80***	40**	12 / 30	28
Max. Anzahl d. Löcher Klasse C	32	56	18 / Kanal	100	45	100	100***	40**	12 / 30	60
Schutzart										
	IP40		IP65	IP40	IP40	IP40	IP40	IP40	IP30	IP66
Planungs-Software										
	ASPIRE Pipe Network Design Software		PipelQ®	ASPIRE Pipe Network Design Software	ASPIRE Pipe Network Design Software	ASPIRE Pipe Network Design Software	ASPIRE Pipe Network Design Software	ASPIRE Pipe Network Design Software	ASPIRE Pipe Network Design Software	ASPIRE Pipe Network Design Software

* Systemdesign und behördliche Anforderungen können den Überwachungsbereich auf ein geringeres Maß beschränken
 ** Überprüfen Sie die örtlichen Vorschriften für die erforderlichen Transportzeiten, die durch die Rohrlängen bestimmt sind
 *** Vorbehaltlich behördlicher Prüfungen

¹ VEU (Very Early Ultra-Sense / Sehr früher Ultra-Sensor)
² VEP (Very Early 1 pipe or 4 pipes / Sehr frühe Messung 1 Rohr oder 4 Rohre)
³ VES (Very Early Scanning or Sector / Sehr frühe Messung oder Sektor)
⁴ VEA (Very Early Addressable /Sehr frühe Messung und adressierbar)
⁵ VLF (VESDA Laser Focus)
⁶ VLI (VESDA Laser Industrial / Laser Industrieanwendung)

FAAST FLEX

FLX-010



Leistungsmerkmale

- Rohrlängen von bis zu 270 m (mit Hilfe der Designsoftware)
- Leistung der Klassen A, B und C zulässig: 5, 15 bzw. 32 Ansaugöffnungen
- Ein Ultraschall-Durchflusssensor pro Kammer für eine genaue und zuverlässige Durchflusserkennung
- Ein Metallgitterfilter pro Kammer zum Schutz der Optik und zur Verbesserung der Langlebigkeit des Detektors
- Voralarm-, Alarm- und Störungsrelais pro Kanal zum Anschluss an BMZ-Systeme
- Vereinfachte und intuitive LED-Benutzeroberfläche für sofortige Statusanzeige
- Vorgefertigte Rohrleitungsnetze für problemlose und zweckmäßige Planung und Installation
- Betrieb ab (45 dB (A)) mit einstellbarer Lüftergeschwindigkeit für verschiedene Umgebungen
- Geeignet für Kühlhausumgebungen mit einer Betriebstemperatur von -40 °C

FAAST FLEX 1-Rohr mit Relais

VdS-Anerkennung: G 221059

FAAST FLEX bietet ein hohes Maß an Flexibilität durch vorgefertigte Rohrnetzdesigns und einen echten „Out-of-the-Box“-Betrieb mit einem eingebauten benutzerfreundlichen Konfigurations- und Kontrollmechanismus. Es kann über eine 10-zeilige Dip-Schalter-Anordnung ohne Spezialwerkzeug konfiguriert und in Betrieb genommen werden. Es ist die Lösung für eine Vielzahl von Anwendungen, wie z. B. kleine bis mittelgroße Lagerhallen, Kühllager, Aufzugsschächte, Zwischendecken, Transformatoren- und Elektroräume, Toiletten und ähnliches.

Technische Daten

Angesaugte Lufttemperatur	-40 ° C bis +55 ° C
Länge der Abzwegleitung	2 x 105 m; 4 x 68 m
Lineare Rohrlänge	1 x 105 m
Ansaugöffnungen	Sensibilitätsklassen A: 5, B: 15, C: 32
Betriebstemperatur	-40 ° C bis +55 ° C
Anzahl der Relaisausgänge	Voralarm, Alarm und Störung 2A @30V
Spannungsversorgung	24 V DC (18 - 30 V DC)
Leistungsaufnahme	400mA @24V DC
Empfindlichkeit	0.05%obs/m bis 6.56%obs/m
Schutzart	IP40
Gewicht	ca. 1,7 kg
Luftfeuchtigkeit	10% - 93% nicht kondensierend
Abmessungen	B: 280 mm H: 205 mm T: 80,5 mm
Zulassung	EN 54-20, ISO 7240:20 Sensibilitätsklassen A, B und C zulässig

Anbindung an den esserbus erfolgt über den Koppler für Sondermelder (Art.-Nr.: 808623.40).

Bitte verwenden Sie die ASPIRE Pipe Network Design Software, eine Windows®-basierte Anwendung, die die Spezifikation und den Entwurf von Rohrnetzen für VESDA, VESDA-E und FAAST FLEX Ansaugrauchmelder unterstützt.

Zubehör

- 808623.40 Koppler für Sondermelder
- 788600 Aufputzgehäuse, grau
- FLX-SP-01 Sensormodul
- FLX-SP-02 Metallfilter (6er-Pack)
- FLX-SP-04 Lüfter
- FLX-SP-06 Rohradapterset

FAAST FLEX 2-Rohr mit Relais

VdS-Anerkennung: G 221059

Wie FLX-010, jedoch mit zwei Rohrstützen.

Technische Daten

Länge der Abzwegleitung	4 x 105 m; 8 x 49 m
Lineare Rohrlänge	2 x 105 m
Ansaugöffnungen	Sensibilitätsklassen A: 8, B: 28, C: 56

FLX-020



Leistungsmerkmale

- Rohrlängen von bis zu 420 m (mit Hilfe der Designsoftware)
- Leistung der Klassen A, B und C zulässig: 8, 28 bzw. 56 Ansaugöffnungen

FAAST™ LT EB (esserbus®)

Die FAAST LT EB-Modelle sind Teil der FAAST-Produktfamilie (Fire Alarm Aspiration Sensing Technology®). FAAST steht für ein fortschrittliches Rauchererkennungssystem zum Einsatz für eine frühzeitige Detektion. Das auf höchstem Komfort für Errichter und Endbenutzer ausgelegte Gerät eignet sich besonders für Bereiche gemäß den Anforderungen der EN 54-20 Klasse C, in denen die Durchführung von Wartungsarbeiten schwierig ist, andere Brandmeldeverfahren ungeeignet sind bzw. hohe Ansprüche an die Umsetzung berücksichtigt werden müssen.

Aber auch in den Klassen B und A findet gem. EN 54-20 findet der FAAST LT EB seine Anwendung. Informationen zu Rohrleitungslängen sowie Anzahl der Ansaugöffnungen je Klasse finden Sie in den entsprechenden Leistungsmerkmalen der einzelnen Geräte. Die im FAAST LT EB genutzte LED-Sensorik verfügen über hochentwickelte Detektionsalgorithmen, die Täuschungsalarme reduzieren. esserbus-fähige FAAST™ LT EB Ansaugrauchmelder bieten eine herausragende Flexibilität bei der Anbindung an den esserbus des Brandmeldesystems (LT = loop transponder / Ringbus Koppler). Die Geräte sind schnell zu installieren, einfach zu konfigurieren und beinhalten die Installations- und Inbetriebnahmesoftware PipelQ LT.

PipelQ® ist die kostenlose All-in-One-Software für den Entwurf, die Konfiguration und die Überwachung von Ansaugrauchmeldern der FAAST-Serie von Honeywell. Die Software enthält eine Benutzeroberfläche für mehr Benutzerfreundlichkeit. PipelQ führt den Benutzer durch die anfängliche Rohranordnung und Systemkonfiguration für ein FAAST-Ansaugsystem.

Produktvarianten

- 801711.10 FAAST LT-200 EB mit 1 Kanal, ringbusfähig
- 801722.10 FAAST LT-200 EB 2 mit 2 Kanälen, ringbusfähig

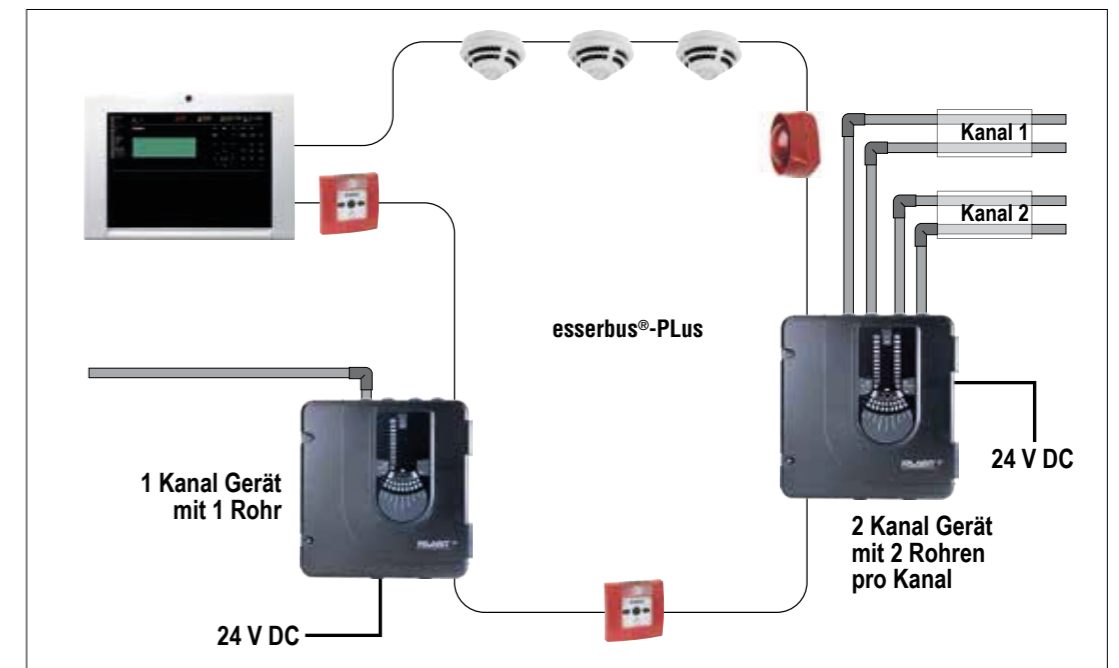

Anwendungsbeispiel

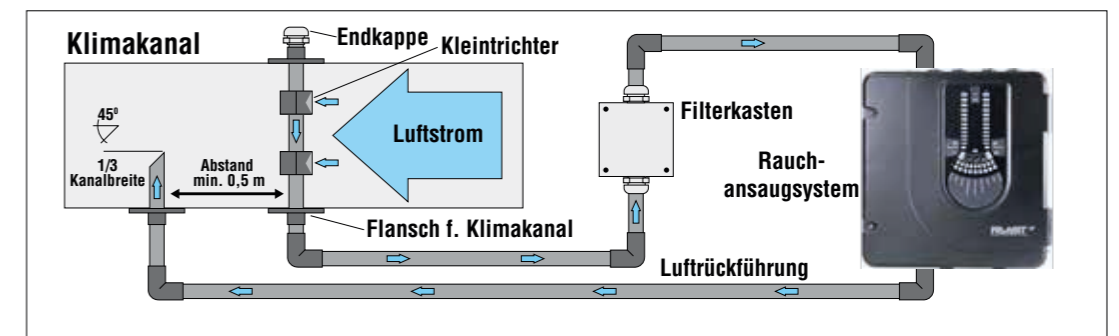

Überwachung im Luftkanal

801711.10



FAAST LT-200 EB mit 1 Kanal, ringbusfähig

VdS-Anerkennung: G 217002

Das FAAST LT-200 EB 1-Kanal Gerät ist ein fortschrittliches aktives Brandfrüherkennungssystem mit LED-Sensorik. Es besteht die Möglichkeit bis zu zwei Rohrleitungen an einen Kanal anzuschließen. Das FAAST LT besitzt einen vorkonfigurierten esserbus®-Koppler (LT = loop transponder / Ringbus Koppler) zur Anschaltung an die esserbus®-Ringbusleitung.

Technische Daten

Betriebsspannung	18,5 ... 31,5 V DC
Ruhestrom @ 24 V DC	ca. 182 mA
Schallpegel @ 24 V DC	26 dB(A) (bei Lüfterstufe 1)
Überwachungsfläche	2.000 m ² (normativ max. 1600 m ²)
Umgebungstemperatur	-10 °C ... 55 °C
Rel. Luftfeuchte	< 95 %
Schutzart	IP 65
Gehäuse	Kunststoff (ABS)
Farbe	schwarz/grau
Gewicht	ca. 6,5 kg (inkl. Melder)
Abmessungen	B: 356 mm H: 403 mm T: 135 mm
Leistungserklärung	DOP-ASP034

Zubehör

FL-IF-2 Ersatzfilter für FAAST LT
 F-INF-25-RF Ersatzfiltermatte für Rohrfilter F-INF-25
 F-INF-25 Externer Luftfilter für FAAST Ansaugrauchmelder
 F-SEN-SSE Ersatzmelder für FAAST LT-200

Bitte verwenden Sie die PipeIQ®-Software, die kostenlose All-in-One-Software für den Entwurf, die Konfiguration und die Überwachung von Ansaugrauchmeldern der FAAST-Serie von Honeywell. Die Software enthält eine Benutzeroberfläche für mehr Benutzerfreundlichkeit. PipeIQ führt den Benutzer durch die anfängliche Rohranordnung und Systemkonfiguration für ein FAAST-Ansaugsystem.

Leistungsmerkmale

- 1-Kanal System zum Anschluss von max. 2 Rohrleitungen
- Eingebauter und vorkonfigurierter esserbus®-Koppler
- Hochempfindliche Lasersensorik für höchste Stabilität
- 9 verschiedene Sensibilitätsstufen einstellbar, ab 0,07 % LD/m
- Programmierbare Voralarmstufen
- PipeIQ Software für intuitives Systemlayout, -konfiguration und Wartung in einem
- Einfache LED-Übersicht mit detaillierter Störungsanzeige
- Einzigartiges Luftstrompendel zeigt den aktuellen Luftstrom des Kanals
- 10 einstellbare Lüfterstufen
- Betriebslautstärke ab 26 dB(A) (bei Lüfterstufe 1)
- Hochentwickelte Detektionsalgorithmen reduzieren Täuschungsalarme
- Integrierter Ereignisspeicher bis zu 2.244 Ereignisse
- Ultraschall-Durchflusssensor für genaueste Rohrdurchflussmessung
- USB Schnittstelle
- Schutzart IP 65
- Austauschbare integrierte Filtereinheit
- Bedienmenü in 24 Sprachen

Zugelassen für die Anforderungen der EN 54-20 der Klassen A, B und C mit folgenden Daten:

- Max. 200 m Rohrleitungslänge
- Max. 18 Ansaugöffnungen in Klasse C
- Max. 6 Ansaugöffnungen in Klasse B
- Max. 3 Ansaugöffnungen für die Klasse A

801722.10



FAAST LT-200 EB 2 mit 2 Kanälen, ringbusfähig

VdS-Anerkennung: G 217002

Das FAAST LT-200 EB 2-Kanal Gerät ist ein fortschrittliches aktives Brandfrüherkennungssystem mit LED-Sensorik. Es besteht die Möglichkeit bis zu zwei Rohrleitungen pro Kanal anzuschließen. Das FAAST LT 2 besitzt einen vorkonfigurierten esserbus®-Koppler (LT = loop transponder / Ringbus Koppler) zur Anschaltung an die esserbus®-Ringbusleitung.

Technische Daten

Betriebsspannung	18,5 ... 31,5 V DC
Ruhestrom @ 24 V DC	ca. 282 mA
Schallpegel @ 24 V DC	28 dB(A) (bei Lüfterstufe 1)
Überwachungsfläche	2.000 m ² (normativ max. 1600 m ²)
Umgebungstemperatur	-10 °C ... 55 °C
Rel. Luftfeuchte	< 95 %
Schutzart	IP 65
Gehäuse	Kunststoff (ABS)
Farbe	schwarz/grau
Gewicht	ca. 6,5 kg (inkl. Melder)
Abmessungen	B: 356 mm H: 403 mm T: 135 mm
Leistungserklärung	DOP-ASP035

Leistungsmerkmale

- 2-Kanal System zum Anschluss von max. 2 Rohrleitungen pro Kanal
- 2 unabhängigen Messkammern mit je einem Lüfter, Filter, Sensor und getrennten Luftauslässen
- Eingebauter und vorkonfigurierter esserbus®-Koppler
- 2 Hochempfindliche Lasersensoren für höchste Stabilität
- 9 verschiedene Sensibilitätsstufen einstellbar, ab 0,07 % LD/m (pro Kanal separat einstellbar)
- Programmierbare Voralarmstufen für jeden Kanal einzeln
- Hochentwickelte Detektionsalgorithmen reduzieren Täuschungsalarme
- PipeIQ Software für intuitives Systemlayout, -konfiguration und Wartung in einem
- Einfache LED-Übersicht mit detaillierter Störungsanzeige
- Einzigartiges Luftstrompendel zeigt den aktuellen Luftstrom für jeden Kanal einzeln an
- Ein Lüfter für jeden Kanal, einzeln einstellbare 10 Lüfterstufen
- Betriebslautstärke ab 28 dB(A) (bei Lüfterstufe 1)
- Integrierter Ereignisspeicher bis zu 2244 Ereignisse
- Ultraschall-Durchflusssensor für genaueste Rohrdurchflussmessung für jeden Kanal, einzeln auswertbar
- USB Schnittstelle
- Schutzart IP 65
- 2 austauschbare integrierte Filtereinheiten
- Bedienmenü in 24 Sprachen
- Aufbau einer Zweimeldungsabhängigkeit Typ B gem. DIN VDE 0833-2 bzw. VdS 2095 möglich

Zugelassen für die Anforderungen der EN 54-20 der Klassen A, B und C mit folgenden Daten:

- Max. 200 m Rohrleitungslänge je Kanal
- Max. 18 Ansaugöffnungen für die Klasse C je Kanal
- Max. 6 Ansaugöffnungen für die Klasse B je Kanal
- Max. 3 Ansaugöffnungen für die Klasse A je Kanal

Bitte verwenden Sie die PipeIQ®-Software, die kostenlose All-in-One-Software für den Entwurf, die Konfiguration und die Überwachung von Ansaugrauchmeldern der FAAST-Serie von Honeywell. Die Software enthält eine Benutzeroberfläche für mehr Benutzerfreundlichkeit. PipeIQ führt den Benutzer durch die anfängliche Rohranordnung und Systemkonfiguration für ein FAAST-Ansaugsystem. Bitte verwenden Sie die PipeIQ®-Software, die kostenlose All-in-One-Software für den Entwurf, die Konfiguration und die Überwachung von Ansaugrauchmeldern der FAAST-Serie von Honeywell. Die Software enthält eine Benutzeroberfläche für mehr Benutzerfreundlichkeit. PipeIQ führt den Benutzer durch die anfängliche Rohranordnung und Systemkonfiguration für ein FAAST-Ansaugsystem.

Zubehör

FL-IF-2 Ersatzfilter für FAAST LT
 F-INF-25-RF Ersatzfiltermatte für Rohrfilter F-INF-25
 F-INF-25 Externer Luftfilter für FAAST Ansaugrauchmelder
 F-SEN-SSE Ersatzmelder für FAAST LT-200

Sondermelder

Ansaugrauchmelder

FL-IF-2

Ersatzfilter für FAAST LT

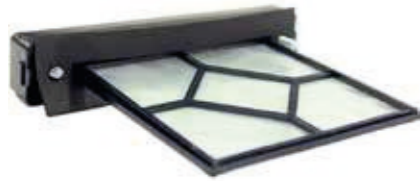

Austauschbarer Ersatzfilter für den Ansaugrauchmelder FAAST LT.

2 Stück

F-INF-25

Externer Luftfilter für FAAST Ansaugrauchmelder



Externer Rohrfilter zum Einsatz in FAAST Geräten.

Technische Daten

Anwendungstemperatur: -30 °C ... 70 °C
Gewicht: ca. 225 g
Abmessungen: B: 44 mm H: 60 mm L: 294 mm

F-INF-25-RF

Ersatzfiltermatte für Rohrfilter F-INF-25



Ersatzfiltermatte für Rohrfilter F-INF-25.

Technische Daten

Abmessungen: B: 29 mm H: 9,5-10 mm L: 170-175 mm

1 Set mit 3 Filtermatten

F-SEN-SSE

Ersatzmelder für FAAST LT-200



Optischer Rauchmelder zur Verwendung als Ersatz für interne Melder der FAAST LT-200 Ansaugrauchmelder

Sondermelder

Ansaugrauchmelder

Zubehör

F-BO-AFE70-2

Freiblaseeinrichtung für Rohrsysteme



Die Freiblaseeinrichtung ermöglicht die automatische Reinigung der Rohrleitungen von Ansaugrauchmeldern mit Druckluft. Die Steuerung erfolgt über vorgegebene, wählbare Steuerungszyklen, ereignisgesteuert bei Verschmutzungsmeldungen oder manuell über einen Steuereingang. Das Magnetventil steuert die Druckluft aus einem Speichervorrat oder einer Kompressor-Einheit für kurzzeitige Spülvorgänge des Rohrsystems und der Ansaugöffnungen.

Technische Daten

Betriebsspannung	21,6 ... 30 V DC
Ruhestrom @ 24 V DC	ca. 8 mA
Umgebungstemperatur	5 °C ... 50 °C
Rel. Luftfeuchte	< 95 %
Schutzart	IP 10B
Gehäuse	Stahlblech
Farbe	grauweiß, ähnlich RAL 9002
Gewicht	ca. 3,2 kg
Abmessungen	B: 204 mm H: 68 mm T: 160 mm

Leistungsmerkmale

- Kompakte Serviceeinheit geeignet für alle Ansaugrauchmelder
- Präventive oder ereignisgesteuerte Freiblaseprogramme wählbar
- Einfache Integration, auch in Bestandssysteme
- 6 hinterlegte, wählbare Programme für zyklische Reinigungsdurchläufe
- Steuereingang für manuelle Reinigungszyklen
- Integriertes Uhrenmodul für tageszeitabhängige Reinigungszyklen
- Bis zu 3.700l/min Luftdurchsatz bei 7 bar Luftdruck

Es wird zur Energieversorgung ein externes Netzteil benötigt.

Druckluftanschluss:
max. zulässiger Überdruck 0,7MPa (7,0 bar)
empfohlener Mindesdruck 0,2MPa (2,0 bar)

Am Ende von jedem Rohrleitungsast wird empfohlen, ein Rückschlagventil zu montieren. Durch die Montage eines Rückschlagventils ist die optimale Ausblasung der Schmutzpartikel aus dem Rohr gewährleistet (vor allem verhindert er die Ansammlung der Schmutzpartikel am Ende des Rohrs). Weiters dient das Rückschlagventil dazu, den Druck in der Rohrleitung zu begrenzen und damit die Ansaugöffnungen während des Freiblasevorgangs zu entlasten. Der Öffnungsüberdruck des Rückschlagventils sollte idealerweise bei etwa 25 kPa (0,25 bar) liegen. Die Reinigung der Ansaugöffnungen ist auch ohne Rückschlagventil gewährleistet, nicht jedoch die optimale Ausblasung der Schmutzpartikel über die gesamte Rohrlänge.

Zubehör

801542 Rückschlagventil

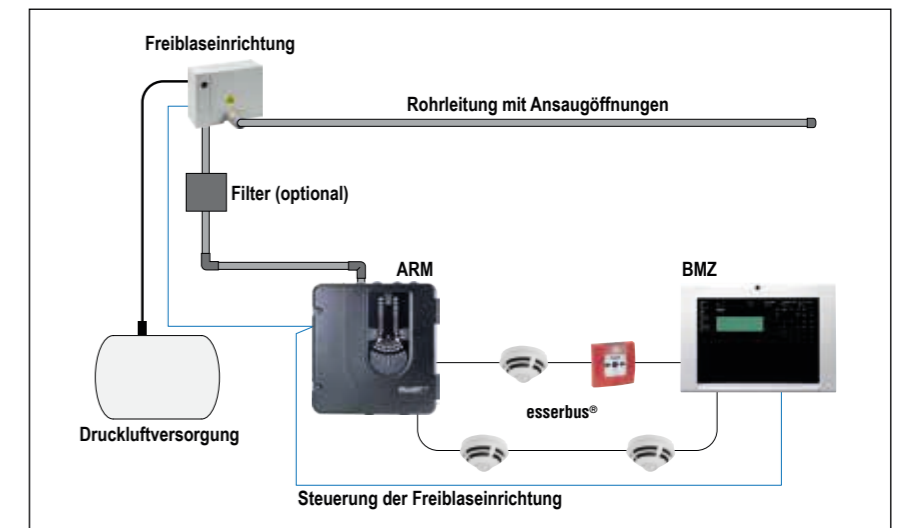

Anwendungsbeispiel

F-BO-AFE70-3

Freiblaseeinrichtung für Rohrsysteme, TK



Wie F-BO-AFE70-2, aber für Tiefkühlbereiche. Trockene Druckluft erforderlich (Taupunkt -40 °C)

VESDA

Leistungsmerkmale

• **Innovative Technologie**

VESDA-E ist die nächste VESDA-Generation, die mit ihrem umfangreichen Innovationspotenzial die durchweg positiven VESDA-Erfahrungen noch einmal dramatisch verbessern wird:

- **VESDA Smoke+** bietet Ihnen neben einer erhöhten Empfindlichkeit – bis zu 15x höher als VESDA VLP – eine mindestens 3x bessere Rauchabweisung, eine bis zu 2x längere Lebensdauer bei konstanter Empfindlichkeit und eine um bis zu 8% geringere Leistungsaufnahme pro Einheitenbereich

- **VESDA Flex** Optimale Flexibilität durch zukunftssichere Modularität und Möglichkeit zur Vor-Ort-Programmierung Stax-Module, Stromversorgungen, Relaisbaugruppen zur Installation an VESDA-E Geräten in einer einheitlichen Optik

- **VESDA punktgenaue Adressierbarkeit** von bis zu 40 Bereichen für eine beispiellose Situationswahrnehmung

- **VESDA Connect** bietet umfangreiche Verbindungsmöglichkeiten wie Ethernet, WLAN, USB, VESDAnet und Relais, mit denen sich die Installations-, Inbetriebnahme-, Überwachungs- und Instandhaltungskosten reduzieren lassen

- **VESDA TCO**, reduziert die Gesamtbetriebskosten (TCO) durch Capex-Wert, Opex-Einsparungen, Plug'n'Play-Installation, Designlose Rohr- und Microbore-Rohrnetzwerke, umfangreiche Überwachungsoptionen und Abwärtskompatibilität. Mit VESDA-E können Sie die Gesamtbetriebskosten um bis zu 15% reduzieren für nicht adressierbare Produkte und bis zu 60% für die punktadressierbaren Produkte.

- **Die Flair™-Detektionskammer** verwendet rund 330.000 Sensoren sowie hoch entwickelte Algorithmen zur Rauchdetektion und Partikelklassifizierung. Zusätzlich zeigt ein optionales 3,5-Zoll-LCD-Display den Melderstatus an, einschließlich Rauchpegel und Rauchpegel-Balkenanzeige, Alarmgrenzwerte, Fehlerstatus, Luftstrompegel (%), Normalisierungsstatus und verbleibender Filternutzungsdauer.

VESDA-E: Ansaugrauchmelder der neuesten Generation

Die Ansaugrauchmelder der Modellreihe VESDA-E bieten die neueste und modernste Rauchererkennungstechnologie zur Branderkennung. Basierend auf der Flair-Erkennungstechnologie (Licht, Bild und Farbanalyse), bieten die VESDA-E Melder eine konstante Detektionsqualität bei Minimierung der Täuschungsalarmlänge über die gesamte Lebensdauer. VESDA-E-Ansaugrauchmelder sind vollständig abwärtskompatibel zu bestehenden VESDA Systemen und sind darüber hinaus modular aufgebaut.

VEDA-E EBT1

Hocheffiziente Ansaugrauchmelder mit eingebautem esserbus®-Koppler 808623.40 (VdS G 210020) zur direkten Integration in den esserbus®.

Frühestmögliche Rauchmeldung

Xtralis erlaubt eine überaus zuverlässige und gegen Täuschungsgrößen immunisierte Rauchererkennung in einer sehr frühen Phase von Brandverläufen. Herkömmliche Brandmelder schützen in der Regel nicht oder nur bedingt ausreichend, da oftmals bereits giftiger Rauch auftritt und Brand-schäden entstehen, bevor sie überhaupt eine Warnung ausgeben. Die VESDA Ansaugrauchmelder überprüfen die Luft dagegen kontinuierlich auf kleinste Rauchpartikel und alarmieren frühestmöglich im Brandfall, so dass den Einsatzkräften dadurch wertvolle Zeit zur Gefahrenanalyse und Einleitung geeigneter Rettungs- und Abwehrmaßnahmen zur Verfügung stehen. Die leistungsfähigen VESDA Ansaugrauchmelder für komplexe Sicherheitslösungen erfüllen höchste Sicherheitsstandards und mindern die Risiken für Produktionsanlagen, Labore, Vermögenswerte und Personal, indem sie für zuverlässige Rauchererkennung in Null-Toleranz-Umgebungen sorgen.

ASPIRE

Eine Windows®-basierte Anwendung, die bei der Spezifizierung und Konzipierung von Leitungssystemen für VESDA-E Ansaugrauchmeldesysteme hilfreich ist. Sie stellt dem Entwickler Instrumente bereit, die den Planungsprozess beschleunigen und eine optimale Netzwerkeistung und Installationsqualität sicherstellen. Zudem vereinfacht ASPIRE auch die Konzeptimplementierung. Dank automatischer Erstellung einer Liste aller projektrelevanten Komponenten sowie eines Installationsdatenpakets, hat der Installateur alle erforderlichen Informationen zur Hand.

VSC

Ein Softwarepaket, mit dem sich die gesamte Modellpalette der VESDA ASDs konfigurieren, installieren, in Betrieb nehmen und instandhalten lässt. Dank Online und Offline-Konfigurationsoptionen bietet die Software ein Höchstmaß an Programmierflexibilität.

VSM

Ein Softwarepaket, das es dem Anwender ermöglicht, ein VESDA-System von einem zentralen Standort über eine VESDAnet-Kommunikationsschleife, ein Ethernet oder ein WLAN zu überwachen, zu konfigurieren und zu steuern.

VESDA LaserFOCUS

VLF-250-01



Leistungsmerkmale

- Plug-&-Play-Funktionalität (einfache Installation und Inbetriebnahme)
- Laserbasierte Rauchererkennung
- 2-4 definierbare Ansprechschwelle (Alarmstufen)
- Zweistufige Luftfilterung
- 10-stellige integrierte Bargraph-Anzeige
- Integrierte Fehlersuchfunktion
- Ereignisspeicher für bis zu 18.000 Ereignisse
- Anschaltung und Rücksetzen über esserbus®-Koppler 808623
- 3 potentialfreie Relaisausgänge für Alarm, Voralarm und Störung / Abschaltung
- 1 Rohranschluss mit Ultraschall-Luftstromüberwachung

Zugelassen für die Anforderungen der EN 54-20 der Klassen A, B und C mit folgenden Daten:

- max. 12 Ansaugöffnungen für die Klasse A
- max. 12 Ansaugöffnungen für die Klasse B
- max. 12 Ansaugöffnungen für die Klasse C

VLF-500-1

Leistungsmerkmale

Zugelassen für die Anforderungen der EN 54-20 der Klassen A, B und C mit folgenden Daten:

- max. 30 Ansaugöffnungen für die Klasse A
- max. 30 Ansaugöffnungen für die Klasse B
- max. 30 Ansaugöffnungen für die Klasse C

VSP-722



VSP-715



VESDA LaserFOCUS VLF-250-01

VdS-Anerkennung: G 205060

VESDA VLF-250-01 Ansaugrauchmelder (VLF = VESDA LaserFocus) sind Frühwarnmelder, die für den Schutz kleiner, geschäftskritischer Umgebungen von weniger als 250 m² konzipiert sind. Die Melder arbeiten, indem sie kontinuierlich Luft in die Ansaugöffnungen der Rohrtetze saugen. Besonders geeignet für Bereiche mit schwierigen Umgebungsbedingungen oder mit besonderen baulichen Gegebenheiten, in denen punktförmige Rauchmelder nicht eingesetzt werden können. Sehr gut geeignet zur Einrichtungsüberwachung, z.B. von Schalt- und Computerschränken etc. 3 potentialfreie Relaiskontakte signalisieren den Zustand des Melders (Voralarm, Hauptalarm, Störung). Der Melder ist Optional vernetzbar, oder erweiterbar mit einer Relaiskarte zur potentialfreien Signalisierung aller Alarmschwellen. Die Anschaltung auf der Ringleitung und das Rücksetzen erfolgen über den esserbus®-Koppler 808623.40. Das Gerät benötigt eine separate Spannungsversorgung.

Technische Daten

Betriebsspannung	18 ... 30 V DC
Ruhestrom @ 24 V DC	max. ca. 220 mA
Alarmstrom @ 24 V DC	ca. 295 mA
Kontaktbelastung Relais	2 A @ 30 V DC NO/NC
Empfindlichkeit	0,005 % - 20% obs/m
Anschlussklemmen	0,2 ... 2,5 mm ²
Maximale Rohrlängen	25 m
Überwachungsfläche	250 m ²
Umgebungstemperatur	0 °C ... 40 °C
Rel. Luftfeuchte	< 95 %
Schutzart	IP 30
Gewicht	ca. 2 kg
Spezifikation	EN 54-20, Klasse A, B, C
Abmessungen	B: 255 mm H: 185 mm T: 90 mm

Bitte verwenden Sie die ASPIRE Pipe Network Design Software, eine Windows®-basierte Anwendung, die die Spezifikation und den Entwurf von Rohrnetzen für VESDA, VESDA-E und FAAS FLEX Ansaugrauchmelder unterstützt.

Zubehör

VSP-005 VESDA Filter für VLP, VLS, VLF, VLC
VSP-722 Ersatzlüfter für VLF-250

VESDA LaserFOCUS VLF-500

VdS-Anerkennung: G 205060

Wie VLF-250-01, jedoch mit einem Erfassungsbereich bis zu 500 m².

Technische Daten

Ruhestrom @ 24 V DC	ca. 410 mA
Alarmstrom @ 24 V DC	ca. 490 mA
Überwachungsfläche	500 m ²

Zubehör

VSP-005 VESDA Filter für VLP, VLS, VLF, VLC
VSP-715 Ersatzlüfter für VLF-500

Ersatzlüfter für VLF-250

Ersatzlüfter für VLF-500

VESDA-E VEP

VEP-A00-P



VESDA-E VEP 4 Rohr mit LED's

VdS-Anerkennung: G 214010

Die Rauchmelder der Modellreihe VEP (Very Early 1 pipe or 4 pipes / Sehr frühe Messung 1 Rohr oder 4 Rohre) bieten die neueste und modernste Rauchererkennungstechnologie zur Frühest-Brandalarmierung bei bestmöglicher Fehlalarmunterdrückung für eine Vielzahl von Einsatzbereichen. Basierend auf der Flair-Erkennungstechnologie und einer langjährigen praktischen Erfahrung, bieten VEP Melder eine konstante Leistung über die gesamte Lebensdauer bei absoluter Kalibrierung. Darüber hinaus liefert der VEP eine Reihe von revolutionären Funktionen, die für den Benutzer zur Verfügung gestellt werden. Melder vom Typ VESDA-E sind standardmäßig Ethernet-fähig. Durch die Einbindung des Melders in ein Unternehmensnetzwerk können sich WLAN fähige Tablets und Laptops, auf denen die Xtralis-Konfigurationssoftware installiert ist, drahtlos mit dem Gerät verbinden.

Technische Daten

Betriebsspannung	18 ... 30 V DC
Ruhestrom @ 24 V DC	ca. 367 mA
Alarmstrom @ 24 V DC	ca. 400 mA
Kontaktbelastung Relais	2 A @ 30 V DC NO/NC
Empfindlichkeit	0.005% - 20% obs/m
Anschlussklemmen	0.2 - 2.5 mm ²
Maximale Rohrlängen	560 m (mit verzweigten Rohrleitungsnetz)
Überwachungsfläche	1.600 m ² in D
Schutzart	IP 40
Gewicht	ca. 4,83 kg
Spezifikation	EN 54-20, Klasse A, B, C
Abmessungen	B: 350 mm H: 225 mm T: 135 mm

 Bitte verwenden Sie die ASPIRE Pipe Network Design Software, eine Windows®-basierte Anwendung, die die Spezifikation und den Entwurf von Rohrnetzen für VESDA, VESDA-E und FAAST FLEX Ansaugrauchmelder unterstützt.

 interner Filter enthalten

Zubehör

VSP-962 VESDA Filter für VEU, VEP
VSP-963 VESDA-E-Ansauglüfter

Leistungsmerkmale

- Kurzwellenlasergestützte Rauchererkennung
- Reinluftbarriere zum Schutz der Melderoptik
- Hohe Unempfindlichkeit gegen Schmutz und Staub
- Extrem großer Empfindlichkeitsbereich
- Langlebiger, einfach austauschbarer Filter
- Erweiterte Ferndiagnose
- AutoLearn (Automatisches Lernen) für Rauch- und Strömungsgrenzen
- Ereignisprotokoll (20.000 Ereignisse)
- Für jedes Ansaugrohr separate Luftstromströmungsgrenzwerte zur flexiblen Anpassung an unterschiedliche Luftstrombedingungen
- Ethernet Anschluss zur Konfiguration und Überwachung sowie Wartung über die Xtralis Software
- USB-Anschluss für PC-Konfiguration und Firmware-Upgrade mittels Speicherstick
- Zwei GPI-Eingänge (multifunktionale Eingänge, einer überwacht) für flexible Fernbedienung

Zugelassen für die Anforderungen der EN 54-20 der Klassen A, B und C mit folgenden Daten:

- max. 40 Ansaugöffnungen für die Klasse A
- max. 80 Ansaugöffnungen für die Klasse B
- max. 100 Ansaugöffnungen für die Klasse C

VEP-A00-P-EBTI



VESDA-E VEP 4 Rohr mit LED's, esserbus

Wie VEP-A00-P jedoch mit integriertem esserbus®-Koppler zur direkten Integration in die esserbus®-Ringleitung.

Technische Daten

Betriebsspannung	18 ... 28 V DC
Ruhestrom @ 24 V DC	ca. 380 mA
Alarmstrom @ 24 V DC	ca. 492 mA (alle vier Kopplergruppen in Alarm)
Kontaktbelastung Relais	2 A @ 30 V DC NO/NC
Empfindlichkeit	0.001% - 20% obs/m
Anschlussklemmen	0.2 - 2.5 mm ²
Maximale Rohrlängen	560 m verzweigt, 280 m einsträngig
Überwachungsfläche	1.600 m ² (2.000 m ²)
Schutzart	IP 40
Gewicht	ca. 4,47 kg
Spezifikation	EN 54-20, Klasse A, B, C
Abmessungen	B: 350 mm H: 225 mm T: 135 mm
Zulassung	0786 - CPR - 2170

Zubehör

VSP-962 VESDA Filter für VEU, VEP
VSP-963 VESDA-E-Ansauglüfter

Leistungsmerkmale

Zugelassen für die Anforderungen der EN 54-20 der Klassen A, B und C mit folgenden Daten:

- max. 40 Ansaugöffnungen für die Klasse A
- max. 80 Ansaugöffnungen für die Klasse B
- max. 100 Ansaugöffnungen für die Klasse CC

VEP-A00-1P



VESDA-E VEP Einzelrohr mit LED's

VdS-Anerkennung: G 214010

Wie VEP-A00-P, jedoch zur Überwachung einer Ansaugleitung.

Technische Daten

Betriebsspannung	18 ... 30 V DC (24 V nominal)
Ruhestrom @ 24 V DC	ca. 370 mA
Alarmstrom @ 24 V DC	ca. 400 mA
Maximale Rohrlängen	130 m verzweigt, 100 m einsträngig
Überwachungsfläche	800 m ²
Gewicht	ca. 4 kg
Abmessungen	B: 350 mm H: 225 mm T: 135 mm

Zubehör

VSP-962 VESDA Filter für VEU, VEP
VSP-963 VESDA-E-Ansauglüfter

Leistungsmerkmale

Zugelassen für die Anforderungen der EN 54-20 der Klassen A, B und C mit folgenden Daten:

- max. 30 Ansaugöffnungen für die Klasse A
- max. 40 Ansaugöffnungen für die Klasse B
- max. 45 Ansaugöffnungen für die Klasse C

VEP-A00-1P-EBTI



VESDA-E VEP Einzelrohr mit LED's, esserbus

Wie VEP-A00-1P jedoch mit integriertem esserbus®-Koppler zur direkten Integration in die esserbus®-Ringleitung.

Technische Daten

Betriebsspannung	18 ... 28 V DC
Ruhestrom @ 24 V DC	ca. 380 mA
Alarmstrom @ 24 V DC	ca. 492 mA (alle vier Kopplergruppen in Alarm)
Kontaktbelastung Relais	2 A @ 30 V DC NO/NC
Empfindlichkeit	0.005% - 20% obs/m
Anschlussklemmen	0.2 - 2.5 mm ²
Maximale Rohrlängen	130 m verzweigt, 100 m einsträngig
Überwachungsfläche	1.000 m ²
Schutzart	IP 40
Gewicht	ca. 4,47 kg
Abmessungen	B: 350 mm H: 225 mm T: 135 mm
Zulassung	0786 - CPR - 2170

Zubehör

VSP-962 VESDA Filter für VEU, VEP
VSP-963 VESDA-E-Ansauglüfter

Leistungsmerkmale

Zugelassen für die Anforderungen der EN 54-20 der Klassen A, B und C mit folgenden Daten:

- max. 30 Ansaugöffnungen für die Klasse A
- max. 40 Ansaugöffnungen für die Klasse B
- max. 45 Ansaugöffnungen für die Klasse C

VEP-A10-P



VESDA-E VEP 4 Rohr mit 3.5" Display

Wie VEP-A00-P, jedoch mit einem 3,5" Display.

Technische Daten

Betriebsspannung	18 ... 30 V DC
Ruhestrom @ 24 V DC	ca. 420 mA
Alarmstrom @ 24 V DC	ca. 485 mA
Überwachungsfläche	1.600 m ²
Gewicht	ca. 4,1 g
Abmessungen	B: 350 mm H: 225 mm T: 135 mm

Zubehör

VSP-962 VESDA Filter für VEU, VEP
VSP-963 VESDA-E-Ansauglüfter

VEP-A10-P-EBTI



VESDA-E VEP 4 Rohr mit 3.5" Display, esserbus

Wie VEP-A10-P jedoch mit integriertem esserbus®-Koppler zur direkten Integration in die esserbus®-Ringleitung. Wie VEP-A10-P jedoch mit integriertem esserbus®-Koppler zur direkten Integration in die esserbus®-Ringleitung.

Technische Daten

Betriebsspannung	18 ... 28 V DC
Alarmstrom @ 24 V DC	ca. 570 mA (alle vier Kopplergruppen in Alarm)
Kontaktbelastung Relais	2 A @ 30 V DC NO/NC
Empfindlichkeit	0.005% - 20% obs/m
Anschlussklemmen	0.2 - 2.5 mm ²
Maximale Rohrlängen	560 m verzweigt, 280 m einsträngig
Überwachungsfläche	1600 m ² (2000 m ²)
Schutzart	IP 40
Gewicht	ca. 4,57 kg
Abmessungen	B: 350 mm H: 225 mm T: 135 mm
Zulassung	0786 - CPR - 2170

Leistungsmerkmale

Zugelassen für die Anforderungen der EN 54-20 der Klassen A, B und C mit folgenden Daten:

- max. 40 Ansaugöffnungen für die Klasse A
- max. 80 Ansaugöffnungen für die Klasse B
- max. 100 Ansaugöffnungen für die Klasse C

Zubehör

- VSP-962 VESDA Filter für VEU, VEP
- VSP-963 VESDA-E-Ansauglüfter

VSP-962



VESDA-E interner Filter

Ersatzfilter für VESDA VEP, VEU und VES Melder.

1 Stück

VSP-962-20

VESDA-E interner Filter

Ersatzfilter für VESDA VEP, VEU und VES Melder.

20 Stück

VSP-963



VESDA-E-Ansauglüfter für VSP-964

Ersatzlüfter für VESDA-E, VEP, VEU und VES.

VSP-964-03

VESDA-E Rauchmelderkammer MK3

Für die Serien VESDA-E, VEU, VEP und VES.

VSP-964-04

VESDA-E Ersatz-Rauchmelderkammer MK4

VSP-964-04 ist eine Ersatz-Rauchmelderkammer für die Serien VEU, VEP, VEP-1P und VES.

VSP-956

VESDA-E Luftstromsensorik

VSP-956-04

VESDA-E Ersatz-Luftstromsensorik

Für die Serien VEU, VEP und VEP-1P.

VESDA-E VEU

VEU-A00



VESDA-E VEU mit LEDs

VdS-Anerkennung: G 214010

Die Rauchmelder der Modellreihe VESDA-E VEU (Very Early Ultra-Sense / Sehr früher Ultra-Sensor) bietet einen extragroßen Empfindlichkeitsbereich sowie die Unterstützung einer größeren Anzahl von Ansaugöffnungen erlaubt in Anwendungen mit hohem Luftdurchsatz eine um bis zu 40 % höhere Flächenabdeckung. Der VEU verfügt über ein robustes IP 40-Gehäuse und einen besonders leistungsfähigen Ansauglüfter, der eine Gesamtrohrlänge von bis zu 800 m ermöglicht. Der Melder wird zudem uneingeschränkt von den Xtralis-Softwarepaketen ASPIRE-E und Xtralis VSC unterstützt, sodass die Planung des Rohrleitungsnetzwerks, die Inbetriebnahme und die Wartung schnell erledigt sind.

Leistungsmerkmale

- Kurzwellenlaser-gestützte Rauchererkennung
- Absolute autarke systeminterne Kalibrierung
- Reinluftbarriere zum Schutz der Melderoptik
- Besonders hohe Schmutzfestigkeit
- Extrem großer Empfindlichkeitsbereich
- Pro Anschluss konfigurierbare Schwellwerte für Luftstromüberwachung
- Langlebiger, einfach austauschbarer Ansaugluftfilter
- Geräuscharmer Betrieb
- Erweiterte Ferndiagnose
- Überwachungsbereich bis zu 6.500 m²
- Bis zu 4 Ansaugrohre anschließbar
- Maximal zulässige Rohrlänge: 800 m
- Referenzmesstechnologie
- AutoLearn™ für Rauch- und Strömungsgrenzen
- Sieben programmierbare Relais
- Zwei Multifunktionseingänge (GPI), davon einer überwacht, einer nicht-überwacht
- Ultraschall-Luftdurchflusserfassung
- Unterstützt die PC-Software Xtralis VSC, Xtralis VSM4 und ASPIRE
- IP40-Gehäuse (nicht UL-geprüft)
- Einfache Montage mittels Stahlhalterung
- Ansauglüfter, Ansaugmodul, Filter und Detektionskammer vor Ort austauschbar
- Vernetzung über VESDAnet
- Ethernet 100BASE-T
- USB-Anschluss, Localhost-Modus
- Einfacher Zugang zu Anschlussklemmen
- Ereignisprotokoll (20.000 Ereignisse)
- Sieben programmierbare Relais
- Zwei GPIs (multifunktionale Eingänge)

Zugelassen für die Anforderungen der EN 54-20 der Klassen A, B und C mit folgenden Daten:

- max. 80 Ansaugöffnungen für die Klasse A
- max. 80 Ansaugöffnungen für die Klasse B
- max. 100 Ansaugöffnungen für die Klasse C

Ethernet

Melder vom Typ VESDA-E sind standardmäßig Ethernet-fähig. Der Melder kann in ein Unternehmensnetzwerk integriert werden, so dass WiFi fähige Tablets und Laptops mit der Xtralis Konfigurationssoftware installiert per drahtlosen Verbindung mit dem RAS über das Netzwerk verbunden werden können.

StaX Hardware

Die Geräte der VESDA-E Serie lassen sich mittels StaX Verfahren beliebig kombinieren und erweitern. Durch Erweiterungsmodule wie z.B. Stromversorgungen, welche problemlos am VESDA-E angebracht werden können, lässt sich eine kompakte und somit kostensparende Installation realisieren.

Technische Daten

Betriebsspannung	18 ... 30 V DC
Ruhestrom @ 24 V DC	ca. 613 mA
Alarmstrom @ 24 V DC	ca. 646 mA
Kontaktbelastung Relais	2 A @ 30 V DC NO/NC
Empfindlichkeit	0.001% - 20% obs/m
Anschlussklemmen	0.2 - 2.5 mm ²
Maximale Rohrlängen	100 m bei Verwendung von 4 geraden Leitungen
Überwachungsfläche	1.600 m ²
Schutzart	IP 40
Gewicht	ca. 4,83 kg
Spezifikation	EN 54-20, Klasse A, B, C
Abmessungen	B: 350 mm H: 225 mm T: 135 mm

interner Filter enthalten

Zubehör

- VSP-962 VESDA Filter für VEU, VEP
- VSP-963 VESDA-E-Ansauglüfter

Sondermelder

Ansaugrauchmelder

VEU-A00-EBTI



Leistungsmerkmale

Zugelassen für die Anforderungen der EN 54-20 der Klassen A, B und C mit folgenden Daten:

- max. 80 Ansaugöffnungen für die Klasse A
- max. 80 Ansaugöffnungen für die Klasse B
- max. 100 Ansaugöffnungen für die Klasse C

VESDA-E VEU mit LED's esserbus®

Wie VEU-A00 jedoch mit integriertem esserbus®-Koppler zur direkten Integration in die esserbus®-Ringleitung.

Technische Daten

Betriebsspannung	18 ... 28 V DC
Ruhestrom @ 24 V DC	ca. 625 mA
Alarmstrom @ 24 V DC	ca. 740 mA (alle vier Kopplergruppen in Alarm)
Kontaktbelastung Relais	2 A @ 30 V DC NO/NC
Empfindlichkeit	0.001% - 20% obs/m
Anschlussklemmen	0.2 - 2.5 mm ²
Maximale Rohrlängen	Maximale Rohrlängen 800 m verzweigt, 400 m einsträngig
Überwachungsfläche	1.600 m ² (6.500 m ²)
Schutzart	IP 40
Gewicht	ca. 5,37 kg
Spezifikation	EN 54-20, Klasse A, B, C
Abmessungen	B: 3500 mm H: 225 mm T: 135 mm
Zulassung	0786 - CPR - 2170

Zubehör

- VSP-962 VESDA Filter für VEU, VEP
VSP-963 VESDA-E-Ansauglüfter

VEU-A10



VESDA-E VEU mit 3,5" Display

Wie VEU-A00, jedoch mit einem 3,5" Display.

Technische Daten

Allgemeine technische Daten:

Betriebsspannung	18 ... 30 V DC
Stromaufnahme @ 24 V DC	ca. 658 mA
Alarmstrom @ 24 V DC	691 mA
Kontaktbelastung Relais	2 A / 30 Vcc
Anschlussklemmen	0.2 - 2.5 mm ²
Überwachungsfläche	1.600 m ²
Anwendungstemperatur	0 °C ... 39 °C
Rel. Luftfeuchte	< 10 %
Schutzart	IP 40
Gewicht	ca. 4.8 kg
Spezifikation	EN 54-20, Klasse A, B, C
Maximale Rohrlängen	160 m
Abmessungen	B: 350 mm H: 225 mm T: 135 mm

interner Filter enthalten

Zubehör

- VSP-962 VESDA Filter für VEU, VEP
VSP-963 VESDA-E-Ansauglüfter

VEU-A10-EBTI



VESDA-E VEU mit 3.5" Display esserbus®

Wie VEU-A10 jedoch mit integriertem esserbus-Koppler zur direkten Integration in die esserbus®-Ringleitung.

Technische Daten

Betriebsspannung	18 ... 28 V DC
Ruhestrom @ 24 V DC	ca. 670 mA
Alarmstrom @ 24 V DC	ca. 780 mA (alle vier Kopplergruppen in Alarm)
Kontaktbelastung Relais	2 A @ 30 V DC NO/NC
Empfindlichkeit	0.001% - 20% obs/m
Anschlussklemmen	0.2 - 2.5 mm ²
Maximale Rohrlängen	800 m verzweigt, 400 m einsträngig
Überwachungsfläche	1.600 m ² (6.500 m ²)
Schutzart	IP 40
Gewicht	ca. 5,37 kg
Spezifikation	EN 54-20, Klasse A, B, C
Abmessungen	B: 350 mm H: 225 mm T: 135 mm
Zulassung	0786 - CPR - 21707

Zubehör

- VSP-962 VESDA Filter für VEU, VEP
VSP-963 VESDA-E-Ansauglüfter

Leistungsmerkmale

Zugelassen für die Anforderungen der EN 54-20 der Klassen A, B und C mit folgenden Daten:

- max. 80 Ansaugöffnungen für die Klasse A
- max. 80 Ansaugöffnungen für die Klasse B
- max. 100 Ansaugöffnungen für die Klasse C

Sondermelder

Ansaugrauchmelder

VSP-962



VESDA-E interner Filter

Ersatzfilter für VESDA VEU und VEP Melder.

1 Stück

VSP-963



VESDA-E-Ansauglüfte für VSP-964

Ersatzlüfter für VESDA-E, VEP, VEU und VES.

VSP-964-03

VESDA-E Rauchmelderkammer MK3

Für die Serien VESDA-E, VEU, VEP und VES.

VSP-964-04

VESDA-E Ersatz-Rauchmelderkammer MK4

VSP-964-04 ist eine Ersatz-Rauchmelderkammer für die Serien VEU, VEP, VEP-1P und VES.

VSP-956

VESDA-E Luftstromsensorik

VSP-956-04

VESDA-E Ersatz-Luftstromsensorik

Für die Serien VEU, VEP und VEP-1P.

VESDA-E VES

VES-A00-P



Leistungsmerkmale

- Sektoradressierbarkeit für bis zu vier Sektoren
- Kurzwellenlasergestützte Rauchererkennung
- Reinluftbarriere zum Schutz der Melderoptik
- Hohe Unempfindlichkeit gegen Schmutz und Staub
- Extrem großer Empfindlichkeitsbereich
- Langlebiger, einfach austauschbarer Filter
- Erweiterte Ferndiagnose
- AutoLearn (Automatisches Lernen) für Rauch- und Strömungsgrenzen
- Ereignisprotokoll (20.000 Ereignisse)
- Für jedes Ansaugrohr separate Luftstromstörungsgrenzwerte zur flexiblen Anpassung an unterschiedliche Luftstrombedingungen
- Ethernet Anschluss zur Konfiguration und Überwachung sowie Wartung über die Xtralis Software
- USB-Anschluss für PC-Konfiguration und Firmware-Upgrade mittels Speicherstick
- Zwei GPI-Eingänge (multifunktionale Eingänge, einer überwacht) für flexible Fernbedienung

Zugelassen für die Anforderungen der EN 54-20 der Klassen A, B und C mit folgenden Daten:

- max. 40 Ansaugöffnungen für die Klasse A
- max. 80 Ansaugöffnungen für die Klasse B
- max. 100 Ansaugöffnungen für die Klasse C

VES-A10-P



VESDA-E VES mit LEDs

VdS-Anerkennung: G 214010

Die Rauchmelder der Modellreihe VESDA-E VES VES (Very Early Scanning or Sector / Sehr frühe Messung oder Sektor) bieten neben der neuesten und modernsten Rauchererkennungstechnologie zur Frühest-Brandalarmierung bei bestmöglicher Fehlalarmunterdrückung einen Ventilmechanismus im Einlasskrümmer und eine Software zur Steuerung des Luftstroms von den vier Sektoren (Rohren). Durch diese Konfiguration kann eine einzelne Zone in vier separate Sektoren unterteilt werden, z. B. zwischen separaten Gängen innerhalb eines Datenraums. Mit dem VES kann der Benutzer die Rauchquelle lokalisieren, indem er den ersten Sektor identifiziert, der die Warnstufe erreicht. Basierend auf der Flair-Erkennungstechnologie und einer langjährigen praktischen Erfahrung, bieten VESDA Melder eine konstante Leistung über die gesamte Lebensdauer bei absoluter Kalibrierung. Darüber hinaus liefert der VES eine Reihe von revolutionären Funktionen, die für den Benutzer zur Verfügung gestellt werden. Melder vom Typ VESDA-E sind standardmäßig Ethernet-fähig. Durch die Einbindung des Melders in ein Unternehmensnetzwerk können sich WLAN fähige Tablets und Laptops, auf denen die Xtralis-Konfigurationssoftware installiert ist, drahtlos mit dem Gerät verbinden.

Technische Daten

Betriebsspannung	18 ... 30 V DC
Ruhestrom @ 24 V DC	ca. 404 mA (Lüfterstufe 5)
Alarmstrom @ 24 V DC	ca. 415 mA
Kontaktbelastung Relais	2 A @ 30 V DC NO/NC
Empfindlichkeit	2 A @ 30 V DC NO/NC
Anschlussklemmen	0,2–2,5 mm ²
Maximale Rohrlängen	560 m (mit verzweigten Rohrleitungsnetz)
Überwachungsfläche	1.600 m ² in D
Schutzart	IP 40
Gewicht	ca. 4,3 kg
Spezifikation	EN 54-20, Klasse A, B, C
Abmessungen	B: 350 mm H: 225 mm T: 135 mm

Bitte verwenden Sie die ASPIRE Pipe Network Design Software, eine Windows®-basierte Anwendung, die die Spezifikation und den Entwurf von Rohrnetzen für VESDA, VESDA-E und FAAS FLEX Ansaugrauchmelder unterstützt.

Zubehör

- VSP-962 VESDA Filter für VEU, VEP, VES
- VSP-963 VESDA-E-Ansauglüfter

VESDA-E VES mit 3,5-Zoll-Display

VdS-Anerkennung: G 214010

Wie VES-A00-P, jedoch mit einem intuitivem 3,5" LCD-Symbol-Display

Technische Daten

Gewicht	ca. 4,4 kg
---------	------------

VESDA Laser Industrial

VLI-880



Leistungsmerkmale

- Bis zu 1.600 m² Erfassungsbereich
- Bis zu 4 Ansaugrohre
- Gesamtleitungslänge bis 360 m
- Absolut, zuverlässige Rauchererkennung
- Patentierter, intelligenter Filter
- Flusensieb hält Faserpartikel zurück
- Probenteilung (Trägheitsabscheider)
- Sekundärer Filter
- Reinluftbarriere zum Schutz der Melderoptik
- Referenzmesstechnologie
- AutoLearn (Automatisches Lernen) für Rauch- und Strömungsgrenzen
- Clean Air Zero™
- Luftpfad-Überwachung
- Fünf (5) Relais (Hauptalarm, Störung und 3 konfigurierbare)
- Relais als speichernd oder nicht speichernd konfigurierbar
- Erweiterbare GPI und Relais
- Ultraschall-Luftdurchsatzmesser
- Unterstützt Xtralis VSC, Xtralis VSM4 und ASPIRE Software
- IP 66-Gehäuse
- Einfache Montage mittels Stahlhalterung
- Modulare, vor Ort austauschbare Komponenten für einfache Wartung
- USB- oder LAN-Anschluss für Konfiguration vor Ort
- Außengehäuse mit gummierter Oberfläche
- Registrierungen/Zulassungen: UL, ULC, FM, CE, VdS, LPCB, NF, SIL 2 wie in IEC 61508
- Ereignisspeicher bis zu 18.000 Ereignisse

Zugelassen für die Anforderungen der EN 54-20 der Klassen A, B und C mit folgenden Daten:

- max. 24 Ansaugöffnungen für die Klasse A
- max. 28 Ansaugöffnungen für die Klasse B
- max. 60 Ansaugöffnungen für die Klasse C

Ansaugrauchmelder VESDA Laser Industrial VLI-880

VdS-Anerkennung: G 212155

Ansaugrauchmelder VLI (VESDA Laser Industrial / Laser Industrieanwendung) mit hoher Empfindlichkeit für den industriellen Bereich. Modular aufgebaut, alle Komponenten austauschbar, antistatisches Gehäuse Schutzart IP 66. Überwachtes, intelligentes Filtersystem zum Schutz aller Detektorkomponenten. ESD geschützte Elektronik. Ohne Display, jedoch mit 5 stark leuchtenden Alarm- und Betriebsanzeige (LEDs). Besonders geeignet für industrielle Bereiche mit schwierigen und / oder stark verschmutzten Umgebungsbedingungen oder mit besonderen baulichen Gegebenheiten, in denen Rauchmelder nicht oder nur beschränkt eingesetzt werden können. Sehr gut geeignet zur Hallen-, Raum- und Einrichtungsüberwachung, z.B. von Produktionshallen und -linien, Lagerräumen, Schalt- und Computerschränken etc. fünf potentialfreie Relaiskontakte signalisieren den Zustand des Melders.

Technische Daten

Betriebsspannung	18 ... 30 V DC
Ruhestrom @ 24 V DC	ca. 415 mA
Alarmstrom @ 24 V DC	ca. 440 mA
Kontaktbelastung Relais	2 A @ 30 V DC NO/NC
Empfindlichkeit	0,005% - 20% obs/m
Anschlussklemmen	0,2 ... 2,5 mm ²
Maximale Rohrlängen	360 m Gesamtrohrlänge, 120 m Einzelrohr
Überwachungsfläche	1.600 m ² max. in DE
Umgebungstemperatur	-10 °C ... 55 °C (getestet)
Schutzart	IP 66
Farbe	Gehäuse: schwarz, Display: orange, ähnlich RAL 7035
Gewicht	ca. 6,035 kg
Spezifikation	EN 54-20, Klasse A (24 Öffnungen / Infoalarm = 0,06% Ld/m), Klasse B (28 Öffnungen / Hauptalarm 1 = 0,15% Ld/m), Klasse C (60 Öffnungen / Hauptalarm 1 = 0,15% Ld/m)
Abmessungen	B: 426,5 mm H: 316,5 mm T: 180 mm

- Zweistufiger, leicht auswechselbarer interner Filter
- Kostengünstige Wartung
- Abluftückführung in den überwachten Bereich möglich
- Direkter Schnittstellenanschluss (USB2) für PC
- Integrierter Ethernet Anschluss mit TCP/IP und BACnet (ohne VESDAnet)

Bitte verwenden Sie die ASPIRE Pipe Network Design Software, eine Windows®-basierte Anwendung, die die Spezifikation und den Entwurf von Rohrnetzen für VESDA, VESDA-E und FAAS FLEX Ansaugrauchmelder unterstützt.

Zubehör

- VSP-030 Intelligenter VLI-Filter
- VSP-031 Sekundärer VLI-Schaumstofffilter
- VSP-032 VLI-Ansauglüfter

VLI-885

Ansaugrauchmelder VESDA VLI mit VESDAnet



VdS-Anerkennung: G 212155

Wie VESDA VLI-880 jedoch mit zusätzlichem VESDAnet on board.

VSP-030

VESDA VLI Intelligenter Filter Ersatzteil



Intelligenter Filter für den VESDA VLI Ansaugrauchmelder.

VSP-031

VESDA VLI Sekundärfilter Ersatzteil



Interner Ersatzfilter für den Ansaugrauchmelder VESDA VLI als Reinstfilter.

VSP-032

VESDA VLI Lüfter Ersatzteil



Ersatzlüfter für den Ansaugrauchmelder VLI.

VSP-034

VESDA VLI VESDAnet Karte Ersatzteil



Ersatzplatine VESDAnet für den Ansaugrauchmelder VLI-885.

VESDA-E VEA

VEA-040-A00

Ansaugrauchmelder VESDA-E VEA-40 mit LED-Anzeige



VdS-Anerkennung: G 217025

Die Ansaugrauchmelder der VESDA-E VEA-Reihe VEA (Very Early Addressable /Sehr frühe Messung und adressierbar) kombinieren VESDA-Zuverlässigkeit und zielgenaue Adressierbarkeit als Frühwarnrauchmelder mit verschiedenen Meldungsoptionen. Der VEA verwendet patentierte Luftansaugpunkte und Mehrkanal-Luftprobenentnahme durch Kapillar-schläuche mit drei Alarmempfindlichkeitseinstellungen für die Ansaugpunkte. Durch das adressierbare System kann der VEA-Ansaugrauchmelder (ARM) einen Schutzbereich zur Brandlokalisierung in mehrere Entnahmestellen unterteilen und ermöglicht so eine schnellere Lokalisierung und Alarmreaktion. Die Melder sind geeignet, Bereiche zu schützen, wo die zielgenaue Lokalisierung von Bränden unerlässlich ist, und bieten dadurch optimale Lösungen der Branderkennung für das Gesundheitswesen, Büros, Lehrinrichtungen, den Einzelhandel, Gefängnisse und Schaltschränke. Umfangreiche Ausstattungsmerkmale bieten Flexibilität, Programmierbarkeit vor Ort, erweiterte Konnektivität und geringere Gesamtbetriebskosten, Montage-, Inbetriebnahme- und Wartungsaufwände.

Technische Daten

Überwachungsfläche	1.600 m ² in Deutschland
Gewicht	ca. 9,9 kg
Abmessungen	B: 352 mm H: 336 mm T: 135,5 mm

Der VEA Ansaugrauchmelder, Ansaugrohre und Ansaugstellen arbeiten als komplettes System. Deshalb ist es zwingend notwendig, die VEA Kapillarschläuche und Ansaugstellen mit den VEA Detektoren zu verwenden.

ACHTUNG: Stromaufnahme beachten und Überbrückungszeit berücksichtigen!
Stromaufnahme: 27Watt (ca. 1,5-1,6 A / Spitzenstrom 3,15A)
Bei 30 Stunden Überbrückungszeit benötigt man als Minimum 32Ah besser 45Ah!

Bitte verwenden Sie die ASPIRE Pipe Network Design Software, eine Windows®-basierte Anwendung, die die Spezifikation und den Entwurf von Rohrnetzen für VESDA, VESDA-E und FAAS FLEX Ansaugrauchmelder unterstützt.

Zubehör

HLSPS-DB2	Externes Netzteil DB2
VER-A40-40-STX	VESDA-E VEA 40-Relais-Relaisweiterung
VSP-980-W	VESDA-E VEA 6 mm Ansaugöffnung UP weiß
VSP-980-W22	VESDA-E VEA 6 mm Ansaugöffnung UP weiß
VSP-981-W	VESDA-E VEA 4 mm Ansaugöffnung UP weiß
VSP-981-W22	VESDA-E VEA 4 mm Ansaugöffnung UP weiß
VSP-982-W	VESDA-E VEA 6 mm Ansaugöffnung AP weiß
VSP-982-W22	VESDA-E VEA 6 mm Ansaugöffnung AP weiß
VSP-990-330	VESDA-E VEA 6 mm Kapillarschlauch 100 m
VSP-991	VESDA-E VEA 4 mm Kapillarschlauch 150 m
VSP-998	VESDA-E VEA 6 mm Verschlussstopfen
VSP-972	VESDA-E VEA Filter
VSP-973	VESDA-E VEA Pumpe Ersatzteil
VSP-1000	VESDA-E VEA 6 mm auf 4 mm Übergangsverbinder
VSP-1001	VESDA-E VEA 6 mm Übergangsverbinder
VSP-1002	VESDA-E VEA 4 mm Übergangsverbinder
VSP-1003	VESDA-E VEA 6 mm abgewinkelte Verbinder
VSP-1004	VESDA-E VEA 4 mm abgewinkelte Verbinder

Zugelassen für die Anforderungen der EN 54-20 der Klassen A, B und C mit folgenden Daten:

- max. 40 Ansaugöffnungen für die Klasse A
- max. 40 Ansaugöffnungen für die Klasse B
- max. 40 Ansaugöffnungen für die Klasse C

Sondermelder

Ansaugrauchmelder

VEA-040-A10

VESDA-E VEA-40 Det mit 3,5 "Display

Wie VEA-040-A00, jedoch mit einem 3,5" Display.

VER-A40-40-STX

VESDA-E VEA 40-Relais-Relaiserweiterung



Die VESDA-E VEA Relais Gehäuse (StaX) ermöglichen eine Meldungsweiterleitung über Relais und bieten Platz für Eingangsmodule der Brandmeldeanlagen zur Montage im Gehäuse. Wenn der Ansaugrauchmelder VESDA-E VEA-040-A00/A10 einen Alarm erkennt, dann scannt er die Ansaugleitungen, um zu bestimmen, über welche Ansaugleitung Rauch erkannt wurde. Daraufhin wird das zugehörige Relais des StaX angesteuert, das der ausgelösten Ansaugöffnung zugeordnet ist. Relaiszuordnung: Relais 1 bis 40 entsprechen den Ansaugöffnungen 1 bis 40.

Technische Daten

Umgebungstemperatur	0 °C ... 39 °C (getestet auf: 0°C bis 49°C)
Schutzart	IP 40
Gewicht	ca. 5,1 kg
Abmessungen	B: 352,05 mm H: 340,5 mm T: 135,5 mm

Leistungsmerkmale

- 40 Relais: Jedes Relais reagiert auf ein Rauchereignis, das auf einer Ansaugleitung registriert wird.
- Ermöglicht die Montage von esserbus®-Kopplern im Gehäuse
- Einfache Montage mit optionaler Halterung

VSP-980-W

VESDA-E VEA 6 mm Ansaugöffnung uP weiß



Weißer Einbau-Ansaugöffnung (unter Putz) für Ansaugrauchmelder VEA mit 6 mm Kapillarschlauch.

VSP-980-W22

VESDA-E VEA 6 mm Ansaugöffnung uP weiß



Wie VSP-980-W jedoch Verpackungseinheit 22 Stück.

22 Stück VSP-980-W

VSP-981-W

VESDA-E VEA 4 mm Ansaugöffnung uP weiß



Weißer Einbau-Ansaugöffnung für Ansaugrauchmelder VEA mit 4mm Kapillarschlauch.

VSP-981-W22

VESDA-E VEA 4 mm Ansaugöffnung uP weiß



Wie VSP-981-W jedoch Verpackungseinheit 22 Stück.

22 Stück VSP-981-W

VSP-982-W

VESDA-E VEA 6 mm Ansaugöffnung aP weiß



Weißer Aufbau-Ansaugöffnung für Ansaugrauchmelder VEA mit 6 mm Kapillarschlauch.

Sondermelder

Ansaugrauchmelder

VSP-982-W22

VESDA-E VEA 6 mm Ansaugöffnung aP weiß



Wie VSP-982-W jedoch Verpackungseinheit 22 Stück.

22 Stück VSP-982-W

VSP-620-01

VESDA-E VEA 6 mm Ansaugöffnung Vandalismus



Material: Edelstahl (ISO 15510)

VSP-990-330

VESDA-E VEA 6 mm Kapillarschlauch 100 m



Kapillarschlauch mit einer Länge von 100 m und einem Durchmesser von 6 mm.

Leistungsmerkmale

- Schwer entflammbar
- Hochwertiges Polyethylen-Material
- Spannungsrissbeständig
- Eindeutige Bezeichnung
- Abstandsmarkierung in regelmäßigen Abständen
- Erfüllt die Anforderungen internationaler Installationsstandards

Technische Daten

Material	Polyethylen
Farbe	schwarz

100 m

VSP-991

VESDA-E VEA 4 mm Kapillarschlauch 150 m



Wie VSP-990 jedoch Länge 150 Meter und Durchmesser 4 mm.

Leistungsmerkmale

- Schwer entflammbar
- Hochwertiges Polyethylen-Material
- Spannungsrissbeständig
- Eindeutige Bezeichnung
- Abstandsmarkierung in regelmäßigen Abständen
- Erfüllt die Anforderungen internationaler Installationsstandards

Technische Daten

Material	Polyethylen
Farbe	schwarz

150 m

VSP-998

VESDA-E VEA 6 mm Verschlussstopfen



Verschlussstopfen für ungenutzte Ansaugenden von 6 mm Kapillarschläuchen.

50 Stück

VSP-972

VESDA-E VEA Filter



Ersatzfilter für den VEA-Ansaugrauchmelder.

Sondermelder

Ansaugrauchmelder

VSP-973

VESDA-E VEA Pumpe Ersatzteil



Ersatzpumpe für den VEA-Ansaugrauchmelder.

VSP-1000

VESDA-E VEA 6 mm auf 4 mm Übergangsverbinder



Der Verbinder ermöglicht die Verbindung/Reduzierung zwischen 6 mm und 4 mm Kapillarschläuchen.

 10 Stück

VSP-1001

VESDA-E VEA 6 mm Übergangsverbinder



Der Verbinder ermöglicht die Verbindung/Verlängerung zwischen zwei 6 mm Kapillarschläuchen.

 10 Stück

VSP-1002

VESDA-E VEA 4 mm Übergangsverbinder



Der Verbinder ermöglicht die Verbindung/Verlängerung zwischen zwei 4 mm Kapillarschläuchen.

 10 Stück

VSP-1003

VESDA-E VEA 6 mm abgewinkelte Verbinder



Der Verbinder ermöglicht die Verbindung/Verlängerung zwischen zwei 6 mm Kapillarschläuchen.

 10 Stück

VSP-1004

VESDA-E VEA 4 mm abgewinkelte Verbinder



Der Verbinder ermöglicht die Verbindung/Verlängerung zwischen zwei 4 mm Kapillarschläuchen.

 10 Stück

Sondermelder

Ansaugrauchmelder

VESDA Zubehör

VPS-250-STX5

VESDA-E STX Netzteil 2A 24AH - SCHWARZ



VdS-Anerkennung: G 209193

Energieversorgung für Ansaugrauchmelder der VESDA-E Serie mit integrierbaren Akkumulatoren zur Sicherstellung der Notstromüberbrückungszeit. Verwendung mit VESDA-E VEP-Detektoren bei Überschreitung der Lüfterdrehzahl 6. Das Gehäuse ist in Größe und Farbe kompatibel zum Ansaugrauchmelder VESDA-E VEP.

Achtung! Artikelnummer wurde geändert. Die vorherige Nummer war: VPS-250-STX

Technische Daten

Betriebsspannung	230 V DC
Ausgangsstrom	2 A
Umgebungstemperatur	-5 °C ... 40 °C
Rel. Luftfeuchte	< 95 %
Schutzart	IP 30
Farbe	mattschwarz
Gewicht	ca. 5,8 kg (ohne Akkus)
Abmessungen	ca. 25 kg (mit max. Akkus) B: 300 mm H: 150 mm T: 135 mm

Leistungsmerkmale

- Hinsichtlich der Installation sind alle Kabelzuführungen für VESDA-E vorbereitet, so dass sich das Netzteil direkt neben dem Ansaugrauchmelder platzieren lässt.
- Zwei LEDs auf der Vorderseite geben rasch Aufschluss über die Gerätebereitschaft und/oder einen Fehlerzustand.
- VdS & EN54-4 zugelassen

VPS-250-STX5-SLV

VESDA-E STX Netzteil 2A 24AH - SILBER



VdS-Anerkennung: G 209193

Wie VPS-250-STX5 jedoch in der Gehäusefarbe Silber passend zu Ansaugrauchmeldern VESDA-E VEU.

Achtung! Artikelnummer wurde geändert. Die vorherige Nummer war: VPS-250-STX-SLV

Technische Daten

Farbe	grau, ähnlich RAL 7047
-------	------------------------

TITANUS PRO SENS® EB

Leistungsmerkmale

- Höchste Flexibilität im Ausbau durch modulare Komponenten
- Direkte Aufschaltung auf den esserbus®/ esserbus®-PLus
- Einfache Inbetriebnahme durch werksseitige Vorkonfiguration der Systeme
- Parametrierbare Ansprechsensibilität am Detektormodul
- Bis zu 180 m Länge je Rohrleitung
- Bis zu 24 Ansaugöffnungen
- Aufbau einer Zwei-Melder-Abhängigkeit gemäß VdS möglich
- Melderparallelanzeige Art.-Nr. 801824 anschließbar
- Direktes Rücksetzen über integrierte Resetfunktion

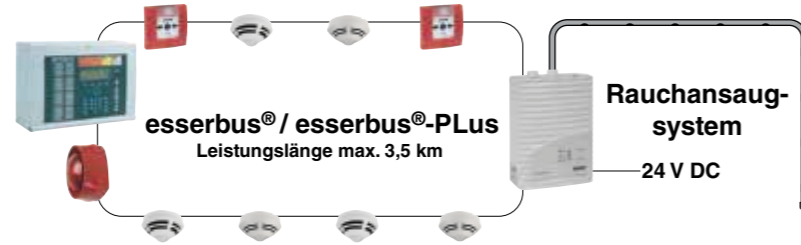

801522.10



Basiseinheit TITANUS PRO SENS® 2 EB

VdS-Anerkennung: G 206118

Grundgerät zur Wandmontage, vorbereitet zur Aufnahme von bis zu zwei Detektormodulen vom Typ DM-TP-xx. Das TITANUS PRO SENS® 2 EB ist direkt auf dem esserbus® anschaltbar. Das Gerät ist werksseitig mit der Frontfolie für den Zweirohrbetrieb ausgestattet.

Technische Daten

Betriebsspannung	14 ... 30 V DC
Ruhestrom @ 24 V DC	max. ca. 295 mA (bei 9 V Lüfterspannung)
Kontaktbelastung Relais	30 V DC/1 A max. 24 W
Anschlussklemmen	max. 1,5 mm ²
Umgebungstemperatur	-20 °C ... 60 °C
Lagertemperatur	-25 °C ... 65 °C
Rel. Luftfeuchte	< 95 %
Schutzart	IP 20
Gehäuse	Kunststoff (ABS)
Farbe	papyrusweiß, ähnlich RAL 9018
Gewicht	ca. 1,35 kg
Spezifikation	EN 54-20
Abmessungen	B: 200 mm H: 292 mm T: 113 mm

Leistungsmerkmale

- Vorbereitet für den Einsatz von bis zu 2 Detektormodulen vom Typ DM-TP-xx zum Anschluss von zwei Rohrleitungen
- Optische Statusanzeige von Alarm und Störung
- Anschlussbuchsen für zwei Rauchansaugrohre mit einem Außendurchmesser von 25 mm
- Anschlussbuchse für Luftrückführung
- Aufbau einer Zweimeldungsabhängigkeit gemäß VdS-Richtlinie möglich

Leitungstrenner und Rückstellplatte werden nicht mehr benötigt bzw. sind nicht mehr im Lieferumfang enthalten, da die Geräte mit esserbus®-Alarmierungskoppler ausgestattet sind und diese Funktion im Standard bereits integriert ist. Besonders geeignet für den Tiefkühlbereich (Temperaturbereich -20°C ... 60°C).

Vorkonfiguriertes Grundgerät einschließlich esserbus®-Koppler (Art.-Nr.808623) und Frontfolie.

Detektormodule für TITANUS PRO SENS® EB

801524.10



Detektormodul 0,10 %/m Typ DM-TP-10L

Detektormodul für den Einsatz in TITANUS PRO SENS® EB-Rauchansaugsystemen (Art.-Nr. 801515.10, 801521.10, 801522.10) mit einer Ansprechsensibilität von 0,10 % Lichttrübung pro Meter Brandfrüherkennung über HPLS-Technologie. Werkzeugloser Einbau in die TITANUS PRO SENS® EB-Systeme und über DIL-Schalter an der Außenseite des Detektormoduls einstellbar. Über die Parametriermöglichkeit am Modul kann die Sensibilität des Rauchansaugsystems verändert werden.

Technische Daten

Umgebungstemperatur	-20 °C ... 60 °C
Gehäuse	ABS-Kunststoff
Gewicht	ca. 100 g

Leistungsmerkmale

- Ansprechsensibilität am Modul einstellbar
- Schnelle Inbetriebnahme durch automatische Initialisierung
- Statusanzeige für Zustands- und Fehlerdiagnose
- Werkzeugloser Einbau in TITANUS PRO SENS® EB
- Luftstromüberwachung für die Erkennung von Rohrbrüchen und Verstopfungen

801525.10

Detektormodul 0,015 %/m Typ DM-TP-01L

Wie 801524.10 jedoch mit einer erhöhten Ansprechsensibilität von 0,015 % Lichttrübung pro Meter.

Technische Daten

Gehäuse	ABS-Kunststoff
Gewicht	ca. 100 g

Zubehör TITANUS

801544.10

Luftfilter für TITANUS Rauchansaugsysteme



Luftfilter zum Einsatz in Bereichen mit störenden Umgebungseinflüssen wie z.B. Staub.

Technische Daten

Anwendungstemperatur	-30 °C ... 60 °C
Material	ABS-Kunststoff
Farbe	grau, ähnlich RAL 7035
Abmessungen	B: 122 mm H: 194 mm T: 96 mm

inklusive Filtereinsätze (1 x 60 ppi, 1 x 45 ppi und 1 x 25 ppi)

801604

Ersatz-Luftfiltermatten für 801544.10



Austauscheinsatz für Luftfilter 801544.10 bestehend aus je einer Fein-, Mittel- und Grobfiltermatte.

Filtereinsätze (1 x 60 PPI, 1 x 45 PPI, 1 x 25 PPI)

1 Set

801549.10

Diagnosetool für TITANUS EB



Diagnosetool für TITANUS EB-Rauchansaugsysteme zum Auslesen von Messdaten und Gerätekonfigurationen sowie zur Lokalisierung von Störungen.

Diagnose-Interface, Anschlusskabel und Diagnose-Software

801550

Banderole für Ansaugreduzierungsfolie



Banderole zur Sicherung der Ansaugreduzierungsfolien am Rohrsystem. Die rote Kennzeichnung dient der Lokalisierung der Melderpunkte im Objekt.

Technische Daten

Umgebungstemperatur	-10 °C ... 60 °C
---------------------	------------------

10 Stück

NF-AF-2.0

Ansaugreduzierungsfolie



Verschiedene Größen von 2 bis 7 mm auf Anfrage erhältlich.
Erhältliche Größen: 2.0 mm, 2.5 mm, 3.0 mm, 3.2 mm, 3.4 mm, 3.6 mm, 3.8 mm, 4.0 mm, 4.2 mm, 4.4 mm, 4.6 mm, 5.0 mm, 5.2 mm, 5.6 mm, 6.0 mm, 6.8 mm, 7.0 mm

10 Stück

NF-AFW-2.0

Ansaugreduzierungsfolie, Farbe: weiß



Verschiedene Größen von 2 bis 7 mm auf Anfrage erhältlich.
Erhältliche Größen: 2.0 mm, 2.5 mm, 3.0 mm, 3.2 mm, 3.4 mm, 3.6 mm, 3.8 mm, 4.0 mm, 4.2 mm, 4.4 mm, 4.6 mm, 5.0 mm, 5.2 mm, 5.6 mm, 6.0 mm, 6.8 mm, 7.0 mm

10 Stück

NF-AK-2.0

Ansaugreduzierung für Kunststoffclip



Vorraussetzung für verschmutzte Bereiche in Kombination mit NF-AK-C. Verschiedene Größen von 2 bis 7 mm auf Anfrage erhältlich.

10 Stück

Zubehör

NF-AK-C Kunststoffclip für Ansaugreduzierung

NF-AK-C

Kunststoffclip für Ansaugreduzierung

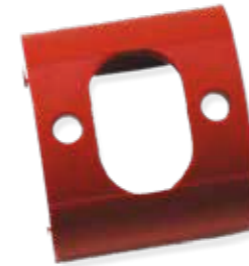

Sorgt dafür, dass die Ansaugreduzierung an der vordefinierten Stelle verbleibt.

10 Stück

Zubehör

NF-AK-x.y Ansaugreduzierung für Kunststoffclip

NF-ABS-DF

Deckendurchführung für Ansaugschlauch (inkl. Reduzierung)



Wird benötigt für abgehängte Decken.

10 Stück

Zubehör

NF-AS-12X9 Ansaugschlauch für Deckendurchführung

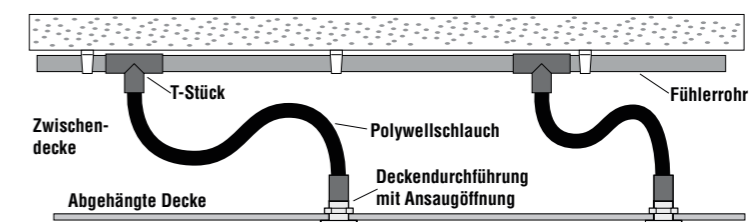

NF-AS-12X9

Ansaugschlauch für Deckendurchführung



Flexibler Schlauch für abgehängte Decken in Verbindung mit NF-ABS-DF.

Technische Daten

Außendurchmesser	12 mm
Innendurchmesser	9 mm

1 Stück = 1 m

Zubehör

NF-ABS-DF Deckendurchführung für Ansaugschlauch (inkl. Reduzierung)

Zubehör Ansaugrauchmelder

PIP-001-2.4-G

ABS-Rohr, Durchmesser 25 mm, grau



Länge pro Rohr 2,4 m. Gesamtlänge von der Verpackungseinheit 60 Meter.

Technische Daten

Umgebungstemperatur	-40 °C ... 70 °C
Material	ABS-Kunststoff
Farbe	grau

Versandoptimierte Länge für den Paketdienst-Versand. Stornierung und Rücknahme sind ausgeschlossen.

25 Stück

PIP-001-2.4-W

ABS-Rohr, Durchmesser 25 mm, weiß



Länge pro Rohr 2,4 m. Gesamtlänge von der Verpackungseinheit 60 Meter.

Technische Daten

Umgebungstemperatur	-40 °C ... 70 °C
Material	ABS-Kunststoff
Farbe	weiß

Versandoptimierte Länge für den Paketdienst-Versand. Stornierung und Rücknahme sind ausgeschlossen.

25 Stück

PIP-001-2.4

ABS-Rohr, Durchmesser 25 mm, rot



Länge pro Rohr 2,4 m. Gesamtlänge von der Verpackungseinheit 60 Meter.

Technische Daten

Umgebungstemperatur	-40 °C ... 70 °C
Material	ABS-Kunststoff
Farbe	rot

Versandoptimierte Länge für den Paketdienst-Versand. Stornierung und Rücknahme sind ausgeschlossen.

25 Stück

PIP-005-G

ABS-Bogen 90° für 25-mm-Rohr, grau



Technische Daten

Umgebungstemperatur	-40 °C ... 70 °C
Material	ABS-Kunststoff
Farbe	grau

10 Stück

PIP-005-W

ABS-Bogen 90° für 25-mm-Rohr, weiß



Technische Daten

Umgebungstemperatur	-40 °C ... 70 °C
Material	ABS-Kunststoff
Farbe	weiß

10 Stück

PIP-005

ABS-Bogen 90° für 25-mm-Rohr, rot



Technische Daten

Umgebungstemperatur	-40 °C ... 70 °C
Material	ABS-Kunststoff
Farbe	rot

10 Stück

PIP-017-G

ABS-Winkel 90° für 25-mm-Rohr, grau



Technische Daten

Umgebungstemperatur	-40 °C ... 70 °C
Material	ABS-Kunststoff
Farbe	grau

10 Stück

PIP-017-W

ABS-Winkel 90° für 25-mm-Rohr, weiß



Technische Daten

Umgebungstemperatur	-40 °C ... 70 °C
Material	ABS-Kunststoff
Farbe	weiß

10 Stück

PIP-017

ABS-Winkel 90° für 25-mm-Rohr, rot



Technische Daten

Umgebungstemperatur	-40 °C ... 70 °C
Material	ABS-Kunststoff
Farbe	rot

10 Stück

PIP-006-G

ABS-Winkel 45° für 25-mm-Rohr, grau



Technische Daten

Umgebungstemperatur	-40 °C ... 70 °C
Material	ABS-Kunststoff
Farbe	grau

10 Stück

PIP-006-W

ABS-Winkel 45° für 25-mm-Rohr, weiß



Technische Daten

Umgebungstemperatur	-40 °C ... 70 °C
Material	ABS-Kunststoff
Farbe	weiß

10 Stück

PIP-006

ABS-Winkel 45° für 25-mm-Rohr, rot



Technische Daten

Umgebungstemperatur	-40 °C ... 70 °C
Material	ABS-Kunststoff
Farbe	rot

10 Stück

Sondermelder

Ansaugrauchmelder

PIP-008-G

ABS-T-Stück für 25-mm-Rohr, grau



Technische Daten

Umgebungstemperatur -40 °C ... 70 °C
Material ABS-Kunststoff
Farbe grau

10 Stück

PIP-008-W

ABS-T-Stück für 25-mm-Rohr, weiß



Technische Daten

Umgebungstemperatur -40 °C ... 70 °C
Material ABS-Kunststoff
Farbe weiß

10 Stück

PIP-008

ABS-T-Stück für 25-mm-Rohr, rot



Technische Daten

Umgebungstemperatur -40 °C ... 70 °C
Material ABS-Kunststoff
Farbe rot

10 Stück

PIP-002-G

ABS-Muffe für 25-mm-Rohr, grau



Technische Daten

Umgebungstemperatur -40 °C ... 70 °C
Material ABS-Kunststoff
Farbe grau

10 Stück

PIP-002-W

ABS-Muffe für 25-mm-Rohr, weiß



Technische Daten

Umgebungstemperatur -40 °C ... 70 °C
Material ABS-Kunststoff
Farbe weiß

10 Stück

PIP-002

ABS-Muffe für 25-mm-Rohr, rot



Technische Daten

Umgebungstemperatur -40 °C ... 70 °C
Material ABS-Kunststoff
Farbe rot

10 Stück

Sondermelder

Ansaugrauchmelder

PIP-009-G

Befestigungsschelle für 25-mm-Rohr, grau



Technische Daten

Umgebungstemperatur -10 °C ... 70 °C
Material Polypropylen
Farbe grau

20 Stück

PIP-009

Befestigungsschelle für 25-mm-Rohr, rot



Technische Daten

Umgebungstemperatur -10 °C ... 70 °C
Material Polypropylen
Farbe rot

20 Stück

PIP-007-G

ABS-Endkappe für 25-mm-Rohr, grau



Technische Daten

Umgebungstemperatur -40 °C ... 70 °C
Material ABS-Kunststoff
Farbe grau

10 Stück

PIP-007-W

ABS-Endkappe für 25-mm-Rohr, weiß



Technische Daten

Umgebungstemperatur -40 °C ... 70 °C
Material ABS-Kunststoff
Farbe weiß

10 Stück

PIP-007

ABS-Endkappe für 25-mm-Rohr, rot



Technische Daten

Umgebungstemperatur -40 °C ... 70 °C
Material ABS-Kunststoff
Farbe rot

10 Stück

PIP-021-G

Flexible Schlauchverbindung 100 cm für 25-mm-Rohr, grau



Technische Daten

Farbe grau
Material ABS-Kunststoff
Länge 1 m

PIP-021-W

Flexible Schlauchverbindung 100 cm für 25-mm-Rohr, weiß



Technische Daten

Farbe weiß
Material ABS-Kunststoff
Länge 1 m

PIP-021

Flexible Schlauchverbindung 100 cm für 25-mm-Rohr, rot



Technische Daten

Farbe rot
Material ABS-Kunststoff
Länge 1 m

Sondermelder

Ansaugrauchmelder

PIP-026

Flexible Schlauchverbindung 30 cm für 25-mm-Ansaugrohre



Technische Daten

Farbe	rot
Umgebungstemperatur	0 °C ... 60 °C
Material	PVC
Länge	30 cm

PIP-026-G

Flexible Schlauchverbindung 30 cm für 25-mm-Ansaugrohre, grau

Technische Daten

Farbe	grau
Umgebungstemperatur	0 °C ... 60 °C
Material	PVC
Länge	30 cm

PIP-015

Deckendurchführung ABS



Für Ansaugschlauchset Art.-Nr.: 059-001.

Technische Daten

Umgebungstemperatur	-10 °C ... 60 °C
---------------------	------------------

VSP-620-03

Vandalismus geschützte Deckendurchführung 10 mm



Für Ansaugschlauchset Art.-Nr.: 059-00.

Technische Daten

Material	Edelstahl (ISO 15510)
----------	-----------------------

059-001

Ansaugschlauchset für 25-mm-Rohr



Ansaugschlauchset für den flexiblen Einsatz bei der Objektüberwachung oder Zwischendecken.

Technische Daten

Umgebungstemperatur	-10 °C ... 60 °C
Abmessungen	Ø: 10 mm L: 2000 mm

1 x T-Stück 2 m Polywellschlauch, 1 x Deckendurchführung mit Verschraubung

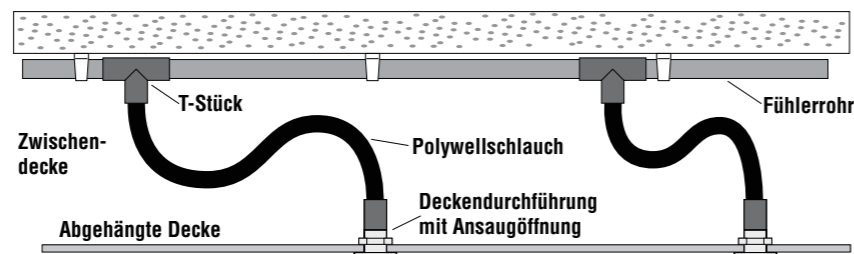

Raumüberwachung

Sondermelder

Ansaugrauchmelder

801607

Drei-Wege-Kugelhahn, ABS



Zum manuellen Trennen eines Ansaugsystems vom angeschlossenen Rohrsystem während eines Freiblasprozesses.

Technische Daten

Umgebungstemperatur	-40 °C ... 50 °C
Material	ABS
Abmessungen	L: 131 mm

Inklusive drei Übergangverschraubungen zum Anschluss an ein 25-mm-Rohrsystem

Zubehör

RSV-R25 Rückschlagventil für Ansaugrauchmelder

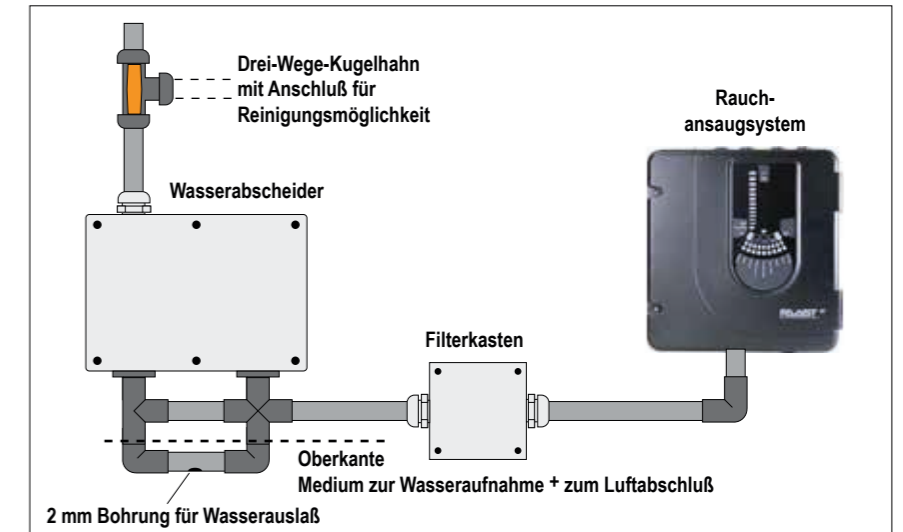

Anwendungsbeispiel

RSV-R25

Rückschlagventil für Ansaugrauchmelder



Ventil zur Reinigung des Rohrsystems durch Freiblasung über Druckluft. Am Ende von jedem Rohrleitungsastes wird empfohlen, ein Rückschlagventil zu montieren. Durch die Montage eines Rückschlagventils ist die optimale Ausblasung der Schmutzpartikel aus dem Rohr gewährleistet (vor allem verhindert er die Ansammlung der Schmutzpartikel am Ende des Rohrs). Weiters dient das Rückschlagventil dazu, den Druck in der Rohrleitung zu begrenzen und damit die Ansaugöffnungen während des Freiblasvorgangs zu entlasten. Der Öffnungsüberdruck des Rückschlagventils sollte idealerweise bei etwa 25 kPa (0,25 bar) liegen.

Die Reinigung der Ansaugöffnungen ist auch ohne Rückschlagventil gewährleistet, nicht jedoch die optimale Ausblasung der Schmutzpartikel über die gesamte Rohrlänge.

Technische Daten

Farbe	grau
Abmessungen	Ø: 25 mm

Zubehör

801607 Drei-Wege-Kugelhahn, ABS

Sondermelder

PIP-025



Leistungsmerkmale

- Kunststoffgehäuse mit Handablassventil
- Steckverbindungen zur Einbindung in ein Rohrsystem

Kondensatabscheider

Kondensatabscheider zum Sammeln und Ablassen von Kondenswasser aus dem Ansaugrohrsystem. Automatischer Wasserablauf für Bereiche mit starker Kondensation möglich.

Technische Daten

Umgebungstemperatur	0 °C ... 60 °C
Material	ABS
Farbe	hellgrau
Gewicht	ca. 620 g
Abmessungen	B: 68 mm H: 680 mm T: 36 mm

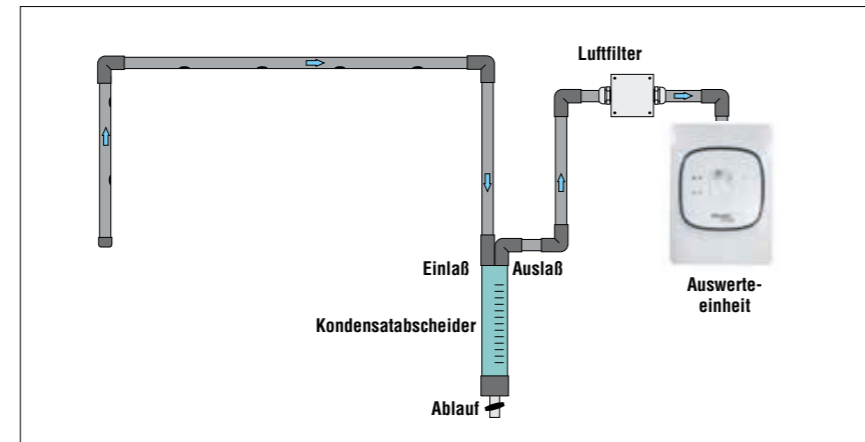

Anwendungsbeispiel

Ansaugrauchmelder

PIP-039

NEU



Leistungsmerkmale

- Kunststoffgehäuse mit Handablassventil
- Steckverbindungen zur Einbindung in ein Rohrsystem

Schalldämpfer

Schalldämpfer zur Montage am Luftauslass eines Ansaugrauchmelders. Zur Reduzierung der betriebsbedingten Geräuschemissionen um ca. 10 dB (A).

Technische Daten

Material	ABS
Farbe	hellgrau
Gewicht	ca. 620 g
Abmessungen	B: 68 mm H: 680 mm T: 36 mm



Anwendungsbeispiel

Sondermelder

761546.10



PIP-012



761536



VSP-810



VSP-811



VSP-005



Ansaugrauchmelder

Kunststoffschere

Strapazierfähiges Werkzeug für saubere Schnitte in ABS-Rohren mit 25 mm Durchmesser, komplett mit einer V-förmigen, langlebigen Klinge aus kohlenstoffreichem Stahl, die die Verformung der Rohre reduziert. Mit komfortablem Griff, ohne Rückholfeder für einfache Handhabung

Kleber, 250 ml

Spezialkleber zur Verbindung von ABS- und PVC-Rohren.

Technische Daten

Umgebungstemperatur	-10 °C ... 60 °C
---------------------	------------------

1 Flasche á 250 ml.

Reiniger

Zur Reinigung von ABS und PVC-Rohren und Zubehör, bevor diese verklebt werden.

Technische Daten

Umgebungstemperatur	-10 °C ... 60 °C
Inhalt	1 l

Rauchstift

Stift mit Docht zum Erzeugen von leichtem Schwebrauch. Der Docht wird angezündet, dabei entsteht ein ungiftiger, schwebender Rauch der besonders geeignet ist zur Auslösung von Ansaugrauchmeldern. Einfache Handhabung, denn der Raucheinsatz kann mehrmals wieder angezündet werden. Zum Löschen wird einfach die mitgelieferte Schutzkappe aufgesteckt. 1 Raucheinsatz reicht für ca. 20-30 Minuten Dauerbetrieb.

Technische Daten

Material	Kunststoff und Metall
Abmessungen	Ø: 12 mm L: 150 mm

Inklusive 6 Dochte zur Raucherzeugung

Zubehör

VSP-811 Nachfüllpack mit 6 Einsätzen für Rauchstift VSP-810

Nachfüllpack mit 6 Einsätzen für Rauchstift VSP-810

Ersatzfilter für VLC, VLF, VLP, VLS

Zweifilterkammer für die Detektoreinheiten der Gerätegeneration VLC, VLF, VLP und VLS.

Sondermelder

Ansaugrauchmelder

VSP-850-G

Filter für Rauchansaugsysteme VESDA



Externer Filter für VESDA Rauchansaugsysteme zum Einsatz in extrem verschmutzten Umgebungen.

Technische Daten

Farbe grau, ähnlich RAL 7035
Abmessungen B: 206 mm H: 59 mm T: 33 mm

Alternative Farben:
VSP-850-R rot
VSP-850-W weiß

VSP-855-4

Filtermatten für VSP-850-G



Austauschfiltereinsatz für Luftfilter Art.-Nr. VSP-850-G. 1 Set bestehend aus 4 Filtereinsätzen.

20 Stück VSP-855-20

E700-SP-DCL

Banderolen zur Markierung der Ansaugpunkte



Die Banderole dient zur Markierung der Ansaugpunkte des PVC-/ABS-Rohrs.

Technische Daten

Umgebungstemperatur -10 °C ... 60 °C

Bitte beachten Sie, die Banderole dient nicht zur Verjüngung des Bohrlochs.

Rolle mit 200 Aufklebern

251-003

Rauchwürfel zu Testzwecken



Rauchwürfel zur Erzeugung einer starken, hellen Rauchentwicklung. Zum Beaufschlagen von Meldern mit Testrauch zwecks Kontrolle der Auslösung und zur Überprüfung von Luftströmungen in Räumen. Entzündet werden die Rauchwürfel mit einer offenen Flamme (Streichholz, Feuerzeug etc.). Eine Löschung ist nicht notwendig. Es sollte allerdings darauf geachtet werden, dass eine feuerfeste Unterlage zur Verfügung steht. Nach dem Entzünden glüht der Rauchwürfel (keine Flammenbildung), bis Asche übrigbleibt.

ölfrei

6 Stück

Leistungsmerkmale

- 40 s. Brennzeit je Rauchwürfel
- 18 m³ Rauch je Rauchwürfel

Sondermelder

Ansaugrauchmelder

Standard-Clips



Bestandteil des Clip Identifikationssystems für Ansaugöffnungen. Clip für Ansaugrohrsysteme zum schnellen und effizienten Setzen der Ansaugöffnung in der richtigen Größe. Klare und leicht verständliche Farbcodierung zur Identifikation des Öffnungsdurchmessers; ein einzelner 10 mm Bohrer kann verwendet werden, um alle Bohrungen zu erstellen. Der CLIP reduziert die Öffnung auf den gewünschten Durchmesser. Zusätzlich reduziert er die Staubbelastung durch abgeschrägtes Design der Ansaugöffnung, dieses erhöht die Verfügbarkeit und verlängert Serviceintervalle.

- CLIPS sind einbaufertig erhältlich (keine Teilemontage oder Werkzeuge erforderlich)
- Keine Teilemontage erforderlich, ein einziges System
- Keine Spezialwerkzeuge erforderlich
- Zusätzlicher Widerstand gegen Lochverstopfung durch Flexi-Lip-Design (Harsh Environment CLIPs), das seine Form ändert, wenn es dem Abblasdruck ausgesetzt wird. Dies verhindert die Bildung von Eis-, Staub- oder Fasermansammlungen auf der tragenden Gummistruktur, da diese durch den Luftstrom aus dem CLIP-Loch herausgelöst werden können.
- CLIPS verrutschen nicht und bleiben durch die einfache Click-Fit-Technologie fest an ihrem Platz
- Antidruckstoß-Design, das ideal für automatische Reinigungssysteme ist.
- Ermöglicht eine schnellere und effizientere Inbetriebnahme und Installation sowie die laufende Wartung
- Klare und leicht zugängliche visuelle, farbkodierte Anleitung zur Positionierung der Probebohrung und Größe der Probenbohrung; selbst bei Anwendungen im größten Format
- Erhebliche Vereinfachung des Bohrens von Probenlöchern; ein einziger 10-mm-Bohrer Bohrer kann für alle Löcher verwendet werden (einfach den entsprechenden CLIP anbringen, um die Größe nach dem Bohren der ersten Löcher)
- Einlassdesign, wodurch die Betriebszeit erhöht und die Testintervalle potenziell verlängert werden können
- Zwei Versionen verfügbar: Standard und raue Umgebungen

Technische Daten

Anwendungstemperatur -30 °C ... 45 °C
Material PC/ABS
Farbe schwarz (Grundkörper)
Hauptfarbe: rot
Gewicht ca. 11 g
Abmessungen B: 30,5 mm L: 55 mm

In Anwendungen, in denen die Umgebungstemperatur 45 °C überschreitet, könnte eine Undichtigkeit von 5% am CLIP auftreten.
Hinweis: Die Farbkodierung ist dem Standard-Widerstandscode gemäß IEC 60062 entsprechend zugewiesen.

5 Stück

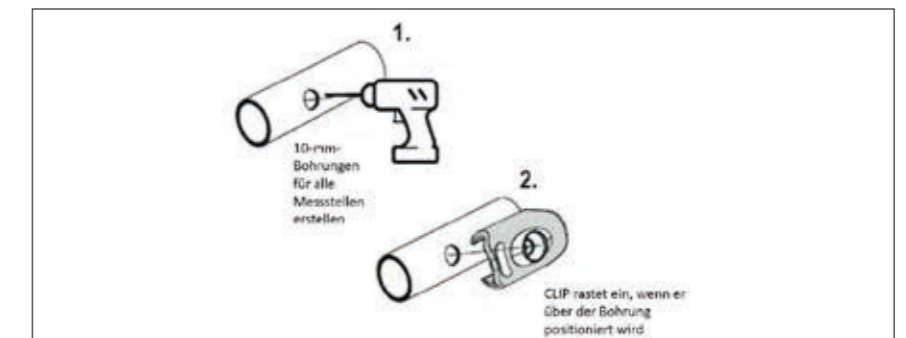

Anwendungsbeispiel

F-PC-0



Standard-Clip für Ansaugöffnung, geschlossen

Bestandteil des Clip Identifikationssystems für Ansaugöffnungen. Clip für Ansaugrohrsysteme zum schnellen und effizienten Schließen einer nicht mehr benötigten Ansaugöffnung. Der Clip wird auf das Ansaugrohr über der Öffnung aufgeschnappt und verschließt das Bohrloch.

F-PC-2



Standard-Clip für Ansaugöffnung 2.0 mm

Sondermelder

Ansaugrauchmelder

F-PC-2.5

Standard-Clip für Ansaugöffnung, 2.5 mm



F-PC-3

Standard-Clip für Ansaugöffnung, 3.0 mm



F-PC-3.5

Standard-Clip für Ansaugöffnung, 3.5 mm



F-PC-4

Standard-Clip für Ansaugöffnung, 4.0 mm



F-PC-4.5

Standard-Clip für Ansaugöffnung, 4.5 mm



F-PC-5

Standard-Clip für Ansaugöffnung, 5.0 mm



F-PC-5.5

Standard-Clip für Ansaugöffnung, 5.5 mm



F-PC-6

Standard-Clip für Ansaugöffnung, 6.0 mm



F-PC-6.5

Standard-Clip für Ansaugöffnung, 6.5 mm



Sondermelder

Ansaugrauchmelder

Spezial-Clips

Bestandteil des Clip Identifikationssystems für Ansaugöffnungen. Clip für Ansaugrohrsysteme in rauen Umweltbedingungen zum schnellen und effizienten Setzen der Ansaugöffnung in der richtigen Größe. Klare und leicht verständliche Farbcodierung zur Identifikation des Öffnungsdurchmessers; ein einzelner 10 mm Bohrer kann verwendet werden, um alle Bohrungen zu erstellen. Der CLIP reduziert die Öffnung auf den gewünschten Durchmesser. Zusätzlich reduziert er die Staubbekämpfung durch abgeschrägtes Design der Ansaugöffnung und verfügt über eine flexible Lippe, die sich bei der Reinigung des Ansaugrohres durch z.B. Druckluft bewegt.

Technische Daten

Anwendungstemperatur	-30 °C ... 45 °C
Material	PC/ABS
Farbe	schwarz (Grundkörper) Hauptfarbe: rot
Gewicht	ca. 11 g
Abmessungen	B: 30,5 mm L: 55 mm

In Anwendungen, in denen die Umgebungstemperatur 45 °C überschreitet, könnte eine Undichtigkeit von 5% am CLIP auftreten.
Hinweis: Die Farbkodierung ist dem Standard-Widerstandscodierung gemäß IEC 60062 entsprechend zugewiesen.

5 Stück

F-PC-HE-2

Spezial-Clip für Ansaugöffnungen 2.0 mm



F-PC-HE-2.5

Spezial-Clip für Ansaugöffnungen 2.5 mm



F-PC-HE-3

Spezial-Clip für Ansaugöffnungen 3.0 mm



F-PC-HE-3.5

Spezial-Clip für Ansaugöffnungen 3.5 mm



Sondermelder

Ansaugrauchmelder

F-PC-HE-4

Spezial-Clip für Ansaugöffnungen 4.0 mm



F-PC-HE-4.5

Spezial-Clip für Ansaugöffnungen 4.5 mm



F-PC-HE-5

Spezial-Clip für Ansaugöffnungen 5.0 mm



F-PC-HE-5.5

Spezial-Clip für Ansaugöffnungen 5.5 mm



F-PC-HE-6

Spezial-Clip für Ansaugöffnungen 6.0 mm



F-PC-HE-6.5

Spezial-Clip für Ansaugöffnungen 6.5 mm



Sondermelder

Li-Ion Tamer Batterieüberwachungssystem



Li-ion Tamer® GEN 3 System zur Erkennung von Ausgasungen bei Lithium-Ionen-Batterien

Li-ion Tamer GEN 3 erkennt zuverlässig die ersten Anzeichen für beschädigte Lithium-Ionen-Batterien (Elektrolyt-Ausgasung), so dass der Anlagenbetreiber viel früher (bis zu circa 25 Minuten je nach Zellchemie und Beschädigung der Zelle) als bei anderen Schutzsystemen auf ein drohendes thermisches Durchgehen (engl. Thermal Runaway) reagieren kann.

Durch die frühzeitige Meldung und Eindämmung von Brandrisiken in Lagerumgebungen für Lithium-Ionen-Batterien werden nicht nur Menschenleben und Vermögenswerte geschützt, sondern auch die Betriebsfunktionen aufrechterhalten (Geschäftskontinuität).

Das System misst außerdem Temperatur und Luftfeuchtigkeit an mehreren Stellen, um die Umgebung besser zu kontrollieren und das Situationsbewusstsein in verschiedensten Anwendungen zu verbessern.

Typische Applikationen:
Batterie-Container, Batterie-Lagerplätze, 19-Zoll Standschränke, Flurförderfahrzeuge, E-Mobilität, etc.

Kleine Systeme

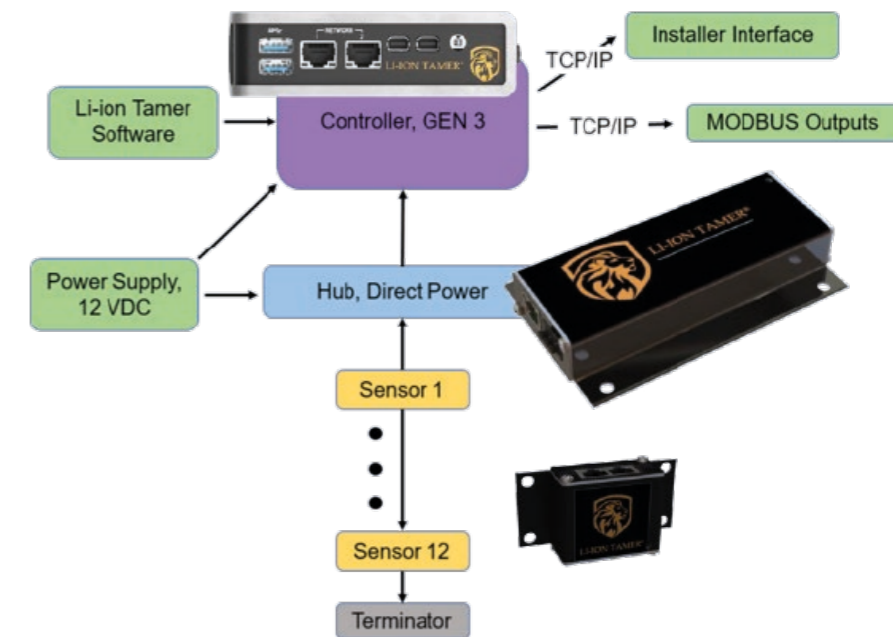

Mittelgroße Systeme

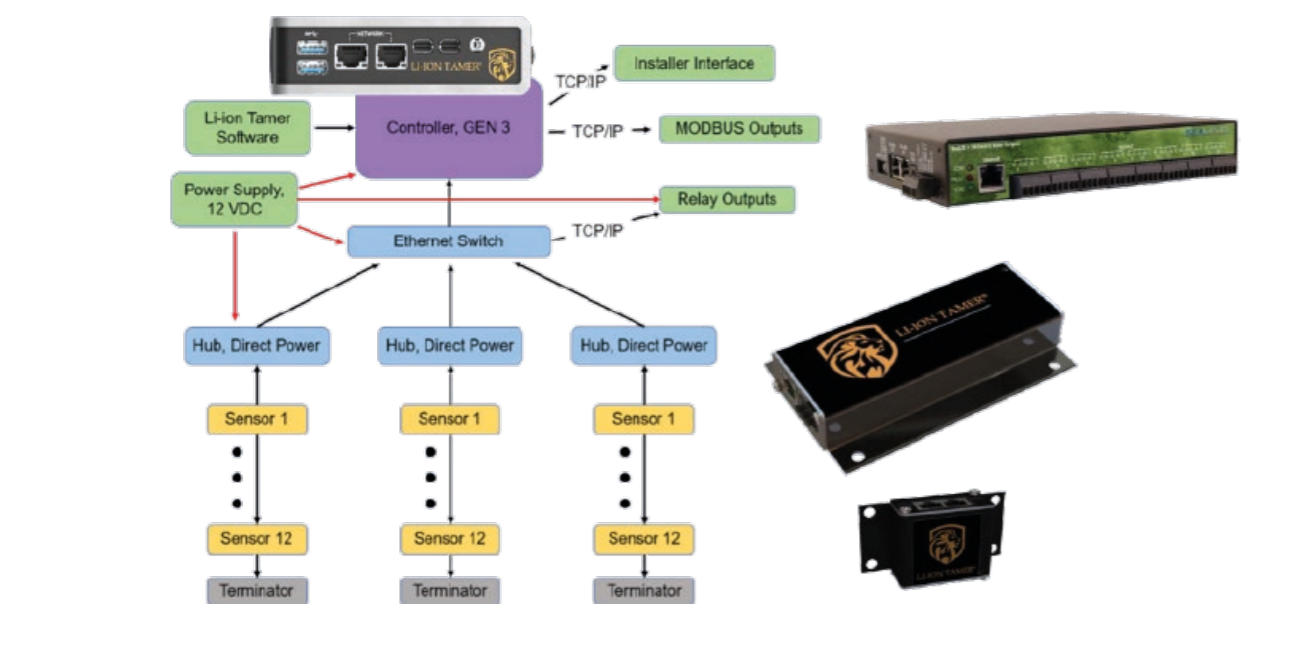

Große Systeme

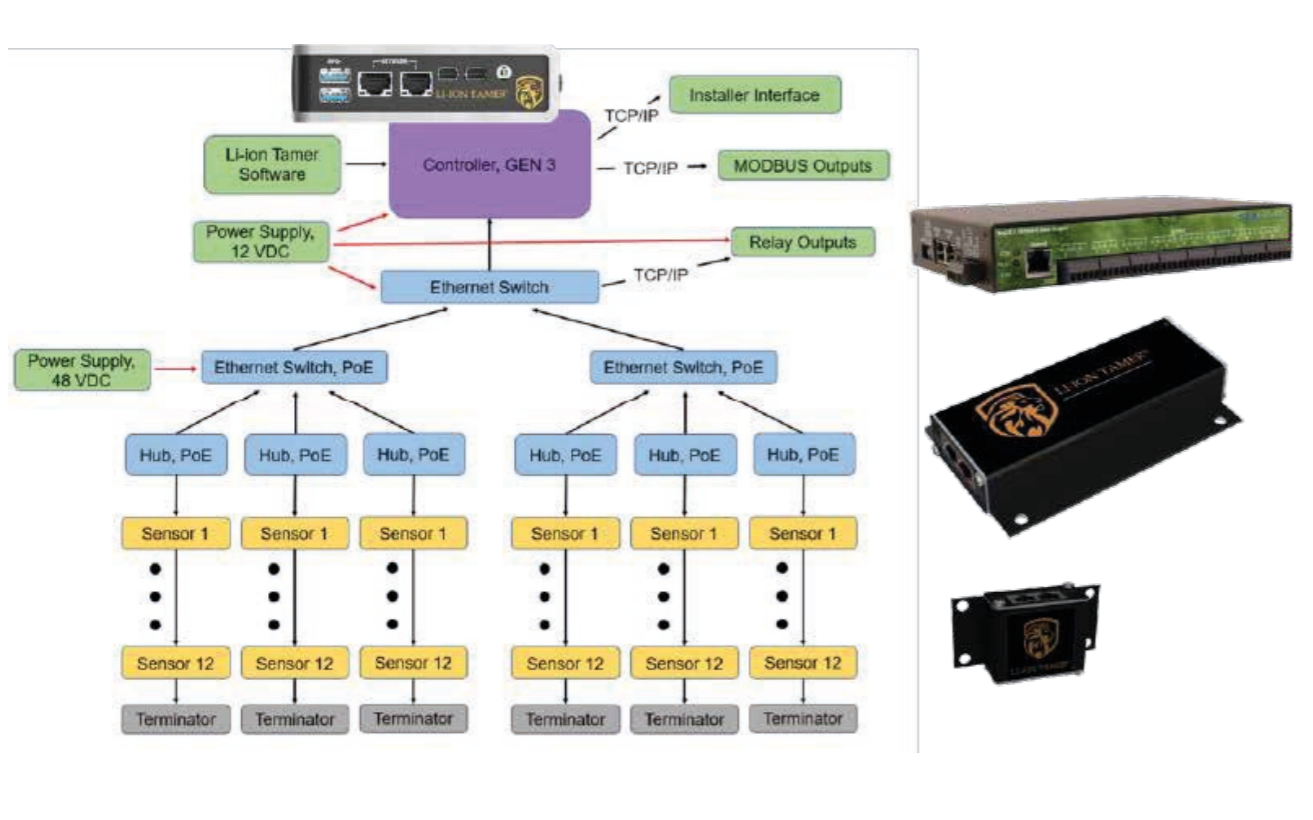

LT-CTR-SML



Leistungsmerkmale

- Frühzeitige Fehlerwarnung für Lithium-Ionen-Batterien verhindern thermische Instabilität
- Erkennung von einzelnen Zellfehlern ohne elektrischen oder mechanischen Kontakt von Zellen
- Unabhängige und redundante Sicht auf den Batteriezustand
- Kompatibel mit allen Bauformen und Chemikalien von Lithium-Ionen-Batterien
- Temperatur- und Feuchtigkeitssensoren in jedem Sensorknoten
- Skalierbare Bereitstellung für den kostengünstigen Schutz einer Vielzahl von Batteriespeichersysteminstallationen
- Einfache Installation und Systemkonfiguration über Schnittstellensoftware reduziert Installationskosten
- Kalibrierungsfreie Sensoren und unendlicher Produktlebensdauer, die die Betriebskosten senken
- Kommunikation über Relais und Modbus-Ausgänge

Li-Ion Tamer Controller, Gen 3

Der Li-Ion Tamer GEN 3-Controller ist ein Linux-basierter Industriecomputer, der Sensorsignale aggregiert und verarbeitet, den Sensorstatus kommuniziert und einen detaillierten Verlauf der Sensordaten mit Zeitstempel für die Diagnose nach Ereignissen aufzeichnet. Der Controller funktioniert übergreifend für alle Systemgrößen mit maximal 100 Sensoren.

Technische Daten

Betriebsspannung	12 V DC
Leistungsaufnahme	36 W
Sensoren pro Controller	max. 100
Hubs pro Controller	max. 8
Umgebungstemperatur	0 °C ... 40 °C
Rel. Luftfeuchte	10% - 90% RH (nicht-kondensierend)
Abmessungen	L: 115 mm H: 34 mm T: 82 mm
Gewicht	ca. 1,5 kg

Zubehör

LT-CTR-SML-DMK	Hutschienen-Montagehalterung für Controller, Gen 3
LT-ACC-PWR-12	Netzteil, 12VDC
LT-ACC-NCL-3 3'	Netzwerkkabel (RJ45), Gen 3
LT-ACC-NCL-5 5'	Netzwerkkabel (RJ45), Gen 3
LT-ACC-NCL-10 10'	Netzwerkkabel (RJ45), Gen 3
LT-ACC-NCL-25 25'	Netzwerkkabel (RJ45), Gen 3
LT-ACC-NCL-50 50'	Netzwerkkabel (RJ45), Gen 3
LT-ACC-NCL-100 100'	Netzwerkkabel (RJ45), Gen 3
LT-ACC-TST	DEC-Flasche für Bump-Test
LT-ACC-SAK	Ersatzteilset - 4x Klemmen 1x Klemmenadapterschraube

LT-ACC-HUB-PWR-HON



Li-Ion Tamer Hub, direkte Stromversorgung, Gen 3

Am Li-Ion Tamer Hub beginnt die Daisy-Chain-Verbindung der Sensoren für die Stromverteilung und die CAN-Bus Kommunikationen. Jeder Hub kann maximal 12 Sensoren verwalten, unabhängig vom Sensortyp. Der Hub für direkte Stromversorgung wird in erster Linie für kleine System verwendet, da er mit dem gleichen 12-VDC-Netzteil wie die Controller betrieben werden kann.

Technische Daten

Spannungsversorgung	12 V DC
Leistungsaufnahme	6 W
Sensoren pro Hub	max. 12
Umgebungstemperatur	-10 °C ... 50 °C
Rel. Luftfeuchte	10% - 90% RH (nicht-kondensierend)
Gewicht	ca. 0,2 kg

Zubehör

LT-ACC-HUB-MKT	Hub DIN-Rail Mount Kit
LT-ACC-PWR-12	Netzteil, 12 V DC

Sondermelder

Li-Ion Tamer Batterieüberwachungssystem

LT-ACC-HUB-POE-HON



Li-Ion Tamer Hub, PoE, Gen 3

Am Li-Ion Tamer Hub beginnt die Daisy-Chain-Verbindung der Sensoren für die Stromverteilung und die CAN-Bus Kommunikationen. Jeder Hub kann maximal 12 Sensoren verwalten, unabhängig vom Sensortyp. Der PoE-Hub (Power over Ethernet) wird in erster Linie für größere Systeme verwendet, da mehrere Hubs unter Verwendung eines PoE-Ethernet-Switches betrieben werden können.

Technische Daten

Spannungsversorgung	via PoE Switch
Sensoren pro Hub	max. 12
Umgebungstemperatur	-10 °C ... 50 °C
Rel. Luftfeuchte	10% - 90% RH (nicht-kondensierend)
Gewicht	ca. 0,2 kg

Zubehör

LT-ACC-HUB-MKT Hub DIN-Rail Mount Kit

LT-ACC-POE-4



Li-Ion Tamer Ethernet Switch PoE, 4 Ports

Dieser 4-Port-PoE-Ethernet-Switch wird benötigt, wenn mehrere Li-Ion Tamer PoE-Hubs (Power over Ethernet) in einem Li-Ion-Tamer-System verwendet werden. Der Switch muss über das Li-Ion Tamer 48 VDC-Netzteil mit Strom versorgt werden.

Technische Daten

Spannungsversorgung	48 ... 58 V DC
Leistungsaufnahme	64,6 W @ 48 V DC (3 W + 15,4 W per PoE port)
Sensoren pro Hub	5x RJ45 10/100
Abmessungen	L: 139 mm H: 29,1 mm T: 107,3 mm
Gewicht	ca. 0,46 kg

Zubehör

LT-ACC-PWR-48 Netzteil, 48 V DC

LT-ACC-ETS-5



Li-Ion Tamer Ethernet Switch, 5 Ports

Dieser 5-Port-Ethernet-Switch wird benötigt, wenn in einem Li-Ion-Tamer-System mehrere Hubs mit direkter Stromversorgung verwendet werden. Der Switch muss über das Li-Ion Tamer 12 VDC-Netzteil mit Strom versorgt werden.

Technische Daten

Spannungsversorgung	12 ... 48 V DC
Leistungsaufnahme	3,4 W
Sensoren pro Hub	24x RJ45 10/100 PoE
Abmessungen	L: 116,5 mm H: 29,6 mm T: 78 mm
Gewicht	ca. 0,39 kg

Zubehör

LT-ACC-PWR-12 Netzteil, 12 V DC

LT-ACC-ETS-8



Li-Ion Tamer Ethernet Switch, 8 Ports

Dieser 8-Port-Ethernet-Switch wird benötigt, wenn in einem Li-Ion-Tamer-System mehrere Hubs mit direkter Stromversorgung verwendet werden. Der Switch muss über das Li-Ion Tamer 12 VDC-Netzteil mit Strom versorgt werden.

Technische Daten

Spannungsversorgung	12 ... 48 V DC
Leistungsaufnahme	4,6 W
Sensoren pro Hub	8x RJ45 10/100
Abmessungen	L: 116,5 mm H: 45,6 mm T: 77,3 mm
Gewicht	ca. 0,5 kg

Zubehör

LT-ACC-PWR-12 Netzteil, 12 V DC

Sondermelder

Li-Ion Tamer Batterieüberwachungssystem

LT-ACC-POE-24



Li-Ion Tamer Ethernet Switch PoE, 24 Ports

Dieser PoE-Ethernet-Switch mit 24 Ports wird benötigt, wenn mehrere Li-Ion Tamer PoE-Hubs (Power over Ethernet) in einem Li-Ion Tamer-System verwendet werden. Der Switch muss über das Li-Ion Tamer PoE Switch 24 Ports, IEC-Netzteil, mit Strom versorgt werden.

Technische Daten

Spannungsversorgung	100 ... 240 V AC, 50 ... 60 Hz
Leistungsaufnahme	244,3 W @ 110 V AC (30,2 W + 8,9 W per PoE port)
Sensoren pro Hub	1x RJ45 10/100; 4x RJ45 10/100 PoE
Abmessungen	L: 440 mm H: 44 mm T: 257 mm
Gewicht	ca. 0,39 kg

Zubehör

LT-ACC-POE-24-ADR PoE Switch 24 Ports, IEC Netzteil

LT-ACC-ETS-16



Li-Ion Tamer Ethernet Switch, 16 Ports

Dieser 16-Port-Ethernet-Switch wird benötigt, wenn in einem Li-Ion-Tamer-System mehrere Hubs mit direkter Stromversorgung verwendet werden. Der Switch muss über das Li-Ion Tamer 12 VDC-Netzteil mit Strom versorgt werden.

Technische Daten

Spannungsversorgung	12 ... 48 V DC
Leistungsaufnahme	8 W
Sensoren pro Hub	16x RJ45 10/100
Abmessungen	L: 136 mm H: 79,6 mm T: 115,8 mm
Gewicht	ca. 0,75 kg

Zubehör

LT-ACC-PWR-12 Netzteil, 12 V DC

LT-ACC-ERO-16



Li-Ion Tamer Ethernet-Relaismodule, 16 Ausgänge

Das Li-Ion Tamer Ethernet-Relaismodul wird an den Controller angeschlossen und bietet optional bis zu 16 SPDT-Form-C-Relaisausgänge. Wenn mehr Relais erforderlich sind, können die Module über RS-485 in Reihe geschaltet werden, um die Relaiskapazität zu erhöhen.

Technische Daten

Betriebsspannung	9 ... 30 V DC
Leistungsaufnahme	5,3 W
Kontaktausgänge	max. 60 VDC / 50 VAC
Contact Current	max. 2 A
Betriebstemperatur	0 °C ... 40 °C
Rel. Luftfeuchte	10% - 90% RH (nicht-kondensierend)
Abmessungen	L: 202 mm H: 140 mm T: 38,5 mm
Gewicht	ca. 0,55 kg

 Bis zu 4 Ethernet-Relaismodule kaskadierbar anschließbar, somit ergeben sich 64 Relais

Zubehör

LT-ACC-ERO-MKT Relais-Modul DIN Hutschienen Adapter
LT-ACC-PWR-12 Netzteil, 12 V DC

LT-SEN-M3



Li-Ion Tamer Überwachungssensor, Gen 3

Die Li-Ion Tamer Überwachungssensoren sind durch schwarze Endplatten gekennzeichnet und werden in der Nähe von Lithium-Ionen-Batterien montiert, um Dämpfe der Elektrolytlösung der Batteriezellen zu erkennen.

Technische Daten

Erkennungsschwellwert	< 1 ppm/sec
Reaktionszeit	5 Sekunden
Fehlererkennung	Einzelzellenfehler
Temperaturmessbereich	-40 °C ... 125 °C
Temperaturmessgenauigkeit	± 0,4 °C von 5 °C bis 60 °C
Feuchtigkeitmessbereich	0 ... 100% RH (nicht-kondensierend)
Feuchtigkeitmessgenauigkeit	± 2,0% RH von 20 bis 80% RH
Gewicht	0,07 kg

LT-SEN-R3



Li-Ion Tamer Referenzsensor, Gen 3

Wie LT-SEN-M3, jedoch als Referenzsensor. Die Sensoren sind durch blaue Endplatten gekennzeichnet und werden in der Nähe von Eintrittspunkten externer Schadstoffe montiert, um Fehlalarme zu vermeiden.

Sondermelder

Li-Ion Tamer Batterieüberwachungssystem

LT-CTR-SML-DMK

Hutschienen-Montagehalterung für Controller, Gen 3



LT-ACC-NCL-3

3' Netzwerkkabel (RJ45), Gen 3

LT-ACC-NCL-5

5' Netzwerkkabel (RJ45), Gen 3

LT-ACC-NCL-10

10' Netzwerkkabel (RJ45), Gen 3

LT-ACC-NCL-25

25' Netzwerkkabel (RJ45), Gen 3

LT-ACC-NCL-50

50' Netzwerkkabel (RJ45), Gen 3

LT-ACC-NCL-100

100' Netzwerkkabel (RJ45), Gen 3

LT-ACC-TST

DEC-Flasche mit Prüfgas

LT-ACC-SAK

Ersatzteilset - 4x Klemmen 1x Klemmenadapterschraube



LT-ACC-HUB-MKT

Hub DIN-Rail Mount Kit



Sondermelder

Li-Ion Tamer Batterieüberwachungssystem

LT-ACC-PWR-12

Netzteil, 12 V DC



LT-ACC-PWR-48

Netzteil, 48 V DC



LT-ACC-POE-24-ADR

PoE Switch 24 Ports, IEC Netzteil



LT-SEN-MOS

Li-ion Tamer Sensor MOS

NEU



Leistungsmerkmale

- Frühzeitige Fehlerwarnung für Lithium-Ionen-Batterien
- Ermöglicht Vermeidung von thermischen Durchgehen durch geeignete Korrekturmaßnahmen
- Erkennung von einzelnen Zellfehlern ohne elektrischen oder mechanischen Kontakt von Zellen
- Erhöhte Lebensdauer des Produkts
- Kalibrierungsfreies Produkt (nur Bump-Test erforderlich)
- Äußerst zuverlässiges Ausgangssignal
- Geringer Stromverbrauch
- Kosteneffektive Lösung für modulare Batterieenergiespeichersysteme (BESS)
- Kompatibel mit allen Bauformen und Chemikalien von Lithium-Ionen-Batterien
- Einfache Installation
- Unabhängige und redundante Sicht auf den Batteriezustand
- Reduzierung/Entfernung von Fehlalarmen
- Unterstützt 2 Alarmrelaisausgänge und 1 Fehlerrelaisausgang
- Konfigurierbare Kommunikationsprotokolle einschließlich Relaisausgängen und Modbus-/CAN-Bus-Kommunikation

Der Li-Ion Tamer Sensor Multi Output Solution (MOS) ist ein Gerät zur Erkennung von Wasserstoffgas, das beim thermischen Durchgehen von Lithium-Ionen-Batterien entsteht. Die Erkennung von Wasserstoff ermöglicht ein angemessenes Management der Ansammlung brennbarer Gase, um explosionsfähige Bedingungen zu vermeiden. Er ist auch in der Lage, das anfängliche Entweichen von Lösungsmitteldämpfen aus dem Batterieelektrolyt (Ausgasungsphase) zu erkennen, das in der frühen Phase des Versagens von Lithium-Ionen Batterien auftritt. Die frühzeitige Erkennung solcher Ereignisse ermöglicht es, geeignete Abhilfemaßnahmen zu ergreifen, um ein katastrophales thermisches Durchgehen zu vermeiden.

Technische Daten

Rel. Luftfeuchte	5 % bis 90 % RH, nicht kondensierend %
Abmessungen	B: 85 mm H: 34 mm L: 140 mm
Systemausgänge	3 Relaisausgänge/MODBUS/CAN-BUS
Eingangsspannungsbereich	15-32 V DC Typisch 24 V DC
Maximale Anzahl von Sensoren pro Modul	1
Stromverbrauch	(mit Sensoren) 65 mA, maximal 1,56 W (bei 24 V DC)
Ausgang	RJ45 0,25 W (5 V DC / 0,5 mA) Stromversorgung für Sensor
Temperaturbereich	-40 °C ... 50 °C
Max. Temperaturänderung	8,6 °C/min
Relaislast	Max. 30 V DC 2A; Max. 125 V AC 0,5 A

Zubehör

LT-SEN-IM-UL	Li-ion Tamer Schnittstellenmodul UL
LT-SEN-M	Li-ion Tamer GEN 2+ Sensor

 1x Interface Modul und 1x Sensor

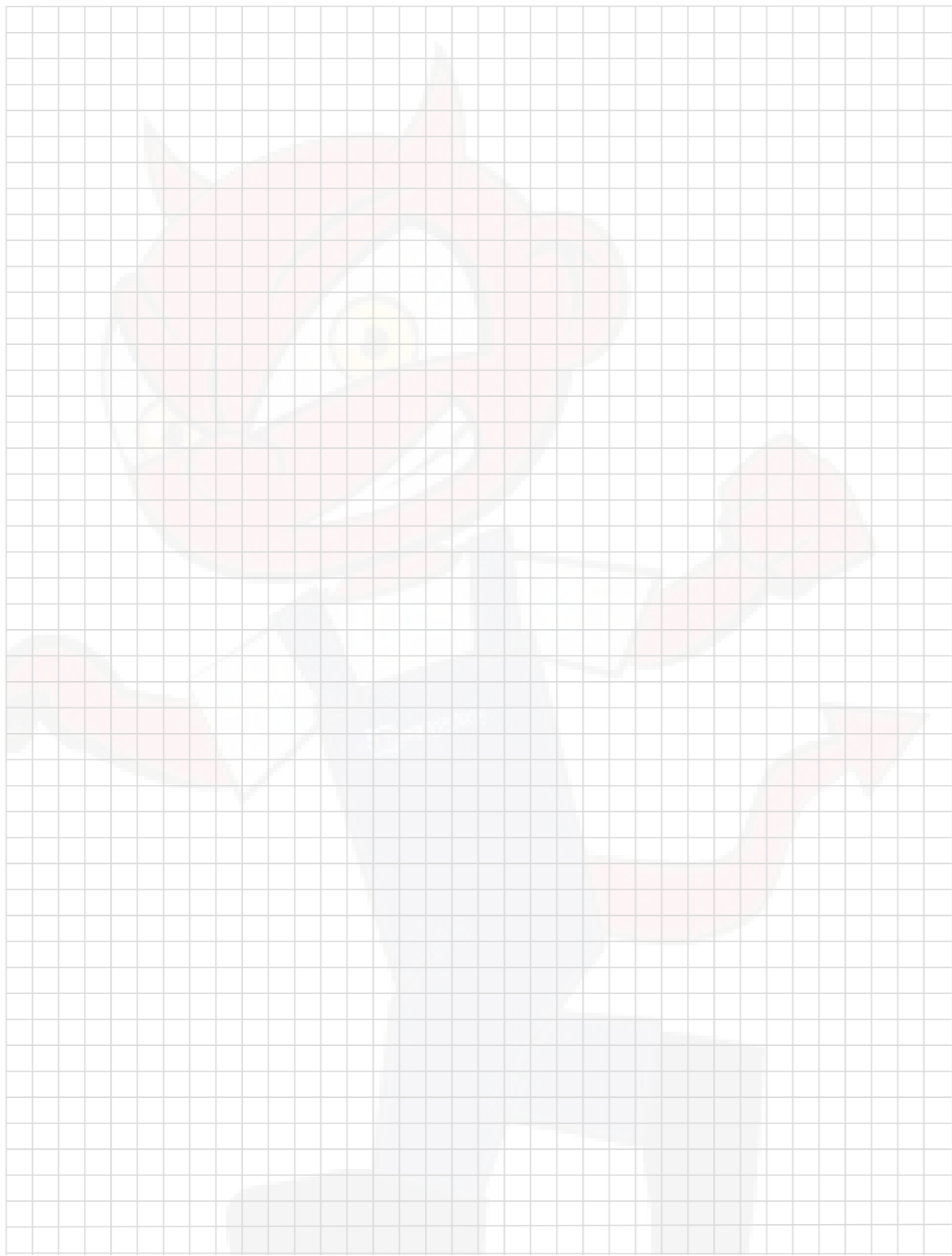

Alarmgeber

Konventionell
Konventionelle Serie - ENScape
Addressierbare und busversorgte (VAD) Serie - IQ8Alarm Plus
Fernanzeigen/Parallelanzeigen

Akustisch

DBS1224B4W-D



Signalgeber-Sockel

Signalgeber nach DIN33404-3 zum Unterbau unter Meldersockel mit Relaisausgang oder Ansteuerung durch Alarmierungskoppler. Drei wählbare Signaltöne, sowie maximale Lautstärke im Signalgebersockel einstellbar.
Größen- und befestigungskompatibel zu Meldersockeln der Serie IQ8Quad.

Technische Daten

Allgemeine technische Daten:

Betriebsspannung	10 ... 27 V DC
Stromaufnahme	12 mA (800 Hz-High)
Stromaufnahme @ 24 V DC	ca. 8 mA (DIN-Ton)
Schallpegel @ 12 V DC	92 dB(A)
Umgebungstemperatur	-30 °C ... 70 °C
Rel. Luftfeuchte	< 93 %
Schutzart	IP 21C
Material	PC/ABS
Farbe	weiß, ähnlich RAL 9010
Gewicht	ca. 200 g
Abmessungen	Ø: 117 mm H: 30 mm



Anwendungsbeispiel

SC085



Abdeckkappe für Meldersockel-Sirene

Geeignet für Typ NBS3D und DBS1224B4W-D.

Technische Daten

Farbe	weiß
-------	------

766424



Akustischer Signalgeber N120

VdS-Anerkennung: G 210106

Akustischer Signalgeber gem. EN54-3 mit 64 wählbaren Tönen und drei unabhängig steuerbaren Alarmstufen.

Die Lautstärke ist in 20 dB-Stufen per Potentiometer einstellbar.

Die Konfiguration erfolgt über einen 6-Wege-DIP-Schalter.

Technische Daten

Allgemeine technische Daten:

Betriebsspannung	10 ... 60 V DC
Alarmstrom	120 mA ... 550 mA (0,5 A @24 V DC, DIN-Ton)
Umgebungstemperatur	-25 °C ... 70 °C
Schutzart	IP 66
Gehäuse	ABS
Spezifikation	EN 54-3
Abmessungen	B: 166,3 mm H: 166,3 mm T: 149,5 mm (Tiefe inkl. 38,6 mm Befestigung)

Leistungsmerkmale

- 119 dBA in 1 m bei DIN-Ton
- 64 Töne
- 20 dBA Lautstärkeregelung
- 3 fernschaltbare Alarmstufen
- Regelbare Lautstärke
- Wand- und Deckenmontage
- Hohe Schutzklasse
- Ideal für Industrieanwendungen

SOE-00671

NEU



Nexus Pulse 110

VdS-Anerkennung: G215051

Akustischer- und optischer Signalgeber für die Wand-Aufputzmontage, EN 54-3 und EN 54-23 zertifiziert, Zulassungsnummer 0832-CPR-F0167, VdS-Anerkennung G215051. Die Montage erfolgt im 2-Step System. Die komplette Verdrahtung erfolgt im Melder-Sockel. Anschließend wird der Signalgeber-Kopf, welcher die gesamte Elektronik beinhaltet, mittels 4 j Dreh-Rastschrauben aufgesetzt. In den Varianten:

- ENC-6002, optische Signalisierung: LED Blitzlicht weiß
 - quadratischer Signalisierungsraum von 11,3 m x 11,3 m bei einer Wandmontagehöhe von 3,1 m.
- END-6002, optische Signalisierung: LED Blitzlicht rot
 - quadratischer Signalisierungsraum von 7,5 m x 7,5 m bei einer Wandmontagehöhe von 2,4 m.

Technische Daten

Spannungsversorgung	17-60 V DC
Schalldruck	bis zu 116 dB (A) @ 1 m
Schalldruck bei DIN	110 dB (A) @ 1 m
Schutzklasse	IP66
Gehäusefarbe	rot
Optische Signalisierung	LED Blitzlicht rot
Abmessungen	189 x 166 x 150 (H x B x T)
Gewicht	1,2 kg
Umgebungstemperatur	-25°C bis + 70°C

766432



Akustischer Signalgeber PA 1, rot, 105 db(A) @ DIN-TON

Der PA 1 ist nach EN 54-3 zertifiziert und deckt einen Bereich bis max. 105 dB (A) ab. Wie alle Schallgeber der PATROL® Serie ist der PA 1 dank zahlreicher Zulassungen (UL, GOST, VdS und CPD) für den Einsatz in jeglichen Ländern geeignet. Zur Anwendung kommt er in fast allen Applikationen, Gebäuden, Industriehallen sowie im Innen- und Außenbereich. Ein extrem hoher akustischer Wirkungsgrad und eine hohe Durchdringung akustischer Hindernisse ermöglichen eine Reduzierung der Anzahl der benötigten Schallgeber und können somit zu einer Kostenersparnis führen. Zahlreiche vorteilhafte Eigenschaften wie u.a. unverlierbare und in der Lage fixierte Verschlusselemente, eine angespritzte und damit unverlierbare Gehäuseabdichtung, gedoppelte Anschlussklemmen für 2,5 mm² Leitungen mit Aderendhülsen und eine elektrische Kontaktierung ausschließlich im montierten Unterteil, ermöglichen eine schnellere, deutlich sichere und fehlerfreie Montage.

Leistungsmerkmale

- Zertifiziert nach EN 54-3
- Schutzart IP 66
- Schagfestes Gehäuse (IK08)
- Töne: 80
- Tonstufen: 4 Tonstufen extern ansteuerbar
- Einsetzbar unter allen Klimabedingungen (-40 °C bis +55 °C)
- Internationale Zulassungen: UL, GOST, CNBOP, VdS und CPD
- Fehlerhafte Montage praktisch ausgeschlossen
- Deutlich kürzere Montage- und Installationszeiten
- Extrem hoher akustischer Wirkungsgrad und Durchdringung akustischer Hindernisse

Technische Daten

Allgemeine technische Daten:

Betriebsspannung	10 – 57 V DC / 18 -57 V DC (EN54-3)
Stromaufnahme @ 24 V DC	ca. 38 (DIN-Ton) mA
Leistungsaufnahme	0786-CPD-21182
Schallpegel @ 24 V DC	105 dB(A)
Anschlussklemmen	0,14 - 2,5 mm ² feindrähtig / AWG24 - AWG 14
Umgebungstemperatur	-40 °C ... 55 °C
Rel. Luftfeuchte	< 90 %
Schutzart	IP 66 (EN60529)
Material	PC/ ABS Blend
Farbe	rot, ähnlich RAL 3000
Gewicht	ca. 270 g
Spezifikation	EN 54-3 akustischer Signalgeber
Abmessungen	B: 109 mm H: 86 mm T: 80 mm

766433

Akustischer Signalgeber PA 5, rot, 107 dB(A) @ DIN-TON



Leistungsmerkmale

- Zertifiziert nach EN 54-3
- Schutzart IP 66
- Schagfestes Gehäuse (IK08)
- Töne: 80
- Tonstufen: 4 Tonstufen extern ansteuerbar
- Einsetzbar unter allen Klimabedingungen (-40 °C bis +55 °C)
- Internationale Zulassungen: UL, GOST, CNBOP, VdS und CPD
- Fehlerhafte Montage praktisch ausgeschlossen
- Deutlich kürzere Montage- und Installationszeiten
- Extrem hoher akustischer Wirkungsgrad und Durchdringung akustischer Hindernisse

Technische Daten

Allgemeine technische Daten:

Betriebsspannung	10 – 57 V DC / 18 - 57 V DC (EN54-3)
Stromaufnahme @ 24 V DC	ca. 38 (DIN-Ton) mA
Leistungsaufnahme	0786-CPD-21182
Schallpegel @ 24 V DC	107 dB(A)
Anschlussklemmen	0,14 - 2,5 mm ² feindrätig / AWG24 - AWG 14
Umgebungstemperatur	-40 °C ... 55 °C
Rel. Luftfeuchte	< 90 %
Schutzart	IP 66 (EN60529)
Material	PC/ ABS Blend
Farbe	rot, ähnlich RAL 3000
Gewicht	ca. 643 g
Spezifikation	EN 54-3 akustischer Signalgeber
Abmessungen	B: 163 mm H: 135 mm T: 132 mm

Akustischer Signalgeber PA 10, rot, 117 dB(A) @ DIN-TON



Leistungsmerkmale

- Zertifiziert nach EN 54-3
- Schutzart IP 66
- Schagfestes Gehäuse (IK08)
- Töne: 80
- Tonstufen: 4 Tonstufen extern ansteuerbar
- Einsetzbar unter allen Klimabedingungen (-40 °C bis +55 °C)
- Internationale Zulassungen: UL, GOST, VdS, CNBOP und CPD
- Fehlerhafte Montage praktisch ausgeschlossen
- Deutlich kürzere Montage- und Installationszeiten
- Extrem hoher akustischer Wirkungsgrad und Durchdringung akustischer Hindernisse

Technische Daten

Allgemeine technische Daten:

Betriebsspannung	10 - 60 V DC / 18 - 60 V DC (EN54-3)
Stromaufnahme @ 24 V DC	ca. 282 (DIN-Ton) mA
Leistungsaufnahme	0786-CPD- 21184
Schallpegel @ 24 V DC	117 dB(A)
Anschlussklemmen	0,14 - 2,5 mm ² feindrätig / AWG24 - AWG 14
Umgebungstemperatur	-40 °C ... 55 °C
Rel. Luftfeuchte	< 90 %
Schutzart	IP 66 (EN60529)
Material	PC/ ABS Blend
Farbe	rot, ähnlich RAL 3000
Gewicht	ca. 1.05 g
Spezifikation	EN 54-3 akustischer Signalgeber
Abmessungen	B: 214 mm H: 170 mm T: 156 mm

Der PA 10 ist nach EN 54-3 zertifiziert und deckt einen Bereich bis max. 117 dB (A) ab. Wie alle Schallgeber der PATROL® Serie ist der PA 10 dank zahlreicher Zulassungen (UL, GOST, VdS und CPD) für den Einsatz in jeglichen Ländern geeignet. Zur Anwendung kommt er in fast allen Applikationen, Gebäuden, Industriehallen sowie im Innen- und Außenbereich. Ein extrem hoher akustischer Wirkungsgrad und eine hohe Durchdringung akustischer Hindernisse ermöglichen eine Reduzierung der Anzahl der benötigten Schallgeber und können somit zu einer Kostenersparnis führen. Zahlreiche vorteilhafte Eigenschaften wie u.a. unverlierbare und in der Lage fixierte Verschlusselemente, eine angespritzte und damit unverlierbare Gehäusedichtung, gedoppelte Anschlussklemmen für 2,5 mm² Leitungen mit Aderendhülsen und eine elektrische Kontaktierung ausschließlich im montierten Unterteil, ermöglichen eine schnellere, deutlich sichere und fehlerfreie Montage.

Akustische Signalgeber Ex-ATEX

045040

Ex-Schallgeber DS 10, 12 V DC



Leistungsmerkmale

- 9 Tonfolgen programmierbar z.B.:
- Dauerton
- Wechselton
- Intervallton
- Sirene
- Feueralarm (unterschiedliche nationale Bestimmungen berücksichtigt)

VdS-Anerkennung: G 28609

Der Schallgeber ist speziell für den Einsatz in industriellen Bereichen mit explosionsgefährdeter Umgebung (Zone 2 und 22) geeignet. Das robuste Aluminium-Druckgussgehäuse ist beständig gegen Umwelteinflüsse und Chemikalien. Der DS10 erfüllt die technischen Forderungen der DIN 33404-3 "Gefahrensignale für Arbeitsstätten".

Technische Daten

Allgemeine technische Daten:

Betriebsspannung	11 ... 14 V DC
Stromaufnahme @ 12 V DC	ca. 300 mA
Schallpegel @ 12 V DC	112 dB(A)
Umgebungstemperatur	-25 °C ... 55 °C
Lagertemperatur	-40 °C ... 70 °C
Rel. Luftfeuchte	< 90 %
Schutzart	IP 66, IP 67
Material	Alu-Druckguss GD-Al Si12 Cu
Farbe	rot, ähnlich RAL 3000
Gewicht	ca. 1,95 kg
Spezifikation	EN 54-3
Abmessungen	B: 150 mm H: 150 mm T: 143 mm

Der Signalgeber darf aufgrund der Konformitätserklärung in Zone 2 und 22 eingesetzt werden.

766253

Ex-Schallgeber, BExS 110E-C 12 V DC



Leistungsmerkmale

- 32 unterschiedliche Töne einstellbar
- Quarzstabilisierte Tonsynchronisation
- ATEX-zugelassen
- Gehäuse aus Aluminium-Druckguss LM6
- Schalltrichter aus Aluminium selbstverlöschend, ähnlich UL 94 VO

Baumusterprüfbescheinigung KEMA 99 ATEX 7906

Der Schallgeber ist speziell für den Einsatz in industriellen Bereichen mit explosionsgefährdeter Umgebung [2G (vormals Zone 1, Gase) und 3G (vormals Zone 2, Gase)] geeignet. Das robuste Aluminium-Druckgussgehäuse ist beständig gegen Umwelteinflüsse und Chemikalien. Der Ex-Schallgeber erfüllt die technischen Forderungen der DIN 33404-3.

Technische Daten

Allgemeine technische Daten:

Betriebsspannung	12 V DC
Stromaufnahme @ 12 V DC	ca. 195 mA
Umgebungstemperatur	-50 °C ... 55 °C
Lagertemperatur	-50 °C ... 70 °C
Rel. Luftfeuchte	< 90 %
Schutzart	IP 66, IP67
Material	Alu-Druckguss LM6
Farbe	rot, ähnlich RAL 3000
Gewicht	ca. 3,16 kg
Abmessungen	Ø: 181 mm L: 263 mm
Kennzeichnung	II 2G/D Ex d IIC T4 100°C / II 2G/D Ex de IIC T4 100°C II 2G/D Ex d IIB T4 115°C / II 2G/D Ex de IIB T4 115°C
Kategorie (Einsatzgebiete)	2G (Zone 1) / 2D (Zone 21) 3G (Zone 2) / 3D (Zone 22)
Schallpegel	@ 12 V DC 112 dB(A) ±3 dB(A)

Der Signalgeber darf aufgrund der Konformitätserklärung in Zone 1 und 2 eingesetzt werden.

Optische Signalgeber

766303.10

Rundum-Signalleuchte, gelb



Leistungsmerkmale

- Push-in Anschlussklemmen: einfache und dauerhaft sichere Verbindung
- Voll kompatibel: einfacher Austausch von Vorgängerprodukten
- Leistungsstarke Ausstattung, extrem robust (IP66) und manipulationssicher

Ersatz für die Blitzleuchten Art.-Nr. 766303 und 766304. Geeignet für die Wandmontage.

Technische Daten

Allgemeine technische Daten:

Betriebsspannung	12 ... 24 V DC AC/DC
Lichtquelle	LED
Alarmstrom	120 mA @12 V DC / 140 mA @24 VDC
Umgebungstemperatur	-30 °C ... 60 °C
Schutzart	IP 66
Gehäuse	PC / ABS
Farbe	grau (Gehäuse), rot (Leuchtfarbe), orange (Kalotte)
Gewicht	ca. 170 g
Optisches Signalbild	Rundum
Lebensdauer optisch	min. 50.000 h
Drehfrequenz	180 U/min
Abmessungen	Ø: 85 mm H: 130 mmØ: 85 mm H: 196 mm (mit Wandhalterung)



Inkl. Wandhalterung

766305.10

Rundum-Signalleuchte, rot



Leistungsmerkmale

- Push-in Anschlussklemmen: einfache und dauerhaft sichere Verbindung
- Voll kompatibel: einfacher Austausch von Vorgängerprodukten
- Leistungsstarke Ausstattung, extrem robust (IP66) und manipulationssicher

Ersatz für die Blitzleuchten Art.-Nr. 766305 und 766306. Geeignet für die Wandmontage.

Technische Daten

Allgemeine technische Daten:

Betriebsspannung	12 ... 24 V DC AC/DC
Lichtquelle	LED
Leuchtfarbe	rot
Alarmstrom	120 mA @12 V DC / 140 mA @24 VDC
Umgebungstemperatur	-30 °C ... 60 °C
Schutzart	IP 66
Gehäuse	PC / ABS
Farbe	grau (Gehäuse), rot (Kalotte/Leuchtfarbe)
Gewicht	ca. 170 g
Optisches Signalbild	Rundum
Lebensdauer optisch	min. 50.000 h
Drehfrequenz	180 U/min
Abmessungen	Ø: 85 mm H: 130 mmØ: 85 mm H: 196 mm (mit Wandhalterung)



Inkl. Wandhalterung

766307.10

Rundum-Signalleuchte, grün



Leistungsmerkmale

- Push-in Anschlussklemmen: einfache und dauerhaft sichere Verbindung
- Voll kompatibel: einfacher Austausch von Vorgängerprodukten
- Leistungsstarke Ausstattung, extrem robust (IP66) und manipulationssicher

Ersatz für die Blitzleuchten Art.-Nr. 766307 und 766308. Geeignet für die Wandmontage.

Technische Daten

Allgemeine technische Daten:

Betriebsspannung	12 ... 24 V DC AC/DC
Lichtquelle	LED
Leuchtfarbe	grün
Alarmstrom	120 mA @12 V DC / 140 mA @24 VDC
Umgebungstemperatur	-30 °C ... 60 °C
Schutzart	IP 66
Gehäuse	PC / ABS
Farbe	grau (Gehäuse), rot (Leuchtfarbe), grün (Kalotte)
Gewicht	ca. 170 g
Optisches Signalbild	Rundum
Lebensdauer optisch	min. 50.000 h
Drehfrequenz	180 U/min
Abmessungen	Ø: 85 mm H: 130 mmØ: 85 mm H: 196 mm (mit Wandhalterung)



Inkl. Wandhalterung

766438



Leistungsmerkmale

- Zertifiziert nach EN 54-23
- Schutzart IP 66
- Schlagfestes Gehäuse (IK08)
- Manipulationsschutz: Plombierstopfen (optional)
- Einsetzbar unter allen Klimabedingungen (-40 °C bis +55 °C)
- Einfach und sicher zu montieren
- Blitzleuchten können untereinander synchronisiert betrieben werden

Blitzleuchte PY X-M-10-SSM RD, roter Blitz, 10 Joule

Die leistungsstarke Blitzleuchte PY X-M-10 der PYRA® Serie bietet nicht nur aufgrund der effektiven Xenon-Technologie einen größtmöglichen Signalisierungsbereich. Ebenso gestattet ihre pyramidenförmige Haube eine ideale Abstrahlcharakteristik und sorgt für eine Rundumsichtbarkeit. Über einen DIP-Schalter lassen sich vier verschiedene Blitzfrequenzen auswählen. Ein schlagfestes Gehäuse macht die Leuchte extrem robust und erlaubt den Einsatz für zahlreiche Anwendungen und Zwecke. Zahlreiche vorteilhafte Eigenschaften wie u.a. unverlierbare und in der Lage fixierte Verschlusselemente, eine angespritzte und damit unverlierbare Gehäusedichtung, gedoppelte Anschlussklemmen für 2,5 mm² Leitungen mit Aderendhülsen und eine elektrische Kontaktierung ausschließlich im montierten Unterteil, ermöglichen eine schnellere und deutlich sicherere und fehlerfreie Montage.

Technische Daten

Allgemeine technische Daten:

Betriebsspannung	18 ... 30 V DC
Stromaufnahme @ 24 V DC	ca. 540 mA (1Hz)
Blitzfrequenz	0,5 Hz -2 Hz
Blitzfarbe	rot
Lichtstärke	54 cd
Anschlussklemmen	0,14 - 2,5 mm ² feindrätig / AWG24 - AWG 14
Umgebungstemperatur	-40 °C ... 55 °C
Rel. Luftfeuchte	< 90 %
Schutzart	IP 66 (EN 60529)
Material	PC/ABS Blend (Gehäuse), PC (Haube)
Signalisierungsbereich	11,2 x 14 x 7
Montagehöhe Wand	max. 5,6 m
Montagehöhe Decke	max. 7 m
Farbe	rot, ähnlich RAL 3000, Haubenfarbe: rot
Gewicht	ca. 440 g
Abmessungen	H: 86 mm x B: 109 mm x T: 80 mm
Spezifikation	EN 54-23 Kat. O

766436



Leistungsmerkmale

- Zertifiziert nach EN 54-23, UL und VdS
- Schutzart IP 66
- Schlagfestes Gehäuse (IK08)
- Manipulationsschutz: Plombierstopfen (optional)
- Einsetzbar unter allen Klimabedingungen (-40 °C bis +55 °C)
- Einfach und sicher zu montieren

Blitzleuchte PY X-S-05 DC RD, roter Blitz, 5 Joule

Die kompakte Blitzleuchte der PYRA® Serie bietet aufgrund der effektiven Xenon-Technologie einen größtmöglichen Signalisierungsbereich. Sie passt sich nicht nur vielen Anwendungen an, sondern lässt sich auch sicher und einfach montieren. Zahlreiche vorteilhafte Eigenschaften wie u.a. unverlierbare und in der Lage fixierte Verschlusselemente, eine angespritzte und damit unverlierbare Gehäusedichtung, gedoppelte Anschlussklemmen für 2,5 mm² Leitungen mit Aderendhülsen und eine elektrische Kontaktierung ausschließlich im montierten Unterteil, ermöglichen eine schnellere und deutlich sicherere und fehlerfreie Montage.

Eine schlagfeste Kalotte macht die Leuchte sehr robust und erlaubt den Einsatz für zahlreiche Anwendungen und Zwecke.

Technische Daten

Allgemeine technische Daten:

Leistungserklärung	786-CPD-21219
Betriebsspannung	10 ... 30 V DC / 18-30 V DC (EN 54-23)
Stromaufnahme @ 24 V DC	ca. 300 mA
Blitzfrequenz	1 Hz
Blitzfarbe	rot
Lichtstärke	18 cd
Anschlussklemmen	0,14 - 2,5 mm ² feindrätig / AWG24 - AWG 14
Umgebungstemperatur	-40 °C ... 55 °C
Rel. Luftfeuchte	< 90 %
Schutzart	IP 66 (EN 60529)
Material	PC/ABS Blend (Gehäuse), PC (Haube)
Signalisierungsbereich	5,6 x 6,1 x 4,9
Montagehöhe Wand	max. 2,8 m
Montagehöhe Decke	max. 4,9 m
Farbe	rot, ähnlich RAL 3000
Gewicht	ca. 200 g
Abmessungen	H: 86 mm x B: 109 mm x T: 80 mm
Spezifikation	EN 54-23 Kat. O

Alarmgeber

Konventionell

766437

Blitzleuchte PY X-M-10-SSM CL, weißer Blitz, 10 Joule



Leistungsmerkmale

- Zertifiziert nach EN 54-23
- Schutzart IP 66
- Schlagfestes Gehäuse (IK08)
- Manipulationsschutz: Plombierstopfen (optional)
- Einsetzbar unter allen Klimabedingungen (-40 °C bis +55 °C)
- Einfach und sicher zu montieren
- Blitzleuchten können untereinander synchronisiert betrieben werden

Die leistungsstarke Blitzleuchte PY X-M-10 der PYRA® Serie bietet nicht nur aufgrund der effektiven Xenon-Technologie einen größtmöglichen Signalisierungsbereich. Ebenso gestattet ihre pyramidenförmige Haube eine ideale Abstrahlcharakteristik und sorgt für eine Rundumsichtbarkeit. Über einen DIP-Schalter lassen sich vier verschiedene Blitzfrequenzen auswählen. Ein schlagfestes Gehäuse macht die Leuchte extrem robust und erlaubt den Einsatz für zahlreiche Anwendungen und Zwecke. Zahlreiche vorteilhafte Eigenschaften wie u.a. unverlierbare und in der Lage fixierte Verschlusselemente, eine angespritzte und damit unverlierbare Gehäusedichtung, gedoppelte Anschlussklemmen für 2,5 mm² Leitungen mit Aderendhülsen und eine elektrische Kontaktierung ausschließlich im montierten Unterteil, ermöglichen eine schnellere und deutlich sicherere und fehlerfreie Montage.

Technische Daten

Allgemeine technische Daten:

Leistungserklärung	0786-CPD-21499
Betriebsspannung	18 ... 30 V DC
Stromaufnahme @ 24 V DC	ca. 540 mA (1Hz)
Blitzfrequenz	0,5 Hz - 2 HZ
Blitzfarbe	klar
Lichtstärke	149 cd
Anschlussklemmen	0,14 - 2,5 mm ² feindrätig / AWG24 - AWG 14
Umgebungstemperatur	-40 °C ... 55 °C
Rel. Luftfeuchte	< 90 %
Schutzart	IP 66 (EN 60529)
Material	PC/ABS Blend (Gehäuse), PC (Haube)
Signalisierungsbereich	18 x 22,6 x 10
Montagehöhe Wand	max. 9 m
Montagehöhe Decke	max. 10 m
Farbe	rot, ähnlich RAL 3000, Haubenfarbe: klar
Gewicht	ca. 440 g
Abmessungen	H: 114 mm x B: 166 mm x T: 134 mm
Spezifikation	EN 54-23 Kat. O

766439W

NEU



Leistungsmerkmale

- Zertifiziert nach EN 54-23
- Schutzart IP 66
- Schlagfestes Gehäuse (IK08)
- Einfach und sicher zu montieren

Blitzleuchte Quadro F12-3G/3D ATEX, 7,5 Joule, weiß

Die Blitzleuchte Quadro F12 3G/3D ist für robuste Anforderungen unter Industriebedingungen konstruiert und ist als optischer Gefahrenmelder einsetzbar. Die für den Innen- und Außeneinsatz geeignete Blitzleuchte erzeugt helle Lichtimpulse, die einen hohen Aufmerksamkeitseffekt erzeugen.

Für den Einsatz in Zone 2 gemäß EN 60079-10-1 und Zone 22 gemäß EN 60079-10-2 geeignet, zertifiziert für die Kategorien 3G und 3D (Gase und Staub im Ex-Bereich).

Zugelassen für die Brandalarmierung in explosionsgefährdeten Umgebungen.

Einsetzbar für Gase der Temperaturklassen T1, T2, T3 und T4, sowie für nichtleitende Stäube unter Berücksichtigung, dass die Oberflächentemperatur des Betriebsmittels +105 °C nicht übersteigt.

Alarmgeber

Konventionell

766439R

NEU

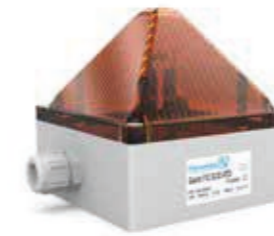

Leistungsmerkmale

- Zertifiziert nach EN 54-23
- Schutzart IP 66
- Schlagfestes Gehäuse (IK08)
- Einfach und sicher zu montieren

766435



Leistungsmerkmale

- Zertifiziert nach EN 54-23, UL und VdS
- Schutzart IP 66
- Schlagfestes Gehäuse (IK08)
- Manipulationsschutz: Plombierstopfen (optional)
- Einsetzbar unter allen Klimabedingungen (-40 °C bis +55 °C)
- Einfach und sicher zu montieren

Blitzleuchte Quadro F12-3G/3D ATEX, 7,5 Joule, rot

Die Blitzleuchte Quadro F12 3G/3D ist für robuste Anforderungen unter Industriebedingungen konstruiert und ist als optischer Gefahrenmelder einsetzbar. Die für den Innen- und Außeneinsatz geeignete Blitzleuchte erzeugt helle Lichtimpulse, die einen hohen Aufmerksamkeitseffekt erzeugen.

Für den Einsatz in Zone 2 gemäß EN 60079-10-1 und Zone 22 gemäß EN 60079-10-2 geeignet, zertifiziert für die Kategorien 3G und 3D (Gase und Staub im Ex-Bereich).

Zugelassen für die Brandalarmierung in explosionsgefährdeten Umgebungen.

Einsetzbar für Gase der Temperaturklassen T1, T2, T3 und T4, sowie für nichtleitende Stäube unter Berücksichtigung, dass die Oberflächentemperatur des Betriebsmittels +105 °C nicht übersteigt.

Blitzleuchte PY X-S-05 DC CL, weißer Blitz, 5 Joule

Die kompakte Blitzleuchte der PYRA® Serie bietet aufgrund der effektiven Xenon-Technologie einen größtmöglichen Signalisierungsbereich. Sie passt sich nicht nur vielen Anwendungen an, sondern lässt sich auch sicher und einfach montieren. Zahlreiche vorteilhafte Eigenschaften wie u.a. unverlierbare und in der Lage fixierte Verschlusselemente, eine angespritzte und damit unverlierbare Gehäusedichtung, gedoppelte Anschlussklemmen für 2,5 mm² Leitungen mit Aderendhülsen und eine elektrische Kontaktierung ausschließlich im montierten Unterteil, ermöglichen eine schnellere und deutlich sicherere und fehlerfreie Montage.

Eine schlagfeste Kalotte macht die Leuchte sehr robust und erlaubt den Einsatz für zahlreiche Anwendungen und Zwecke.

Technische Daten

Allgemeine technische Daten:

Leistungserklärung	786-CPD-21219
Betriebsspannung	10-30 V DC / 18-30 V DC (EN 54-23)
Stromaufnahme @ 24 V DC	ca. 300 mA
Blitzfrequenz	1 Hz (60 Blitze / min)
Blitzfarbe	klar
Lichtstärke	50 cd
Anschlussklemmen	0,14 - 2,5 mm ² feindrätig / AWG24 - AWG 14
Umgebungstemperatur	-40 °C ... 55 °C
Rel. Luftfeuchte	< 90 %
Schutzart	IP 66 (EN 60529)
Material	PC/ABS Blend (Gehäuse), PC (Haube)
Signalisierungsbereich	10,2 x 11,3 x 8,7
Montagehöhe Wand	max. 5,1 m
Montagehöhe Decke	max. 8,7 m
Farbe	rot, ähnlich RAL 3000, Haubenfarbe: klar
Gewicht	ca. 200 g
Abmessungen	H: 86 mm x B: 109 mm x T: 80 mm
Spezifikation	EN 54-23 Kat. O

766442

Blitzleuchte PY X-S-05 24V GE, oranger Blitz, 5 Joule

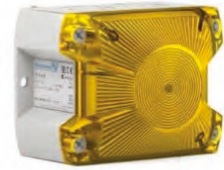

Leistungsmerkmale

- Zertifiziert nach EN 54-23, UL und VdS
- Schutzart IP 66
- Schlagfestes Gehäuse (IK08)
- Manipulationsschutz: Plombierstopfen (optional)
- Einsetzbar unter allen Klimabedingungen (-40 °C bis +55 °C)
- Einfach und sicher zu montieren

Die kompakte Blitzleuchte der PYRA® Serie bietet aufgrund der effektiven Xenon-Technologie einen größtmöglichen Signalisierungsbereich. Sie passt sich nicht nur vielen Anwendungen an, sondern lässt sich auch sicher und einfach montieren. Zahlreiche vorteilhafte Eigenschaften wie u.a. unverlierbare und in der Lage fixierte Verschlusselemente, eine angespritzte und damit unverlierbare Gehäusedichtung, gedoppelte Anschlussklemmen für 2,5 mm² Leitungen mit Aderendhülsen und eine elektrische Kontaktierung ausschließlich im montierten Unterteil, ermöglichen eine schnellere und deutlich sicherere und fehlerfreie Montage. Eine schlagfeste Kalotte macht die Leuchte sehr robust und erlaubt den Einsatz für zahlreiche Anwendungen und Zwecke.

Technische Daten

Allgemeine technische Daten:

Leistungserklärung	786-CPD-21219
Betriebsspannung	10-30 V DC / 18-30 V DC (EN 54-23)
Stromaufnahme @ 24 V DC	ca. 300 mA
Blitzfrequenz	1 Hz (60 Blitze / min)
Blitzfarbe	orange
Lichtstärke	50 cd
Anschlussklemmen	0,14 - 2,5 mm ² feindrähtig / AWG24 - AWG 14
Umgebungstemperatur	-40 °C ... 55 °C
Rel. Luftfeuchte	< 90 %
Schutzart	IP 66 (EN 60529)
Material	PC/ABS Blend (Gehäuse), PC (Haube)
Signalisierungsbereich	10,2 x 11,3 x 8,7
Montagehöhe Wand	max. 5,1 m
Montagehöhe Decke	max. 8,7 m
Farbe	grau, Haubenfarbe: gelb
Gewicht	ca. 200 g
Abmessungen	H: 86 mm x B: 109 mm x T: 80 mm
Spezifikation	EN 54-23 Kat. O

766411

Optischer Alarmgeber, bernstein



VdS-Anerkennung: G 207018

Technische Daten

Betriebsspannung	9 ... 60 V DC
Stromaufnahme @ 24 V DC	ca. 88 mA
Blitzfrequenz	ca. 1 Hz
Lichtstärke	10 cd
Anwendungstemperatur	-25 °C ... 70 °C
Rel. Luftfeuchte	< 93 % (ohne Betauung)
Schutzart	IP65 mit Unterteil 766238
Material	Socket ABS Kalotte PC
Gewicht	ca. 150 g
Abmessungen	Ø: 94 mm H: 67 mm (inkl. Socket)

Zubehör

- 766238 IP65-Socket weiß
- 767800 Montagewinkel

766238

Unterteil mit seitlicher Kabeleinführung, weiß



Für Warntongebler 766411 inkl. Gummidichtung. Zum Einsatz im Außenbereich oder feuchten Umgebungen.

Technische Daten

Schutzart	IP65
Farbe	weiß, ähnlich RAL 9003
Abmessungen	Ø: 94 mm H: 47 mm

Gummidichtung und zwei Schrauben

Akustische Signalgeber Ex-ATEX

582550

NEU



Leistungsmerkmale

- II2G Ex d IIC T4 oder T5
- II2G Ex de IIC T4 oder T5
- II2D Ex tD A21 IP67
- T95, T110 oder T125
- KEMA-zertifiziert
- ATEX-Zulassung
- Gehäuse aus Aluminiumdruckguss LM6, Horn ABS
- Kategorien 2G (Zonen 1 und 2), 2D (Zonen 21 und 22)
- Sehr robuste Ausführung aus seewasserbeständigem Aluminium und Edelstahl-Schutzkorb

582551

NEU



Leistungsmerkmale

- II2G Ex d IIC T4 oder T5
- II2G Ex de IIC T4 oder T5
- II2D Ex tD A21 IP67
- T95, T110 oder T125
- KEMA-zertifiziert
- ATEX-Zulassung
- Gehäuse aus Aluminiumdruckguss LM6, Horn ABS
- Kategorien 2G (Zonen 1 und 2), 2D (Zonen 21 und 22)
- Sehr robuste Ausführung aus seewasserbeständigem Aluminium und Edelstahl-Schutzkorb

Blitzleuchte 10 J

Leistungsstarke Blitzleuchte zur optischen Signalisierung überall dort, wo explosive Gase, Dämpfe und Stäube auftreten und gefährlich werden können. Die optischen Signalgeber der Ex-Serie zeichnen sich durch ihre besonders robuste Bauweise aus und sind für den Einsatz in der Industrie geeignet. Unempfindlichkeit gegenüber Umwelteinflüssen und Chemikalien. Die Blitzleuchte ist ideal für fast alle Montageanforderungen: Seiten-, Decken- und Bodenmontage.

Technische Daten

Audioausgang:	
Betriebsspannung	24 V DC
Stromaufnahme @ 24 V DC	ca. 660 mA
Umgebungstemperatur	-50 °C ... 70 °C
Lagertemperatur	-50 °C ... 70 °C
Rel. Luftfeuchte	< 90 %
Schutzart	IP 67
Farbe	rot, ähnlich RAL 3000
Gewicht	ca. 5,2 kg

Zubehör

583535 Alarmtransponder VARIODYN® D1

Blitzleuchte 15 J

Wie Art. Nr. 582550 nur mit höherer Stromaufnahme

Technische Daten

Audioausgang:	
Betriebsspannung	24 V DC
Stromaufnahme @ 24 V DC	ca. 860 mA
Umgebungstemperatur	-50 °C ... 70 °C
Lagertemperatur	-50 °C ... 70 °C
Rel. Luftfeuchte	< 90 %
Schutzart	IP 67
Farbe	rot, ähnlich RAL 3000
Gewicht	ca. 5,2 kg

Zubehör

583535 Alarmtransponder VARIODYN® D1

Akustische Alarmgeber

CWSO-RR-S1

Akustischer Signalgeber, rot

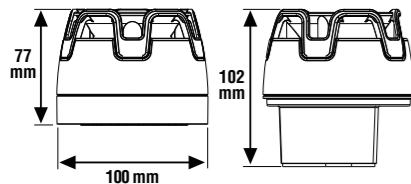

Leistungsmerkmale

- EN 54-3 konform
- Einsetzbar für 12- und 24-V-DC-Betriebsspannung
- Synchrone Tonausgabe
- Lautstärke am Gerät in 2 Stufen einstellbar

VdS-Anerkennung: G 215015

Der akustische Signalgeber gem. EN 54-3, im roten Gehäuse, bietet eine Tonauswahl von 32 Signaltönen inklusive dem DIN-Ton sowie weiteren landesspezifischen Tönen. Alle Töne sind gem. EN 54-3 zugelassen. Die Konfiguration erfolgt über einen 6-poligen DIP-Schalter. Es können bis zu zwei unterschiedliche Signaltöne aktiviert werden. Signalgeber mit flachem Sockel, geeignet für Wand- und Deckenmontage.

Technische Daten

Allgemeine technische Daten:

Betriebsspannung	9 ... 29 V DC
Stromaufnahme @ 12 V DC	ca. 14,9 mA (@ DIN Ton)
Stromaufnahme @ 24 V DC	ca. 33,4 mA (@ DIN Ton High)
Schallpegel @ 12 V DC	96,2 dB(A) (@ DIN Ton)
Schallpegel @ 24 V DC	102,1 dB(A) (@ DIN Ton High)
Anschlussklemmen	0,5 ... 2,5 mm ²
Umgebungstemperatur	-25 °C ... 70 °C
Rel. Luftfeuchte	< 96 % (ohne Betauung)
Schutzart	IP 21C, IP 65 mit CWW und Zubehör
Material	PC/ABS, UL94-V0
Farbe	rot, ähnlich RAL 3020
Gewicht	ca. 190 g
Spezifikation	EN 54-3 akustischer Signalgeber
Abmessungen	Ø: 100 mm H: 77 mm Ø: 100 mm H: 102 mm (inkl. IP-Sockel)

Leistungserklärung

Nicht geeignet für die Verwendung im Außenbereich oder in feuchten Umgebungen. Hierzu verwenden Sie bitte CWSO-RR-W1 oder den optionalen tiefen Sockel und Zubehör (Art.-Nr. CWR, PS188, PS189). Verwendung des tiefen IP Sockels reduziert die dB Ausgabe um durchschnittlich 4 dB. Bei Verwendung des Abschlusselements EOL-O 808624 zur normenkonformen Überwachung der Alarmgeber bietet der optionale tiefe Sockel CWR bzw. CWW größeren Anschlussraum.

Zubehör

CWR	Sockel tief IP 65, rot
PS188	Sockel tief, O-Ring
PS189	Sockel tief, Dichtung

CWSO-RR-W1

NEU

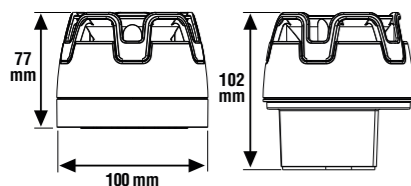

Leistungsmerkmale

- EN 54-3 konform
- Einsetzbar für 12- und 24-V-DC-Betriebsspannung
- Synchrone Tonausgabe
- Lautstärke am Gerät in 2 Stufen einstellbar

Akustischer Signalgeber, rot

VdS-Anerkennung: G 215015

Der akustische Signalgeber gem. EN 54-3, im roten Gehäuse, bietet eine Tonauswahl von 32 Signaltönen inklusive dem DIN-Ton sowie weiteren landesspezifischen Tönen. Alle Töne sind gem. EN 54-3 zugelassen. Die Konfiguration erfolgt über einen 6-poligen DIP-Schalter. Es können bis zu zwei unterschiedliche Signaltöne aktiviert werden. Geeignet für Wand- und Deckenmontage.

Technische Daten

Betriebsspannung	9 ... 29 V DC
Stromaufnahme @ 12 V DC	33,4 mA (@ DIN Ton High)
Stromaufnahme @ 24 V DC	ca. 14,9 mA (@ DIN Ton)
Schallpegel @ 12 V DC	ca. 25,55 mA (@ DIN Ton Medium)
Schallpegel @ 24 V DC	96,2 dB(A) (@ DIN Ton)
Anschlussklemmen	102,1 dB(A) (@ DIN Ton High)
Umgebungstemperatur	0,5 ... 2,5 mm ²
Rel. Luftfeuchte	-25 °C ... 70 °C
Schutzart	< 96 %
Material	IP 65
Farbe	PC/ABS, UL94-V0
Gewicht	rot, ähnlich RAL 3020
Spezifikation	ca. 197 g
Abmessungen	EN 54-3 akustischer Signalgeber
Leistungserklärung	Ø: 100 mm H: 102 mm 0832-CPR-F0254

CWSO-WW-S1

Akustischer Signalgeber, weiß

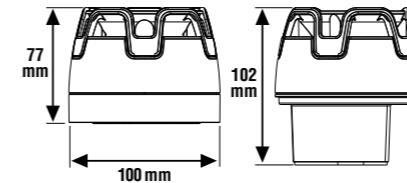

Leistungsmerkmale

- EN 54-3 konform
- Einsetzbar für 12- und 24-V-DC-Betriebsspannung
- Synchrone Tonausgabe
- Lautstärke am Gerät in 2 Stufen einstellbar

VdS-Anerkennung: G 215015

Der akustische Signalgeber gem. EN 54-3, im weißen Gehäuse, bietet eine Tonauswahl von 32 Signaltönen inklusive dem DIN-Ton sowie weiteren landesspezifischen Tönen. Alle Töne sind gem. EN 54-3 zugelassen. Die Konfiguration erfolgt über einen 6-poligen DIP-Schalter. Es können bis zu zwei unterschiedliche Signaltöne aktiviert werden. Signalgeber mit flachem Sockel, geeignet für Wand- und Deckenmontage.

Technische Daten

Allgemeine technische Daten:

Betriebsspannung	9 ... 29 V DC
Stromaufnahme @ 12 V DC	ca. 14,9 mA (@ DIN Ton)
Stromaufnahme @ 24 V DC	ca. 33,4 mA (@ DIN Ton High)
Schallpegel @ 12 V DC	96,2 dB(A) (@ DIN Ton)
Schallpegel @ 24 V DC	102,1 dB(A) (@ DIN Ton High)
Umgebungstemperatur	-25 °C ... 70 °C
Rel. Luftfeuchte	< 96 % (ohne Betauung)
Schutzart	IP 21C, IP 65 mit CWW und Zubehör
Material	PC/ABS, UL94-V0
Farbe	weiß, ähnlich RAL 9003
Gewicht	ca. 190 g
Spezifikation	EN 54-3 akustischer Signalgeber
Abmessungen	Ø: 100 mm H: 77 mm Ø: 100 mm H: 102 mm (inkl. IP-Sockel)

Leistungserklärung

Nicht geeignet für die Verwendung im Außenbereich oder in feuchten Umgebungen. Hierzu verwenden Sie bitte CWSO-WW-W1 oder den optionalen tiefen Sockel und Zubehör (Art.-Nr. CWW, PS188, PS189). Verwendung des tiefen IP Sockels reduziert die dB Ausgabe um durchschnittlich 4 dB. Bei Verwendung des Abschlusselements EOL-O 808624 zur normenkonformen Überwachung der Alarmgeber bietet der optionale tiefe Sockel CWR bzw. CWW größeren Anschlussraum.

Zubehör

CWW	Sockel tief IP 65, weiß
PS188	Sockel tief, O-Ring
PS189	Sockel tief, Dichtung

CWSO-WW-W1

NEU

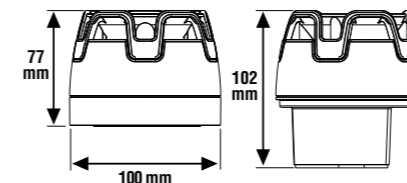

Leistungsmerkmale

- EN 54-3 konform
- Einsetzbar für 12- und 24-V-DC-Betriebsspannung
- Synchrone Tonausgabe
- Lautstärke am Gerät in 2 Stufen einstellbar

Akustischer Signalgeber, weiß

VdS-Anerkennung: G 215015

Der akustische Signalgeber gem. EN 54-3, im weißen Gehäuse, bietet eine Tonauswahl von 32 Signaltönen inklusive dem DIN-Ton sowie weiteren landesspezifischen Tönen. Alle Töne sind gem. EN 54-3 zugelassen. Die Konfiguration erfolgt über einen 6-poligen DIP-Schalter. Es können bis zu zwei unterschiedliche Signaltöne aktiviert werden. Geeignet für Wand- und Deckenmontage.

Technische Daten

Betriebsspannung	9 ... 29 V DC
Stromaufnahme @ 12 V DC	ca. 14,9 mA (@ DIN Ton)
Stromaufnahme @ 24 V DC	ca. 33,4 mA (@ DIN Ton High)
Schallpegel @ 12 V DC	96,2 dB(A) (@ DIN Ton)
Schallpegel @ 24 V DC	102,1 dB(A) (@ DIN Ton High)
Anschlussklemmen	0,5 ... 2,5 mm ²
Umgebungstemperatur	-25 °C ... 70 °C
Rel. Luftfeuchte	< 95 % (ohne Betauung)
Schutzart	IP 65
Material	PC/ABS, UL94-V0
Farbe	weiß, ähnlich RAL 9003
Gewicht	ca. 197 g
Spezifikation	EN 54-3 akustischer Signalgeber
Abmessungen	Ø: 100 mm H: 102 mm
Leistungserklärung	0832-CPR-F0254

Optische Alarmgeber

CWST-RR-S5

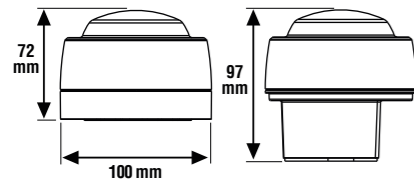

Leistungsmerkmale

- EN 54-23 konform
- C & W (ceiling/Decke & wall/Wand) Kategorie
- Synchrone Blitzansteuerung
- Bis zu 6,2 m Raumbreite bei Wandmontage
- Bis zu 9,4 m Raumdurchmesser bei Deckenmontage

Optischer Signalgeber EN 54-23 Kat. W+C, roter Blitz

VdS-Anerkennung: G 215016

Optischer Signalgeber gem. EN 54-23 für Wand- und Deckenmontage mit roter Blitzfarbe und mit flachem Sockel. Der Signalgeber ist geeignet für quadratische Signalisierungsbereiche W-2,4-6,7 und zylindrische Signalisierungsbereiche C-3-9,4 / C-6-8,2.

Technische Daten

Allgemeine technische Daten:

Betriebsspannung	12 ... 29 V DC
Stromaufnahme @ 24 V DC	ca. 37 mA
Blitzfrequenz	0,5 Hz
Blitzfarbe	rot
Lichtstärke	max. 56 cd effektiv
Anschlussklemmen	0,5 ... 2,5 mm ²
Umgebungstemperatur	-25 °C ... 70 °C
Rel. Luftfeuchte	< 95 % (ohne Betauung)
Schutzart	IP 21C, IP 65 mit CWR und Zubehör
Material	PC/ABS, UL94-V0
Signalisierungsbereich	W-2,4-6,7
Montagehöhe Wand	2,4 m
Raumbreite	6,7 m
Kategorie Decke	C-3-9,4 / C-6-8,2
Montagehöhe Decke	3 m / 6 m
Raumdurchmesser	9,4 m / 8,2 m
Farbe	Sockel: rot, ähnlich RAL 3020 Kalotte: transparent
Gewicht	ca. 164 g
Spezifikation	EN 54-23 optischer Signalgeber
Abmessungen	Ø: 100 mm H: 72 mm Ø: 100 mm H: 97 mm (inkl. IP-Sockel)
Leistungserklärung	0832-CPR-F0258



Nicht geeignet für die Verwendung im Außenbereich oder in feuchten Umgebungen. Hierzu verwenden Sie bitte CWST-RR-W5 oder den optionalen tiefen Sockel und Zubehör (Art.-Nr. CWR, PS188, PS189). Bei Verwendung des Abschlusselements EOL-O 808624 zur normenkonformen Überwachung der Alarmgeber bietet der optionale tiefe Sockel CWR bzw. CWW größeren Anschlussraum.

Zubehör

CWR	Sockel tief IP 65, rot
PS188	Sockel tief, O-Ring
PS189	Sockel tief, Dichtung

CWST-RR-W5

NEU

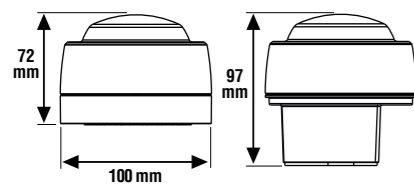

Leistungsmerkmale

- Flache Bauweise
- Synchrone Blitzansteuerung
- Geringer Alarmstrom

Optischer Signalgeber, roter Blitz

VdS-Anerkennung: G 215016

Optischer Signalgeber gem. EN 54-23 für Wand- und Deckenmontage mit roter Blitzfarbe.

Technische Daten

Betriebsspannung	12 ... 29 V DC
Stromaufnahme @ 24 V DC	ca. 37 mA
Blitzfrequenz	0,5 Hz
Blitzfarbe	rot
Anschlussklemmen	0,5 ... 2,5 mm ²
Umgebungstemperatur	-25 °C ... 70 °C
Rel. Luftfeuchte	< 95 % (ohne Betauung)
Schutzart	IP 65
Material	PC/ABS, UL94-V0
Signalisierungsbereich	W-2,4-6,0
Montagehöhe Wand	2,4 m
Kategorie Decke	C-3-8,9 / C-6-8,2
Montagehöhe Decke	3 m / 6 m
Farbe	rot, ähnlich RAL 3020 Kalotte: transparent
Gewicht	ca. 171 g
Spezifikation	EN 54-23 optischer Signalgeber
Abmessungen	Ø: 100 mm H: 97 mm
Leistungserklärung	0832-CPR-F0258

CWST-WW-S5

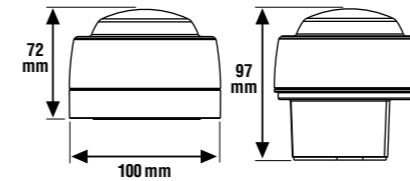

Leistungsmerkmale

- EN 54-23 konform
- C & W (ceiling/Decke & wall/Wand) Kategorie
- Synchrone Blitzansteuerung
- Bis zu 9,0 m Raumbreite bei Wandmontage
- Bis zu 9,5 m Raumdurchmesser bei Deckenmontage

Optischer Signalgeber EN 54-23 Kat. W+C, weißer Blitz

VdS-Anerkennung: G 215016

Optischer Signalgeber gem. EN 54-23 für Wand- und Deckenmontage mit weißer Blitzfarbe und mit flachem Sockel. Der Signalgeber ist geeignet für quadratische Signalisierungsbereiche W-2,4-9,0 und zylindrische Signalisierungsbereiche C-3-9,5 / C-6-9,5 / C-9-9,5.

Technische Daten

Allgemeine technische Daten:

Betriebsspannung	12 ... 29 V DC
Stromaufnahme @ 24 V DC	ca. 37 mA
Blitzfrequenz	0,5 Hz
Blitzfarbe	weiß
Lichtstärke	max. 56 cd effektiv
Umgebungstemperatur	-25 °C ... 70 °C
Rel. Luftfeuchte	< 95 % (ohne Betauung)
Schutzart	IP 21C, IP 65 mit CWW und Zubehör
Material	PC/ABS, UL94-V0
Signalisierungsbereich	W-2,4-9,0
Montagehöhe Wand	2,4 m
Raumbreite	9 m
Kategorie Decke	C-3-9,5 / C-6-9,5 / C-9-9,5
Montagehöhe Decke	3 m / 6 m / 9 m
Raumdurchmesser	9,5 m
Farbe	Sockel: weiß, ähnlich RAL 9003 Kalotte: transparent
Gewicht	ca. 164 g
Spezifikation	EN 54-23 optischer Signalgeber
Abmessungen	Ø: 100 mm H: 72 mm Ø: 100 mm H: 97 mm (inkl. IP-Sockel)
Leistungserklärung	0832-CPR-F0257



Nicht geeignet für den Einsatz in Objekten mit UL-Auflagen. Nicht geeignet für die Verwendung im Außenbereich oder in feuchten Umgebungen. Hierzu verwenden Sie bitte CWST-WW-W5 oder den optionalen tiefen Sockel und Zubehör (Art.-Nr. CWW, PS188, PS189). Bei Verwendung des Abschlusselements EOL-O 808624 zur normenkonformen Überwachung der Alarmgeber bietet der optionale tiefe Sockel CWR bzw. CWW größeren Anschlussraum.

Zubehör

CWW	Sockel tief IP 65, weiß
PS188	Sockel tief, O-Ring
PS189	Sockel tief, Dichtung

CWST-WW-W5

NEU

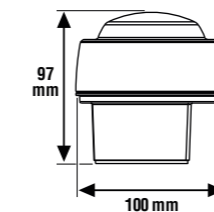

Leistungsmerkmale

- EN 54-23 konform
- C & W Kategorie
- Synchrone Blitzansteuerung
- Bis zu 9,0 m Raumbreite bei Wandmontage
- Bis zu 9,5 m Raumdurchmesser bei Deckenmontage

Optischer Signalgeber EN 54-23 Kat. W+C, weißer Blitz

VdS-Anerkennung: G 215016

Optischer Signalgeber gem. EN 54-23 für Wand- und Deckenmontage mit weißer Blitzfarbe und mit tiefem Sockel. Der Signalgeber ist geeignet für quadratische Signalisierungsbereiche W-2,4-9,0 und zylindrische Signalisierungsbereiche C-3-9,5 / C-6-9,5 / C-9-9,5.

Technische Daten

Betriebsspannung	12 ... 29 V DC
Stromaufnahme @ 24 V DC	ca. 37 mA
Blitzfrequenz	0,5 Hz
Blitzfarbe	weiß
Lichtstärke	max. 56 cd effektiv
Umgebungstemperatur	-25 °C ... 70 °C
Rel. Luftfeuchte	< 95 % (ohne Betauung)
Schutzart	IP 65
Material	PC/ABS, UL94-V0
Signalisierungsbereich	W-2,4-9,0
Montagehöhe Wand	2,4 m
Raumbreite	9 m
Kategorie Decke	C-3-9,5 / C-6-9,5 / C-9-9,5
Montagehöhe Decke	3 m / 6 m / 9 m
Raumdurchmesser	9,5 m
Farbe	Sockel: weiß, ähnlich RAL 9003 Kalotte: transparent
Gewicht	ca. 164 g
Spezifikation	EN 54-23 optischer Signalgeber
Abmessungen	Ø: 100 mm H: 97 mm (inkl. IP-Sockel)
Leistungserklärung	0832-CPR-F0257

Alarmgeber

Konventionell ENscape

CWST-WR-S5

Optischer Signalgeber EN 54-23 Kat. W+C, roter Blitz, weißes Gehäuse

NEU

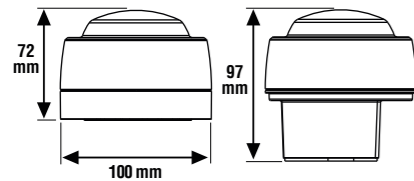

Leistungsmerkmale

- EN 54-23 konform
- C & W Kategorie
- Synchrone Blitzansteuerung
- Bis zu 9,0 m Raumbreite bei Wandmontage
- Bis zu 9,5 m Raumdurchmesser bei Deckenmontage

VdS-Anerkennung: G 215016

Optischer Signalgeber gem. EN 54-23 für Wand- und Deckenmontage mit roter Blitzfarbe und mit flachem Sockel. Der Signalgeber ist geeignet für quadratische Signalisierungsbereiche W-2,4-6,2 und zylindrische Signalisierungsbereiche C-3-9,4 / C-6-8,2.

Technische Daten

Allgemeine technische Daten:

Betriebsspannung	12 ... 29 V DC
Stromaufnahme @ 24 V DC	ca. 37 mA
Blitzfrequenz	0,5 Hz
Blitzfarbe	rot
Umgebungstemperatur	-25 °C ... 70 °C
Rel. Luftfeuchte	< 96 % (ohne Betauung)
Schutzart	IP 21C, IP 65 mit CWR und Zubehör
Material	PC/ABS, UL94-V0
Kategorie Wand	W-2,4-6,2
Montagehöhe Wand	2,4 m
Raumbreite	6,2 m
Kategorie Decke	C-3-9,4 / C-6-8,2
Montagehöhe Decke	3 m / 6 m
Raumdurchmesser	9,4 m / 8,2 m
Farbe	Sockel: weiß, ähnlich RAL 3020 Kalotte: transparent
Gewicht	ca. 164 g
Spezifikation	EN 54-23 optischer Signalgeber
Abmessungen	Ø: 100 mm H: 72 mm Ø: 100 mm H: 97 mm (inkl. IP-Sockel)
Leistungserklärung	0832-CPR-F0258

 Nicht geeignet für die Verwendung im Außenbereich oder in feuchten Umgebungen. Hierzu verwenden Sie bitte CWST-WR-W5 oder den optionalen tiefen Sockel und Zubehör (Art.-Nr. CWW, PS188, PS189). Bei Verwendung des Abschlusselements EOL-O 808624 zur normenkonformen Überwachung der Alarmgeber bietet der optionale tiefe Sockel CWR bzw. CWW größeren Anschlussraum.

Zubehör

CWW	Sockel tief IP 65, weiß
PS188	Sockel tief, O-Ring
PS189	Sockel tief, Dichtung

CWST-WA-S7

Optischer Signalgeber, gelber Blitz

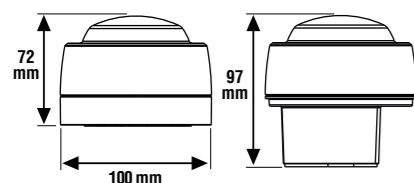

Leistungsmerkmale

- Flache Bauweise
- Synchrone Blitzansteuerung
- Geringer Alarmstrom

Optischer Signalgeber für Wand- und Deckenmontage mit gelber Blitzfarbe und mit flachem Sockel. **Das Gerät entspricht nicht der EN 54-23.**

Technische Daten

Allgemeine technische Daten:

Betriebsspannung	12 ... 29 V DC
Stromaufnahme @ 24 V DC	ca. 3 mA
Blitzfrequenz	0,5 Hz
Blitzfarbe	gelb
Lichtstärke	max. 56 cd effektiv
Umgebungstemperatur	-25 °C ... 70 °C
Rel. Luftfeuchte	< 95 % (ohne Betauung)
Schutzart	IP 21C, IP 65 mit CWW und Zubehör
Material	PC/ABS, UL94-V0
Farbe	PC, UL94-V0 (Kalotte) Sockel: weiß, ähnlich RAL 9003 Kalotte: bernstein
Gewicht	ca. 164 g
Abmessungen	Ø: 100 mm H: 72 mm Ø: 100 mm H: 97 mm (inkl. IP-Sockel)

 Nicht geeignet für die Verwendung im Außenbereich oder in feuchten Umgebungen. Hierzu verwenden Sie bitte CWST-WA-W7 oder den optionalen tiefen Sockel und Zubehör (Art.-Nr. CWW, PS188, PS189). Bei Verwendung des Abschlusselements EOL-O 808624 zur normenkonformen Überwachung der Alarmgeber bietet der optionale tiefe Sockel CWR bzw. CWW größeren Anschlussraum.

Zubehör

CWW	Sockel tief IP 65, weiß
PS188	Sockel tief, O-Ring
PS189	Sockel tief, Dichtung

Alarmgeber

Konventionell ENscape

CWST-WA-W7

Optischer Signalgeber, gelber Blitz

NEU

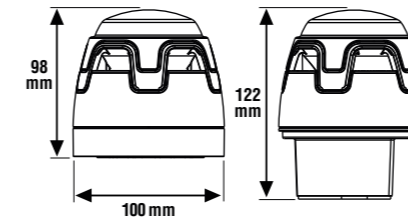

Leistungsmerkmale

- Flache Bauweise
- Synchrone Blitzansteuerung
- Geringer Alarmstrom

Optischer Signalgeber für Wand- und Deckenmontage mit gelber Blitzfarbe und mit tiefem Sockel. **Das Gerät entspricht nicht der EN 54-23.**

Technische Daten

Betriebsspannung	12 ... 29 V DC
Stromaufnahme @ 24 V DC	ca. 3 mA
Blitzfrequenz	0,5 Hz
Blitzfarbe	gelb
Umgebungstemperatur	-25 °C ... 70 °C
Rel. Luftfeuchte	< 95 % (ohne Betauung)
Schutzart	IP 65
Material	PC/ABS, UL94-V0
Farbe	Sockel: weiß, ähnlich RAL 9003 Kalotte: bernstein
Gewicht	ca. 171 g
Abmessungen	Ø: 100 mm H: 97 mm

Optische Alarmgeber mit Sound

CWSS-RR-S5

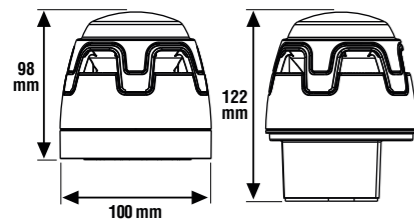

Leistungsmerkmale

- EN 54-3 & EN 54-23 konform
- Synchrone Ton- und Blitzsteuerung
- Lautstärke am Gerät in 2 Stufen einstellbar
- C & W (ceiling/Decke & wall/Wand) Kategorie
- Signalisierungsbereich bis zu 6,0 m Raumbreite bei Wandmontage
- Signalisierungsbereich bis zu 8,9 m Raumdurchmesser bei Deckenmontage

Kombisignalgeber EN 54-23 Kat. W+C, roter Blitz

VdS-Anerkennung: G 215013

Kombinierter akustischer und optischer Signalgeber gem. EN 54-3 & EN 54-23, im roten Gehäuse, bietet eine Tonauswahl von 32 Signaltönen inklusive dem DIN-Ton sowie weiteren landesspezifischen Tönen. Alle Töne sind gem. EN 54-3 zugelassen. Die Konfiguration der Töne erfolgt über einen 6-poligen DIP-Schalter. Es können bis zu zwei unterschiedliche Signaltöne aktiviert werden. Der optische Signalgeber mit roter Blitzfarbe ist gem. EN 54-23 geeignet für quadratische Signalisierungsbereiche W-2,4-6,8 und zylindrische Signalisierungsbereiche C-3-8,9 / C-6-8,2. Signalgeber mit flachem Sockel, geeignet für Wand- und Deckenmontage.

Technische Daten

Allgemeine technische Daten:

Betriebsspannung	12 ... 29 V DC
Stromaufnahme @ 12 V DC	ca. 63,9 mA (@ DIN Ton)
Stromaufnahme @ 24 V DC	ca. 69,9 mA (@ DIN Ton High)
Schallpegel @ 12 V DC	97 dB(A) (@ DIN Ton)
Schallpegel @ 24 V DC	102,7 dB(A) (@ DIN Ton High)
Blitzfrequenz	0,5 Hz
Blitzfarbe	rot
Lichtstärke	max. 56 cd effektiv
Anschlussklemmen	0,5 ... 2,5 mm ²
Umgebungstemperatur	-25 °C ... 70 °C
Rel. Luftfeuchte	< 95 % (ohne Betauung)
Schutzart	IP 21C, IP 65 mit CWR und Zubehör
Material	PC/ABS, UL94-V0
Signalisierungsbereich	W-2,4-6,8
Montagehöhe Wand	2,4 m
Raumbreite	6,8 m
Kategorie Decke	C-3-8,9 / C-6-8,2
Montagehöhe Decke	3 m / 6 m
Raumdurchmesser	8,9 m / 8,2 m
Farbe	rot, ähnlich RAL 3020
	Kalotte: transparent
Gewicht	ca. 248 g
Spezifikation	EN 54-3 akustischer Signalgeber EN 54-23 optischer Signalgeber
Abmessungen	Ø: 100 mm H: 98 mm Ø: 100 mm H: 122 mm (inkl. IP-Sockel)
Leistungserklärung	0832-CPR-F0262

 Nicht geeignet für die Verwendung im Außenbereich oder in feuchten Umgebungen. Hierzu verwenden Sie bitte CWSS-RR-W5 oder den optionalen tiefen Sockel und Zubehör (Art.-Nr. CWR, PS188, PS189). Verwendung des tiefen IP Sockels reduziert die dB Ausgabe um durchschnittlich 4 dB. Bei Verwendung des Abschlusselements EOL-O 808624 zur normenkonformen Überwachung der Alarmgeber bietet der optionale tiefe Sockel CWR bzw. CWW größeren Anschlussraum.

Zubehör

CWR	Sockel tief IP 65, rot
PS188	Sockel tief, O-Ring
PS189	Sockel tief, Dichtung

CWSS-RR-W5

NEU

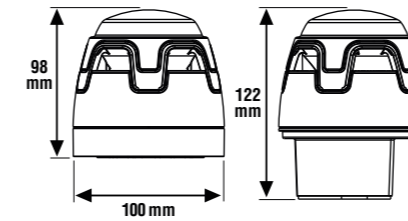

Leistungsmerkmale

- EN 54-3 & EN 54-23 konform
- Synchrone Ton- und Blitzsteuerung
- Lautstärke am Gerät in 2 Stufen einstellbar
- C & W Kategorie
- Signalisierungsbereich bis zu 6,0 m Raumbreite bei Wandmontage
- Signalisierungsbereich bis zu 9,4 m Raumdurchmesser bei Deckenmontage

Kombisignalgeber EN 54-23 Kat. W+C, roter Blitz

VdS-Anerkennung: G 215013

Kombinierter akustischer und optischer Signalgeber gem. EN 54-3 & EN 54-23, im roten Gehäuse, bietet eine Tonauswahl von 32 Signaltönen inklusive dem DIN-Ton sowie weiteren landesspezifischen Tönen. Alle Töne sind gem. EN 54-3 zugelassen. Die Konfiguration der Töne erfolgt über einen 6-poligen DIP-Schalter. Es können bis zu zwei unterschiedliche Signaltöne aktiviert werden. Der optische Signalgeber mit weißer Blitzfarbe ist gem. EN 54-23 geeignet für quadratische Signalisierungsbereiche W-2,4-6,0 und zylindrische Signalisierungsbereiche C-3-9,4 / C-6-8,2. Geeignet für Wand- und Deckenmontage.

Technische Daten

Betriebsspannung	12 ... 29 V DC
Stromaufnahme @ 24 V DC	ca. 60,1 mA (@ DIN Ton & Blitz)
Schallpegel @ 24 V DC	98,1 dB(A) (@ DIN Ton Medium)
Blitzfrequenz	0,5 Hz
Blitzfarbe	rot
Anschlussklemmen	0,5 ... 2,5 mm ²
Umgebungstemperatur	-25 °C ... 70 °C
Rel. Luftfeuchte	< 95 % (ohne Betauung)
Schutzart	IP 65
Material	PC/ABS, UL94-V0
Signalisierungsbereich	W-2,4-6,2
Montagehöhe Wand	2,4 m
Kategorie Decke	C-3-8,9 / C-6-8,2
Montagehöhe Decke	3 m / 6 m
Farbe	rot, ähnlich RAL 3020
	Kalotte: transparent
Gewicht	ca. 255 g
Spezifikation	EN 54-23 optischer Signalgeber
Abmessungen	Ø: 100 mm H: 122 mm
Leistungserklärung	0832-CPR-F0262

Alarmgeber

Konventionell ENscape

CWSS-WW-S5

Kombisignalgeber EN 54-23 Kat. W+C, weißer Blitz



VdS-Anerkennung: G 215013

Kombinierter akustischer und optischer Signalgeber gem. EN 54-3 & EN 54-23, im weißen Gehäuse, bietet eine Tonauswahl von 32 Signaltönen inklusive dem DIN-Ton sowie weiteren landesspezifischen Tönen. Alle Töne sind gem. EN 54-3 zugelassen. Die Konfiguration der Töne erfolgt über einen 6-poligen DIP-Schalter. Es können bis zu zwei unterschiedliche Signaltöne aktiviert werden. Der optische Signalgeber mit weißer Blitzfarbe ist gem. EN 54-23 geeignet für quadratische Signalisierungsbereiche W-2,4- 8,9 und zylindrische Signalisierungsbereiche C-3-10 / C-6-10. Signalgeber mit flachem Sockel, geeignet für Wand- und Deckenmontage.

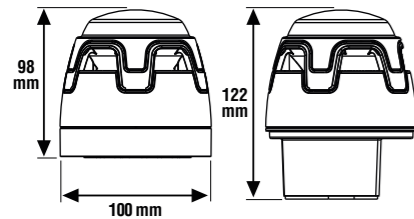

Leistungsmerkmale

- EN 54-3 & EN 54-23 konform
- Synchrone Ton- und Blitzsteuerung
- Lautstärke am Gerät in 2 Stufen einstellbar
- C & W (ceiling/Decke & wall/Wand) Kategorie
- Signalisierungsbereich bis zu 8,9 m Raumbreite bei Wandmontage
- Signalisierungsbereich bis zu 10,0 m Raumdurchmesser bei Deckenmontage

Technische Daten

Allgemeine technische Daten:

Betriebsspannung	12 ... 29 V DC
Stromaufnahme @ 12 V DC	ca. 63,9 mA (@ DIN Ton)
Stromaufnahme @ 24 V DC	ca. 69,9 mA (@ DIN Ton High)
Schallpegel @ 12 V DC	97 dB(A) (@ DIN Ton)
Schallpegel @ 24 V DC	102,7 dB(A) (@ DIN Ton High)
Blitzfrequenz	0,5 Hz
Blitzfarbe	weiß
Lichtstärke	max. 56 cd effektiv
Umgebungstemperatur	-25 °C ... 70 °C
Rel. Luftfeuchte	< 95 % (ohne Betauung)
Schutzart	IP 21C, IP 65 mit CWW und Zubehör
Material	PC/ABS, UL94-V0
Signalisierungsbereich	W-2,4-8,9
Montagehöhe Wand	2,4 m
Raumbreite	8,9 m
Kategorie Decke	C-3-10 / C-6-10
Montagehöhe Decke	3 m / 6 m
Raumdurchmesser	10 m / 10 m
Farbe	weiß, ähnlich RAL 9003
Kalotte	transparent
Gewicht	ca. 248 g
Spezifikation	EN 54-3 akustischer Signalgeber EN 54-23 optischer Signalgeber
Abmessungen	Ø: 100 mm H: 98 mm Ø: 100 mm H: 122 mm (inkl. IP-Sockel)
Leistungserklärung	0832-CPR-F0261

 Nicht geeignet für die Verwendung im Außenbereich oder in feuchten Umgebungen. Hierzu verwenden Sie bitte CWSS-WW-W5 oder den optionalen tiefen Sockel und Zubehör (Art.-Nr. CWW, PS188, PS189). Verwendung des tiefen IP Sockels reduziert die dB Ausgabe um durchschnittlich 4 dB. Bei Verwendung des Abschlusselements EOL-O 808624 zur normenkonformen Überwachung der Alarmgeber bietet der optionale tiefe Sockel CWR bzw. CWW größeren Anschlussraum.

Zubehör

CWW	Sockel tief IP 65, weiß
PS188	Sockel tief, O-Ring
PS189	Sockel tief, Dichtung

Alarmgeber

Konventionell ENscape

CWSS-WW-W5

Kombisignalgeber EN 54-23 Kat. W+C, weißer Blitz



VdS-Anerkennung: G 215013

Kombinierter akustischer und optischer Signalgeber gem. EN 54-3 & EN 54-23, im weißen Gehäuse, bietet eine Tonauswahl von 32 Signaltönen inklusive dem DIN-Ton sowie weiteren landesspezifischen Tönen. Alle Töne sind gem. EN 54-3 zugelassen. Die Konfiguration der Töne erfolgt über einen 6-poligen DIP-Schalter. Es können bis zu zwei unterschiedliche Signaltöne aktiviert werden. Der optische Signalgeber mit weißer Blitzfarbe ist gem. EN 54-23 geeignet für quadratische Signalisierungsbereiche W-2,4- 6,0 und zylindrische Signalisierungsbereiche C-3-8,9 / C-6-8,2. Geeignet für Wand- und Deckenmontage.

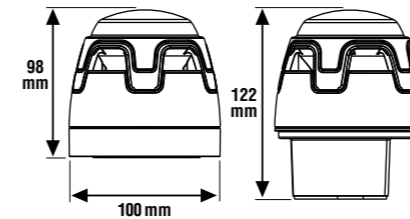

Leistungsmerkmale

- EN 54-3 & EN 54-23 konform
- Synchrone Ton- und Blitzsteuerung
- Lautstärke am Gerät in 2 Stufen einstellbar
- C & W Kategorie
- Signalisierungsbereich bis zu 6 m Raumbreite bei Wandmontage
- Signalisierungsbereich bis zu 8,9 m Raumdurchmesser bei Deckenmontage

Technische Daten

Betriebsspannung	12 ... 29 V DC
Stromaufnahme @ 24 V DC	ca. 60,1 mA (@ DIN Ton & Blitz)
Schallpegel @ 24 V DC	98,1 dB(A) (@ DIN Ton Medium)
Blitzfrequenz	0,5 Hz
Blitzfarbe	weiß
Anschlussklemmen	0,5 ... 2,5 mm ²
Umgebungstemperatur	-25 °C ... 70 °C
Rel. Luftfeuchte	< 96 % (ohne Betauung)
Schutzart	IP 65
Material	PC/ABS, UL94-V0
Signalisierungsbereich	W-2,4-6,0
Montagehöhe Wand	2,4 m
Kategorie Decke	C-3-8,9 / C-6-8,2
Montagehöhe Decke	3 m / 6 m
Farbe	weiß, ähnlich RAL 9003
Kalotte	transparent
Gewicht	ca. 255 g
Spezifikation	EN 54-3 akustischer Signalgeber EN 54-23 optischer Signalgeber
Abmessungen	Ø: 100 mm H: 122 mm
Leistungserklärung	0832-CPR-F0262

Beachten Sie:

- die max. zulässige Ringleitungslänge
- die max. Anzahl der einzelnen Alarmgebertypen
- die max. Anzahl von insgesamt 127 Busteilnehmern pro Ringleitung. Systemvoraussetzungen:
- BMZ IQ8Control ab Version V3.04
- BMZ FlexES Control
- BMZ Compact
- esserbus®-Plus Funktionalität
- Programmiersoftware tools 8000 ab Version V1.20
- Zur Änderung der werkseitigen Einstellungen für EN 54-23 quadratische Signalisierungsbereiche ist die Programmiersoftware tools 8000 ab Version V1.24 erforderlich.

Achtung: Ein Betrieb der Alarmgeber IQ8Alarm Plus an BMZ 8000 C/M ist nicht möglich!

Alarmgeber

Konventionell ENscape

CWSS-RW-S5

Kombisignalgeber EN 54-23 Kat. W+C, weißer Blitz

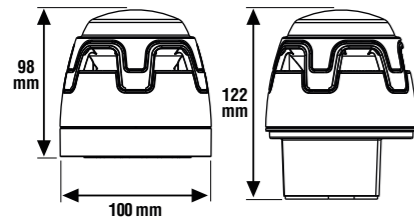

Leistungsmerkmale

- EN 54-3 & EN 54-23 konform
- Synchrone Ton- und Blitzsteuerung
- Lautstärke am Gerät in 2 Stufen einstellbar
- C & W (ceiling/Decke & wall/Wand) Kategorie
- Signalisierungsbereich bis zu 8,9 m Raumbreite bei Wandmontage
- Signalisierungsbereich bis zu 10,0 m Raumdurchmesser bei Deckenmontage

VdS-Anerkennung: G 215013

Kombinierter akustischer und optischer Signalgeber gem. EN 54-3 & EN 54-23, im roten Gehäuse, bietet eine Tonauswahl von 32 Signaltönen inklusive dem DIN-Ton sowie weiteren landesspezifischen Tönen. Alle Töne sind gem. EN 54-3 zugelassen. Die Konfiguration der Töne erfolgt über einen 6-poligen DIP-Schalter. Es können bis zu zwei unterschiedliche Signaltöne aktiviert werden. Der optische Signalgeber mit weißer Blitzfarbe ist gem. EN 54-23 geeignet für quadratische Signalisierungsbereiche W-2,4- 8,9 und zylindrische Signalisierungsbereiche C-3-10 / C-6-10. Signalgeber mit flachem Sockel, geeignet für Wand- und Deckenmontage.

Technische Daten

Allgemeine technische Daten:

Betriebsspannung	12 ... 29 V DC
Stromaufnahme @ 12 V DC	ca. 63,9 mA (@ DIN Ton)
Stromaufnahme @ 24 V DC	ca. 69,9 mA (@ DIN Ton High)
Schallpegel @ 12 V DC	97 dB(A) (@ DIN Ton)
Schallpegel @ 24 V DC	102,7 dB(A) (@ DIN Ton High)
Blitzfrequenz	0,5 Hz
Blitzfarbe	weiß
Lichtstärke	max. 56 cd effektiv
Anschlussklemmen	0,5 ... 2,5 mm ²
Umgebungstemperatur	-25 °C ... 70 °C
Rel. Luftfeuchte	< 95 % (ohne Betauung)
Schutzart	IP 21C, IP 65 mit CWR und Zubehör
Material	PC/ABS, UL94-V0
Signalisierungsbereich	W-2,4-8,9
Montagehöhe Wand	2,4 m
Raumbreite	8,9 m
Kategorie Decke	C-3-10 / C-6-10
Montagehöhe Decke	3 m / 6 m
Raumdurchmesser	10 m / 10 m
Farbe	rot, ähnlich RAL 3020
Kalotte	transparent
Gewicht	ca. 248 g
Spezifikation	EN 54-3 akustischer Signalgeber EN 54-23 optischer Signalgeber
Abmessungen	Ø: 100 mm H: 98 mm Ø: 100 mm H: 122 mm (inkl. IP-Sockel)
Leistungserklärung	0832-CPR-F0261

 Nicht geeignet für die Verwendung im Außenbereich oder in feuchten Umgebungen. Hierzu verwenden Sie bitte CWSS-RW-W5 oder den optionalen tiefen Sockel und Zubehör (Art.-Nr. CWR, PS188, PS189). Verwendung des tiefen IP Sockels reduziert die dB Ausgabe um durchschnittlich 4 dB. Bei Verwendung des Abschlusselements EOL-O 808624 zur normenkonformen Überwachung der Alarmgeber bietet der optionale tiefe Sockel CWR bzw. CWW größeren Anschlussraum.

Zubehör

CWR	Sockel tief IP 65, rot
PS188	Sockel tief, O-Ring
PS189	Sockel tief, Dichtung

Alarmgeber

Konventionell ENscape

CWSS-RW-W5

Kombisignalgeber EN 54-23 Kat. W+C, weißer Blitz

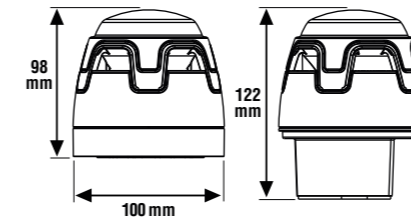

Leistungsmerkmale

- EN 54-3 & EN 54-23 konform
- Synchrone Ton- und Blitzsteuerung
- Lautstärke am Gerät in 2 Stufen einstellbar
- C & W Kategorie
- Signalisierungsbereich bis zu 8,9 m Raumbreite bei Wandmontage
- Signalisierungsbereich bis zu 10 m Raumdurchmesser bei Deckenmontage

VdS-Anerkennung: G 215013

Kombinierter akustischer und optischer Signalgeber gem. EN 54-3 & EN 54-23, im roten Gehäuse, bietet eine Tonauswahl von 32 Signaltönen inklusive dem DIN-Ton sowie weiteren landesspezifischen Tönen. Alle Töne sind gem. EN 54-3 zugelassen. Die Konfiguration der Töne erfolgt über einen 6-poligen DIP-Schalter. Es können bis zu zwei unterschiedliche Signaltöne aktiviert werden. Der optische Signalgeber mit weißer Blitzfarbe ist gem. EN 54-23 geeignet für quadratische Signalisierungsbereiche W-2,4- 8,9 und zylindrische Signalisierungsbereiche C-3-10 / C-6-10. Geeignet für Wand- und Deckenmontage.

Technische Daten

Betriebsspannung	12 ... 29 V DC
Stromaufnahme @ 24 V DC	ca. 60,1 mA (@ DIN Ton & Blitz)
Schallpegel @ 24 V DC	98,1 dB(A) (@ DIN Ton Medium)
Blitzfrequenz	0,5 Hz
Blitzfarbe	weiß
Anschlussklemmen	0,5 ... 2,5 mm ²
Umgebungstemperatur	-25 °C ... 70 °C
Rel. Luftfeuchte	< 95 % (ohne Betauung)
Schutzart	IP 65
Material	PC/ABS, UL94-V0
Signalisierungsbereich	W-2,4-6,0
Montagehöhe Wand	2,4 m
Kategorie Decke	C-3-8,9 / C-6-8,2
Montagehöhe Decke	3 m / 6 m
Farbe	rot, ähnlich RAL 3020 Kalotte: transparent
Gewicht	ca. 255 g
Spezifikation	EN 54-23 optischer Signalgeber
Abmessungen	Ø: 100 mm H: 122 mm
Leistungserklärung	0832-CPR-F0261

CWSS-RR-S3

Kombisignalgeber EN 54-3, roter Blitz

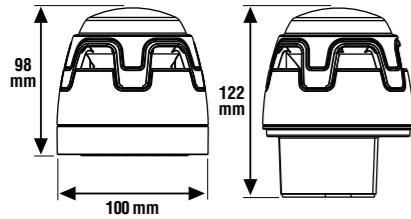

Leistungsmerkmale

- EN 54-3 konform
- Kat. O gem. EN 54-23
- Synchrone Ton- und Blitzsteuerung
- Lautstärke am Gerät in 2 Stufen einstellbar
- Geeignet für Wand- und Deckenmontage

VdS-Anerkennung: G 215014

Kombinierter akustischer Signalgeber gem. EN 54-3 mit ergänzender optischer Anzeige im roten Gehäuse, bietet eine Tonauswahl von 32 Signaltönen inklusive dem DIN-Ton sowie weiteren landesspezifischen Tönen. Alle Töne sind gem. EN 54-3 zugelassen. Die Konfiguration der Töne erfolgt über einen 6-poligen DIP-Schalter. Es können bis zu zwei unterschiedliche Signaltöne aktiviert werden. Signalgeber mit flachem Sockel, geeignet für Wand- und Deckenmontage. Die integrierte optische Anzeige mit rotem Blitzlicht ist gem. EN 54-23 in der offenen Kategorie O nur für Betriebsspannung 24 – 29 V DC zugelassen. Unterhalb von 24 V DC ist das Gerät als akustischer Signalgeber mit Zusatzanzeige klassifiziert. Den genauen Abdeckungsumriss für Produkte mit Decken- und Wand-Montage erhalten Sie, indem Sie die Zeichnung von der Website von KAC herunterladen: "132999_ENSCAPE_EN54-23_O_OUTPUT.pdf".

Technische Daten

Allgemeine technische Daten:

Betriebsspannung	12 ... 29 V DC
Stromaufnahme @ 12 V DC	ca. 15,5 mA (@ DIN Ton)
Stromaufnahme @ 24 V DC	ca. 35,4 mA (@ DIN Ton High)
Schallpegel @ 12 V DC	96,5 dB(A) (@ DIN Ton)
Schallpegel @ 24 V DC	102,5 dB(A) (@ DIN Ton High)
Blitzfrequenz	0,5 Hz
Blitzfarbe	rot
Lichtstärke	max. 56 cd effektiv
Anschlussklemmen	0,5 ... 2,5 mm ²
Umgebungstemperatur	-25 °C ... 70 °C
Rel. Luftfeuchte	< 96 %
Schutzart	IP 21C, IP 65 mit CWR und Zubehör
Material	PC/ABS, UL94-V0
Farbe	rot, ähnlich RAL 3020
	Kalotte: transparent
Gewicht	ca. 236 g
Spezifikation	EN 54-3 akustischer Signalgeber EN 54-23 (24 ... 29 V DC) optischer Signalgeber (Cat O, 24 ... 29 V DC)
Abmessungen	Ø: 100 mm H: 98 mm Ø: 100 mm H: 122 mm (inkl. IP-Sockel)

Nicht geeignet für die Verwendung im Außenbereich oder in feuchten Umgebungen. Hierzu verwenden Sie bitte CWSS-RR-W3 oder den optionalen tiefen Sockel und Zubehör (Art.-Nr. CWR, PS188, PS189). Verwendung des tiefen IP Sockels reduziert die dB Ausgabe um durchschnittlich 4 dB. Bei Verwendung des Abschlusselements EOL-O 808624 zur normenkonformen Überwachung der Alarmgeber bietet der optionale tiefe Sockel CWR bzw. CWW größeren Anschlussraum.

Zubehör

CWR	Sockel tief IP 65, rot
PS188	Sockel tief, O-Ring
PS189	Sockel tief, Dichtung

Zubehör

CWR



Sockel tief IP 65, rot

Sockel, rot, für Signalgeber ENscape mit Schutzart IP 65 und aP-Kabeleinführung.

Technische Daten

Allgemeine technische Daten:

Schutzart	IP 65 (mit Zubehör)
Material	PC/ABS, UL94-V0
Farbe	rot, ähnlich RAL 3020
Gewicht	ca. 47 g
Abmessungen	Ø: 100 mm H: 53 mm

PS188 O-Ring für tiefen Sockel

5 Stück

Zubehör

PS189	Sockel tief, Dichtung
SC076	Erdungsbrücke für tiefen Sockel

CWW



Sockel tief IP 65, weiß

Sockel, weiß, für Signalgeber ENscape mit Schutzart IP 65 und aP-Kabeleinführung.

Technische Daten

Allgemeine technische Daten:

Schutzart	IP 65 (mit Zubehör)
Material	PC/ABS, UL94-V0
Farbe	weiß, ähnlich RAL 9003
Gewicht	ca. 47 g
Abmessungen	Ø: 100 mm H: 53 mm

PS188 Sockel tief, O-Ring

5 Stück

Zubehör

PS189	Sockel tief, Dichtung
SC076	Erdungsbrücke für tiefen Sockel

PS188



O-Ring für tiefen Sockel

Ersatz-O-Ringe zum Einsatz im tiefen Sockel CWR oder CWW für IP 65 Schutzart.

Technische Daten

Allgemeine technische Daten:

Material	MBR 70
Farbe	schwarz

5 Stück

PS189

Dichtung für tiefen Sockel



Dichtung zum Einsatz zwischen der Montageoberfläche und dem tiefen Sockel CWR oder CWW für IP 65 Schutzart.

Technische Daten

Allgemeine technische Daten:

Material geschlossenzelliges Neopren
Farbe schwarz

5 Stück

SC076

Erdungsbrücke für tiefen Sockel

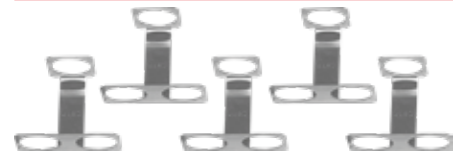

Erdungsbrücke zum Einsatz im tiefen Sockel CWR oder CWW.

Technische Daten

Allgemeine technische Daten:

Material rostfreier Stahl

5 Stück

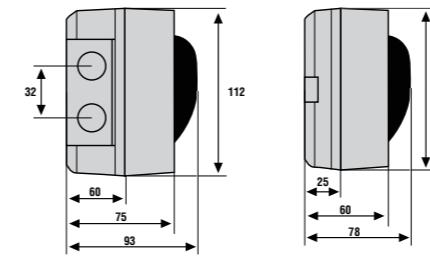

Leistungsmerkmale

- Vollständig busversorgte Alarmgeber
- esserbus®-PLus-Funktionalität
- Energieeffizient
- Bis zu 64 Signalgeber pro esserbus®-PLUS
- Jeder Signalgeber mit integriertem Trenner
- Synchrone Ansteuerung
- Eigenschaften Optik
- EN 54-23 konform
- W Kategorie
- Signalisierungsbereich bis zu 8,0 m Raumbreite bei Wandmontage
- Signalisierungsbereich/ Raumbgröße über tools 8000 einstellbar

Eigenschaften Akustik

- EN 54-3 konform
- Hoher Schalldruck
- Lautstärke über tools 8000 in 8 Stufen programmierbar
- 20 verschiedene Signaltöne, inkl. DIN-Ton
- Multilinguale Sprachalarmierung in 5 unterschiedlichen Landessprachen
- Unterschiedliche Sprachbausteine für Alarmierung, Evakuierung und Testalarm programmierbar
- Sprachalarmierung, 5 vorprogrammierte Alarmtexte und weitere landestypische Alarmierungssignale
- Töne können zusätzlich zur Warnung vor Feuer für andere Zwecke verwendet werden, wodurch das Gerät ideal für den Einsatz in Schulen usw. geeignet ist.
- Soft-Start-Option, ideal für Krankenhäuser und Pflegeheime
- Sondervarianten mit individueller Zusammensetzung der Landessprachen erhältlich
- Sondervarianten mit individuellen Texten bzw. Tönen erhältlich

Mit dem adressierbaren und busversorgten Alarmgeber IQ8Alarm Plus stehen Ihnen alle Vorteile der bewährten Melderserie IQ8Quad mit integrierter Alarmierung zur Verfügung. Ob multilinguale Sprachalarmierung, flexible Zusammenstellung der Signale oder die anwenderfreundliche Programmieroberfläche, alle diese Eigenschaften können Sie auch mit dem Alarmgeber nutzen.

Mit unterschiedlichen landesspezifischen Signaltönen (z.B.: DIN-Ton oder Slow-Woop Ton für Niederlande), der vollständig busversorgten optischen Alarmierung gem. EN 54-23 (VAD) sowie der Sprachalarmierung in bis zu 5 Landessprachen mit je 5 unterschiedlichen Sprachtexten, gehört der IQ8Alarm Plus mit seinen herausragenden Merkmalen zur sichersten und wirtschaftlichsten Möglichkeit der Alarmierung. Die Installation und Anschaltung erfolgt direkt auf dem esserbus®-PLUS, kostenintensive externe Spannungsquellen und Anschlußmodule können somit entfallen.

Vorteile unserer IQ8Alarm Plus-Familie auf einem Blick:

- Einfachere Programmierung durch eine einheitliche Programmieroberfläche von allen adressierbaren Alarmgebern des IQ8 Systems (IQ8Quad + IQ8Alarm Plus)
- Spannungsversorgung über die Ringbusleitung
- Bewährtes unauffälliges Erscheinungsbild
- Akustischer Signalgeber gemäß EN 54-3 mit 20 verschiedenen programmierbaren Signaltönen inklusive DIN Ton gemäß DIN 33404-3
- Akustischer Sprachsignalgeber gemäß EN 54-3 mit 5 vorprogrammierten Alarmtexten in 5 Landessprachen
- Optischer Signalgeber (VAD) gemäß EN 54-23 mit einstellbaren Raumgrößen. Detaillierte Informationen zum Leistungsumfang der IQ8Alarm Plus finden Sie auf den folgenden Seiten.

Planung optische Signalgeber

Unsere Planungshilfe "Maxpector" berücksichtigt die Anforderungen der DIN EN54-23. Damit können Sie die optischen Signalgeber für Ihre Projekte online planen und ändern: <https://esser.maxpector.com/login>

Programmierung von Warnton/Sprachdurchsage

Bei dem IQ8Alarm Plus mit Sprachdurchsage bzw. Warnton in bis zu fünf unterschiedlichen Landessprachen können bis zu vier Signale programmiert werden. Zwei dieser Signale sind für den Alarmierungs- und Evakuierungsfall bei Feuer reserviert. Zwei weitere Signale können auf andere Ereignisse programmiert werden. Jedes Signal kann aus bis zu vier Teilsignalen zusammengesetzt werden. So ist es beispielsweise möglich, einen DIN-Ton mit nachfolgenden Sprachdurchsagen in drei verschiedenen Landessprachen auf ein Signal zu programmieren. Die Warntöne können aus einer Tabelle mit internationalen Tönen ausgewählt werden. Speziell für den Einsatz in Schulen kann ein Pausenzeichen, passend zu den Pausenzeiten, aktiviert werden.

Signale/Teilsignale werden in der Grundeinstellung unendlich oft wiederholt, bis die Zentrale die Funktion unterbricht. Signale/Teilsignale können aber auch so programmiert werden, dass sie nur ein- bis dreimal wiederholt werden. So kann beispielsweise das Schulpausenzeichen gezielt nur einmal wiedergegeben werden. Ebenso könnte beispielsweise der DIN-Ton einmal, folgende Textdurchsagen bis zu dreimal und das gesamte Signal unendlich abgespielt werden.

Berechnung der maximalen Signalgeberanzahl auf esserbus®-PLUS-Ringleitung:

Die maximale Anzahl von busfähigen Alarmgebern auf der esserbus®-PLUS-Ringleitung ist abhängig vom Alarmgebertyp (und gewählter Einstellung), Lastfaktor, Ringleitungslänge und -querschnitt. Hierzu sind die individuellen Lastfaktoren der einzelnen Alarmgeber zu addieren. Der Lastfaktor definiert die Stromaufnahme des Alarmgebers auf der Ringbusleitung im Alarmfall. Der max. zulässige Gesamtlastfaktor einer einzelnen Ringleitung beträgt 96 (BMZ Angaben beachten). Insgesamt können weiterhin bis zu 127 Busteilnehmer pro Ringbus betrieben werden. Zur Ermittlung der Lastfaktoren steht auf unserer Webseite ein Berechnungs-Tool zur Verfügung. Bitte beachten Sie unsere Beispiele und Tabellen im Anhang. In unserer ausführlichen Programmierschulung erhalten Sie alle Kenntnisse, die Sie zur Programmierung der IQ8 Alarmgeber benötigen.

Beachten Sie:

- die max. zulässige Ringleitungslänge
- die max. Anzahl der einzelnen Alarmgebertypen
- die max. Anzahl von insgesamt 127 Busteilnehmern pro Ringleitung. Systemvoraussetzungen:
- BMZ IQ8Control ab Version V3.04
- BMZ FlexES Control
- BMZ Compact
- esserbus®-PLUS Funktionalität
- Programmiersoftware tools 8000 ab Version V1.20
- Zur Änderung der werkseitigen Einstellungen für EN 54-23 quadratische Signalisierungsbereiche ist die Programmiersoftware tools 8000 ab Version V1.24 erforderlich.

Achtung: Ein Betrieb der Alarmgeber IQ8Alarm Plus an BMZ 8000 C/M ist nicht möglich!

Alte Art.-Nr. EN 54-3	Neue Art.-Nr. EN 54-3 & 54-23	Name / Funktion	Flash	Sound	Sprache	Gehäuse Farbe	Blitz Farbe	Lastfaktor			maximale Anzahl Geräte pro Ring
								LF Flash	LF Sound	LF Gesamt	
807212	---										
807213	807214WW	IQ8Alarm Plus / F	X			weiss	weiss	3,0-7,9	--	3,0-7,9	32
807214	807214RR	IQ8Alarm Plus / F	X			rot	rot	3,0-7,9	--	3,0-7,9	32
---	807214WR	IQ8Alarm Plus / F	X			weiss	rot	3,0-7,9	--	3,0-7,9	32
807205	807205W	IQ8Alarm Plus / So		X		weiss	--	--	1,5 / 3,0	1,5 / 3,0	64
807206	807205R	IQ8Alarm Plus / So		X		rot	--	--	1,5 / 3,0	1,5 / 3,0	64
807224	807224RR	IQ8Alarm Plus / FSo	X	X		rot	rot	3,0-7,9	4	4,5-10,9	21
---	807224WR	IQ8Alarm Plus / FSo	X	X		weiss	rot	3,0-7,9	4	4,5-10,9	21
---	807224RW	IQ8Alarm Plus / FSo	X	X		rot	weiss	3,0-7,9	4	4,5-10,9	21
807322	807322W	IQ8Alarm Plus / Sp		X	X	weiss	--	--	4	4	24
807322.SV98	807322W.SV98	IQ8Alarm Plus / Sp		X	X	weiss	--	--	4	4	24
807322.SV99	807322W.SV99	IQ8Alarm Plus / Sp		X	X	weiss	--	--	4	4	24
807332	807322R	IQ8Alarm Plus / Sp		X	X	rot	--	--	4	4	24
807332.SV98	807322R.SV98	IQ8Alarm Plus / Sp		X	X	rot	--	--	4	4	24
807332.SV99	807322R.SV99	IQ8Alarm Plus / Sp		X	X	rot	--	--	4	4	24
807372	807372RR	IQ8Alarm Plus / FSp	X	X	X	rot	rot	3,0-7,9	4	7,0-11,9	13
807372.SV98	807372RR.SV98	IQ8Alarm Plus / FSp	X	X	X	rot	rot	3,0-7,9	4	7,0-11,9	13
807372.SV99	807372RR.SV99	IQ8Alarm Plus / FSp	X	X	X	rot	rot	3,0-7,9	4	7,0-11,9	13
---	807372RW	IQ8Alarm Plus / FSp	X	X	X	rot	weiss	3,0-7,9	4	7,0-11,9	13
---	807372RW.SV98	IQ8Alarm Plus / FSp	X	X	X	rot	weiss	3,0-7,9	4	7,0-11,9	13
---	807372RW.SV99	IQ8Alarm Plus / FSp	X	X	X	rot	weiss	3,0-7,9	4	7,0-11,9	13
---	807372WR	IQ8Alarm Plus / FSp	X	X	X	rot	weiss	3,0-7,9	4	7,0-11,9	13
806201	806201	IQ8Alarm IP Sockel, weiss				weiss					
806202	806202	IQ8Alarm IP Sockel, rot				rot					

IQ8Alarm Plus

Standard Sprachdurchsagen der IQ8Quad Melder und IQ8Alarm

Länder-Code gem. ISO 3166 -Alpha-2	Sprachen- Code gem. ISO 639-1	Evakuierung 1	Evakuierung 2	Alarm	Testnachricht	Entwarnung
Germany (DE)	de	Dies ist ein Feueralarm. Bitte verlassen Sie das Gebäude umgehend über die nächsten Fluchtwege. Die Feuerwehr ist alarmiert.	Achtung, Achtung! Dies ist eine Gefahrenmeldung. Bitte verlassen Sie das Gebäude über die nächsten Ausgänge.	Achtung, im Gebäude ist eine Gefahrensituation gemeldet worden. Bitte bleiben Sie ruhig, und warten Sie auf weitere Anweisungen.	Dies ist eine Testdurchsage.	Die Gefahrensituation ist jetzt behoben. Wir entschuldigen uns für jegliche Unannehmlichkeiten.
Great Britain (GB)	en	This is a fire alarm. Please leave the building immediately by the nearest available exit.	Attention please. This is an emergency. Please leave the building by the nearest available exit.	An incident has been reported in the building. Please await further instructions.	This is a test message. No action is required.	The emergency is now cancelled. We apologize for any inconvenience.
France (FR)	fr	Ceci est une alarme incendie, veuillez évacuer immédiatement les locaux par la sortie la plus proche.	Votre attention s'il vous plaît, ceci est une alarme. Veuillez évacuer les locaux par la sortie la plus proche.	Un incident est signalé dans le bâtiment. Merci de garder votre calme et attendez les prochaines instructions.	Ceci est un test.	L'alarme est à présent annulée. Veuillez nous excuser pour le désagrément.
Spain (ES)	es	Esto es una alarma de incendio. Abandonen por favor el edificio inmediatamente por la salida de evacuación más cercana.	Atención. Esto es una emergencia. Por favor abandonen el edificio por la salida de evacuación más cercana.	Atención, se ha reportado un incidente en el edificio. Aguarden por favor otras instrucciones.	Esto es un mensaje de prueba. No se requiere ninguna acción.	La emergencia ha sido cancelada. Pedimos disculpas por las molestias causadas.
Italy (IT)	it	Attenzione. Allarme incendio. Abbandonare l'edificio tramite l'uscita di emergenza più vicina.	Attenzione. Allarme in corso. Vi preghiamo di recarvi presso l'uscita di emergenza più vicina.	Attenzione. E' stato rilevato un allarme. Ulteriori disposizioni vi verranno comunicate appena possibile.	Attenzione. E' in corso una prova di allarme. Non è richiesta alcuna azione.	Attenzione. Cessato allarme. La situazione di normalità è stata ripristinata.

Tontabelle der IQ8Quad Melder und IQ8Alarm

Nr.*	tools 8000**	Beschreibung	Frequenz	Pulsrate
1	0	Schulglocke	Komplex	
2	1	FP 1063.1 Telecoms BS 5839 Pt1	Alternierend 800 / 970 Hz bei 2 Hz	
3	2	BS 5839 Pt1	Alternierend 800 / 970 Hz bei 1 Hz	
4	3	BS 5839 Pt1	Intermittierend 970 Hz bei 1Hz 0,5 Sek.	
5	4	BS 5839 Pt1	Intermittierend 2850 Hz bei 1Hz 0,5 Sek.	
6	5	BS 5839 Pt1	Intermittierend 970 Hz 1/4 Sek. an - 1 Sek. aus	
7	6	BS 5839 Pt1	Permanent 970 Hz	
8	7	BS 5839 Pt1	Sweep tone 800 Hz bis 970 Hz bei 7 Hz	
9	8	BS 5839 Pt1	Sweep tone 800 Hz bis 970Hz bei 1Hz	
10	9	DIN Ton DIN 33404 Part 3	1.200 - 500 Hz bei 1 Hz	
11	10	Franz. fire sound	554 Hz/100 ms + 440 Hz / 400 ms + 10 %	
12	11	NL - Slow Whoop	500 Hz - 1.200 Hz bei 3,5 Sek., Unterbrechung von 0,5 Sek.	
13	12	US - Horn	Permanent 485 Hz	
14	13	US - Horn with Temporal Pattern	Intermittierend 485 Hz (0,5 Sek. an; 0,5 Sek. aus; 3 Mal, 1,5 Sek. aus; Wiederholung)	
15	14	US - March Time	Alternierend 485 Hz (0,25 Sek. an, 0,25 Sek. aus; Wiederholung)	
16	15	US - Slow Whoop	Sweep tone 500 Hz bis 1.200 Hz (4,0 Sek. an; 0,5 Sek. aus; Wiederholung)	
17	16	US - Siren	Sweep tone 600 Hz bis 1200 Hz (1,0 Sek. an, Wiederholung)	
18	17	US - Hi/Lo	Alternierend 100 Hz / 800 Hz (0,25 Sek. an, Alternierend; 0,25 Sek. an, Alternierend, Wiederholung)	
19	18	US - NFPA Whoop	Sweep tone 422 Hz bis 775 Hz (aufwärts, sweep 0,85 Sek.; 3 Mal; 1 Sek. aus; Wiederholung)	
20	19	IMO GA-Signal	Intermittierend 800 Hz (1,0 Sek. an, 1,0 Sek. aus; 7 Mal; 2,0 Sek. an; 2,0 Sek. aus; Wiederholung)	

*Nr. gem. der VdS Zertifizierung **Signalreferenz gemäß der tools 8000 Software



Als Teil unseres Engagements, haben wir eine Online-Planungshilfe bereitgestellt, die Ihnen helfen soll, die richtige Lösung für Ihre spezifischen Anwendungsanforderungen leicht zu identifizieren und auszuwählen: "Maxpector VAD Auswahlhilfe - IQ8Alarm Plus".

Identifizieren Sie das richtige Gerät in Übereinstimmung mit EN54-23. Um Ihre Anforderungen an visuelle Alarmgeräte (VAD / Visual Alarm Devices) in Übereinstimmung mit der Norm EN54-23 zu ermitteln, haben wir einen benutzerfreundlichen Online-Leitfaden zur Geräteauswahl entwickelt. Geben Sie einfach die Raumabmessungen, die Blitzfrequenz, die Lichtfarbe und optionale Funktionen wie z.B. Blitz/Ton oder Blitz/Sprache ein und das Tool hilft Ihnen, die Anzahl der für Ihren Raum erforderlichen VADs abzuschätzen.

Diese nützliche Auswahlhilfe umfasst die intelligenten IQ8Alarm Plus-Geräte und bietet eine zentrale Anlaufstelle für die Auswahl von VAD: <https://esser.maxpector.com/>

807205R

IQ8Alarm Plus/So akustischer Signalgeber, rot

**Leistungsmerkmale**

- Vollständig busversorgter Alarmgeber
- esserbus®-PLus-Funktionalität
- Energieeffizient
- Bis zu 64 Signalgeber pro esserbus®-PLus
- Jeder Signalgeber mit integriertem Trenner
- Synchrone Ansteuerung

Eigenschaften Akustik:

- EN 54-3 konform
- Hoher Schalldruck
- Lautstärke über tools 8000 in 8 Stufen programmierbar
- 20 verschiedene Signaltöne, inkl. DIN-Ton

VdS-Anerkennung: G 218071

Adressierbarer, vollständig busversorgter und kurzschluss-/unterbrechungstoleranter akustischer Signalgeber gemäß EN 54-3 mit integrierten Signaltönen zur akustischen Alarmierung. Mit bis zu 20 verschiedenen programmierbaren Signaltönen inklusive DIN-Ton gemäß DIN 33404-3. Die Lautstärke kann in 8 Stufen geregelt werden. Der Lastfaktor kann in 2 Stufen eingestellt werden.

Signalgeber mit flachem Sockel, geeignet für Wand- und Deckenmontage. Optional kann der IP Sockel 806202 mit seitlicher Kabeleinführung und höherem Spritzwasserschutz eingesetzt werden.

Technische Daten

Optik	
Akustik	
Lastfaktor Akustik	1,5 ^{*1} / 3
Schallpegel	91 ^{*1} / 97 dB (A) +/- 2 dB @ 1 m / @ 90° Winkel / @ DIN Ton
Spezifikation	EN 54-3: 2001 / A1: 2002 / A2: 2006 / -17: 2005 EN 54-3 akustischer Signalgeber
Allgemeine technische Daten:	
Betriebsspannung	14 ... 42 V DC (über esserbus®-PLus)
Ruhestrom @ 19 V DC	55 µA
Ruhestrom @ BMZ _{Akku}	ca. 300 µA @ 42 V
Anschlussklemmen	max. 1,5 mm ² (AWG 30-14)
Umgebungstemperatur	-10 °C ... 55 °C
Lagertemperatur	-25 °C ... 75 °C
Rel. Luftfeuchte	< 95 % (ohne Betauung)
Schutzart	IP 43 ^{*2} IP 56 mit IP Sockel 806202 ^{*3}
Gehäuse	Kunststoff PC (Polycarbonat)
Farbe	rot, ähnlich RAL 3020
Gewicht	ca. 300 g (mit Sockel)
Abmessungen	Ø: 112 mm T: 78 mm Ø: 112 mm T: 93 mm (mit IP Sockel)
Leistungserklärung	DoP-21430171215

-  Verwendung des tiefen IP Sockels reduziert die dB Ausgabe um durchschnittlich 3 dB
^{*1} Werkseitige Einstellung, Konfiguration mit Service- und Programmiersoftware tools 8000
^{*2} IP 21C gem. EN 54-3 / -23
^{*3} Verwendung des Sockels gem. EN 54-3/-23 nach Abschluss des Anerkennungsverfahrens Ersatz für Art.-Nr. 807206

Als Teil unseres Engagements, haben wir eine **Online-Planungshilfe** bereitgestellt, die Ihnen helfen soll, die richtige Lösung für Ihre spezifischen Anwendungsanforderungen leicht zu identifizieren und auszuwählen: "Maxpector VAD Auswahlhilfe - IQ8Alarm Plus". Identifizieren Sie das richtige Gerät in Übereinstimmung mit EN54-23. Um Ihre Anforderungen an visuelle Alarmgeräte (VAD) in Übereinstimmung mit der Norm EN54-23 zu ermitteln, haben wir einen benutzerfreundlichen Online-Leitfaden zur Geräteauswahl entwickelt. Geben Sie einfach die Raumabmessungen, die Blitzfrequenz, die Lichtfarbe und optionale Funktionen wie z.B. Blitz/Ton oder Blitz/Sprache ein und das Tool hilft Ihnen, die Anzahl der für Ihren Raum erforderlichen VADs abzuschätzen.

Diese nützliche Auswahlhilfe umfasst die intelligenten IQ8Alarm Plus-Geräte und bietet eine zentrale Anlaufstelle für die Auswahl von VAD. Link: <https://esser.maxpector.com/>

Zubehör

806202 IP Sockel, rot

807205W

IQ8Alarm Plus/So akustischer Signalgeber, weiß



Leistungsmerkmale

- Vollständig busversorgter Alarmgeber
- esserbus®-PLus-Funktionalität
- Energieeffizient
- Bis zu 64 Signalgeber pro esserbus®-PLus
- Jeder Signalgeber mit integriertem Trenner
- Synchroner Ansteuerung

Eigenschaften Akustik:

- EN 54-3 konform
- Hoher Schalldruck
- Lautstärke über tools 8000 in 8 Stufen programmierbar
- 20 verschiedene Signaltöne, inkl. DIN-Ton

VdS-Anerkennung: G 218071

Adressierbarer, vollständig busversorgter und kurzschluss-/unterbrechungstoleranter akustischer Signalgeber gemäß EN 54-3 mit integrierten Signaltönen zur akustischen Alarmierung. Mit bis zu 20 verschiedenen programmierbaren Signaltönen inklusive DIN-Ton gemäß DIN 33404-3. Die Lautstärke kann in 8 Stufen geregelt werden. Der Lastfaktor kann in 2 Stufen eingestellt werden.

Signalgeber mit flachem Sockel, geeignet für Wand- und Deckenmontage.

Optional kann der IP Sockel 806201 mit seitlicher Kabeleinführung und höherem Spritzwasserschutz eingesetzt werden.

Technische Daten

Optik	
Akustik	
Lastfaktor Akustik	1,5 ^{*1} / 3
Schallpegel	91 ^{*1} / 97 dB (A) +/- 2 dB @ 1 m / @ 90° Winkel / @ DIN Ton
Spezifikation	EN 54-3: 2001 / A1: 2002 / A2 : 2006 / -17: 2005 EN 54-3 akustischer Signalgeber
Allgemeine technische Daten:	
Betriebsspannung	14 ... 42 V DC (über esserbus®-PLus)
Ruhestrom @ 19 V DC	55 µA
Ruhestrom @ BMZ _{Akku}	ca. 300 µA @ 42 V
Anschlussklemmen	max. 1,5 mm ² (AWG 30-14)
Umgebungstemperatur	-10 °C ... 55 °C
Lagertemperatur	-25 °C ... 75 °C
Rel. Luftfeuchte	< 95 % (ohne Betauung)
Schutzart	IP 43 ^{*2} IP 56 mit IP Sockel 806201 ^{*3}
Gehäuse	Kunststoff PC (Polycarbonat)
Farbe	weiß, ähnlich RAL 9010
Gewicht	ca. 300 g (mit Sockel)
Abmessungen	Ø: 112 mm T: 78 mm Ø: 112 mm T: 93 mm (mit IP Sockel)
Leistungserklärung	DoP-21430171215

Verwendung des tiefen IP Sockels reduziert die dB Ausgabe um durchschnittlich 3 dB

^{*1} Werkseitige Einstellung, Konfiguration mit Service- und Programmiersoftware tools 8000

^{*2} IP 21C gem. EN 54-3 / -23

^{*3} Verwendung des Sockels gem. EN 54-3/-23 nach Abschluss des Anerkennungsverfahrens Ersatz für Art.-Nr. 807205

Als Teil unseres Engagements, haben wir eine **Online-Planungshilfe** bereitgestellt, die Ihnen helfen soll, die richtige Lösung für Ihre spezifischen Anwendungsanforderungen leicht zu identifizieren und auszuwählen: "Maxpector VAD Auswahlhilfe - IQ8Alarm Plus". Identifizieren Sie das richtige Gerät in Übereinstimmung mit EN54-23. Um Ihre Anforderungen an visuelle Alarmgeräte (VAD) in Übereinstimmung mit der Norm EN54-23 zu ermitteln, haben wir einen benutzerfreundlichen Online-Leitfaden zur Geräteauswahl entwickelt. Geben Sie einfach die Raumabmessungen, die Blitzfrequenz, die Lichtfarbe und optionale Funktionen wie z.B. Blitz/Ton oder Blitz/Sprache ein und das Tool hilft Ihnen, die Anzahl der für Ihren Raum erforderlichen VADs abzuschätzen.

Diese nützliche Auswahlhilfe umfasst die intelligenten IQ8Alarm Plus-Geräte und bietet eine zentrale Anlaufstelle für die Auswahl von VAD. Link: <https://esser.maxpector.com/>

Zubehör

806201 IP Sockel, weiß

IQ8Alarm Plus Akustischer Signalgeber mit Sprache

807322R

IQ8Alarm Plus/Sp akustischer Sprachsignalgeber, rot



Leistungsmerkmale

- Vollständig busversorgter Alarmgeber
- esserbus®-PLus-Funktionalität
- Energieeffizient
- Bis zu 24 Signalgeber pro esserbus®-PLus
- Jeder Signalgeber mit integriertem Trenner
- Synchroner Ansteuerung

Eigenschaften Akustik:

- EN 54-3 konform
- Hoher Schalldruck
- Lautstärke über tools 8000 in 8 Stufen programmierbar
- 20 verschiedene Signaltöne, inkl. DIN-Ton
- Multilinguale Sprachalarmierung in 5 unterschiedlichen Landessprachen
- Unterschiedliche Sprachbausteine für Alarmierung, Evakuierung und Testalarm programmierbar
- Sprachalarmierung, 5 vorprogrammierte Alarmtexte und weitere landestypische Alarmierungssignale

VdS-Anerkennung: G 218071

Adressierbarer, vollständig busversorgter und kurzschluss-/unterbrechungstoleranter akustischer Sprachsignalgeber gemäß EN 54-3 mit integrierten Sprachdurchsagen und Signaltönen zur akustischen Alarmierung.

Mit bis zu 20 verschiedenen programmierbaren Signaltönen inklusive DIN-Ton gemäß DIN 33404-3. Sprachalarm mit 5 vorprogrammierten Alarmtexten in 5 Landessprachen.

Die Lautstärke kann in 8 Stufen geregelt werden.

Auswahl bzw. Kombination der Alarmtexte und Signaltöne sowie die Lautstärkeeinstellung erfolgen mit Programmiersoftware tools 8000.

Signalgeber mit flachem Sockel, geeignet für Wand- und Deckenmontage.

Optional kann der IP Sockel 806202 mit seitlicher Kabeleinführung und höherem Spritzwasserschutz eingesetzt werden.

Technische Daten

Optik	
Akustik	
Lastfaktor Akustik	4
Schallpegel	90 dB(A) +/- 2 dB @ 1 m / @ 90° / @ DIN Ton, für Sprache & Ton 97 dB(A) +/- 2 dB @ 1 m / @ 90° / @ DIN Ton, nur Ton
Spezifikation	EN 54-3: 2001 / A1: 2002 / A2 : 2006 / -17: 2005 EN 54-3 akustischer Signalgeber EN 54-3 akustischer Sprachsignalgeber
Allgemeine technische Daten:	
Betriebsspannung	14 ... 42 V DC (über esserbus®-PLus)
Ruhestrom @ 19 V DC	55 µA
Ruhestrom @ BMZ _{Akku}	ca. 300 µA @ 42 V
Anschlussklemmen	max. 1,5 mm ² (AWG 30-14)
Umgebungstemperatur	-10 °C ... 55 °C
Lagertemperatur	-25 °C ... 75 °C
Rel. Luftfeuchte	< 95 % (ohne Betauung)
Schutzart	IP 43 ^{*2} IP 56 mit IP Sockel 806202 ^{*3}
Gehäuse	Kunststoff PC (Polycarbonat)
Farbe	rot, ähnlich RAL 3020
Gewicht	ca. 300 g (mit Sockel)
Abmessungen	Ø: 112 mm T: 78 mm Ø: 113 mm T: 93 mm (mit IP Sockel)
Leistungserklärung	DoP-21430171215

Verwendung des tiefen IP Sockels reduziert die dB Ausgabe um durchschnittlich 3 dB

^{*2} IP 21C gem. EN 54-3 / -23

^{*3} Verwendung des Sockels gem. EN 54-3/-23 nach Abschluss des Anerkennungsverfahrens Ersatz für Art.-Nr. 807332

Als Teil unseres Engagements, haben wir eine **Online-Planungshilfe** bereitgestellt, die Ihnen helfen soll, die richtige Lösung für Ihre spezifischen Anwendungsanforderungen leicht zu identifizieren und auszuwählen: "Maxpector VAD Auswahlhilfe - IQ8Alarm Plus". Identifizieren Sie das richtige Gerät in Übereinstimmung mit EN54-23. Um Ihre Anforderungen an visuelle Alarmgeräte (VAD) in Übereinstimmung mit der Norm EN54-23 zu ermitteln, haben wir einen benutzerfreundlichen Online-Leitfaden zur Geräteauswahl entwickelt. Geben Sie einfach die Raumabmessungen, die Blitzfrequenz, die Lichtfarbe und optionale Funktionen wie z.B. Blitz/Ton oder Blitz/Sprache ein und das Tool hilft Ihnen, die Anzahl der für Ihren Raum erforderlichen VADs abzuschätzen.

Diese nützliche Auswahlhilfe umfasst die intelligenten IQ8Alarm Plus-Geräte und bietet eine zentrale Anlaufstelle für die Auswahl von VAD. Link: <https://esser.maxpector.com/>

Zubehör

806202 IP Sockel, rot

807322W

IQ8Alarm Plus/Sp akustischer Sprachsignalgeber, weiß

**Leistungsmerkmale**

- Vollständig busversorgter Alarmgeber
- esserbus®-PLus-Funktionalität
- Energieeffizient
- Bis zu 24 Signalgeber pro esserbus®-PLus
- Jeder Signalgeber mit integriertem Trenner
- Synchroner Ansteuerung

Eigenschaften Akustik:

- EN 54-3 konform
- Hoher Schalldruck
- Lautstärke über tools 8000 in 8 Stufen programmierbar
- 20 verschiedene Signaltöne, inkl. DIN-Ton
- Multilinguale Sprachalarmierung in 5 unterschiedlichen Landessprachen
- Unterschiedliche Sprachbausteine für Alarmierung, Evakuierung und Testalarm programmierbar
- Sprachalarmierung, 5 vorprogrammierte Alarmtexte und weitere landestypische Alarmierungssignale

VdS-Anerkennung: G 218071

Adressierbarer, vollständig busversorgter und kurzschluss-/unterbrechungstoleranter akustischer Sprachsignalgeber gemäß EN 54-3 mit integrierten Sprachdurchsagen und Signaltönen zur akustischen Alarmierung.

Mit bis zu 20 verschiedenen programmierbaren Signaltönen inklusive DIN-Ton gemäß DIN 33404-3.

Sprachalarm mit 5 vorprogrammierten Alarmtexten in 5 Landessprachen.

Die Lautstärke kann in 8 Stufen geregelt werden.

Auswahl bzw. Kombination der Alarmtexte und Signaltöne sowie die Lautstärkeeinstellung erfolgen mit Programmiersoftware tools 8000.

Signalgeber mit flachem Sockel, geeignet für Wand- und Deckenmontage.

Optional kann der IP Sockel 806201 mit seitlicher Kabeleinführung und höherem Spritzwasserschutz eingesetzt werden.

Technische Daten**Optik****Akustik**

Lastfaktor Akustik	4
Schallpegel	90 db(A) +/- 2 dB @ 1 m / @ 90° / @ DIN Ton, für Sprache & Ton 97 db(A) +/- 2 dB @ 1 m / @ 90° / @ DIN Ton, nur Ton
Spezifikation	EN 54-3: 2001 / A1: 2002 / A2: 2006 / -17: 2005 EN 54-3 akustischer Signalgeber EN 54-3 akustischer Sprachsignalgeber

Allgemeine technische Daten:

Betriebsspannung	14 ... 42 V DC (über esserbus®-PLus)
Ruhestrom @ 19 V DC	55 µA
Ruhestrom @ BMZ _{Akku}	ca. 300 µA @ 42 V
Anschlussklemmen	max. 1,5 mm ² (AWG 30-14)
Umgebungstemperatur	-10 °C ... 55 °C
Lagertemperatur	-25 °C ... 75 °C
Rel. Luftfeuchte	< 95 % (ohne Betauung)
Schutzart	IP 43 ² IP 56 mit IP Sockel 806201 ³
Gehäuse	Kunststoff PC (Polycarbonat)
Farbe	weiß, ähnlich RAL 9010
Gewicht	ca. 300 g (mit Sockel)
Abmessungen	Ø: 112 mm T: 78 mm Ø: 112 mm T: 93 mm (mit IP Sockel)
Leistungserklärung	DoP-21430171215

Verwendung des tiefen IP Sockels reduziert die dB Ausgabe um durchschnittlich 3 dB

² IP 21C gem. EN 54-3 / -23

³ Verwendung des Sockels gem. EN 54-3/-23 nach Abschluss des Anerkennungsverfahrens Ersatz für Art.-Nr. 807322.

Als Teil unseres Engagements, haben wir eine **Online-Planungshilfe** bereitgestellt, die Ihnen helfen soll, die richtige Lösung für Ihre spezifischen Anwendungsanforderungen leicht zu identifizieren und auszuwählen: "Maxpector VAD Auswahlhilfe - IQ8Alarm Plus". Identifizieren Sie das richtige Gerät in Übereinstimmung mit EN54-23. Um Ihre Anforderungen an visuelle Alarmgeräte (VAD) in Übereinstimmung mit der Norm EN54-23 zu ermitteln, haben wir einen benutzerfreundlichen Online-Leitfaden zur Geräteauswahl entwickelt. Geben Sie einfach die Raumabmessungen, die Blitzfrequenz, die Lichtfarbe und optionale Funktionen wie z.B. Blitz/Ton oder Blitz/Sprache ein und das Tool hilft Ihnen, die Anzahl der für Ihren Raum erforderlichen VADs abzuschätzen.

Diese nützliche Auswahlhilfe umfasst die intelligenten IQ8Alarm Plus-Geräte und bietet eine zentrale Anlaufstelle für die Auswahl von VAD. Link: <https://esser.maxpector.com/>

Zubehör

806201 IP Sockel, weiß

807322R.SV98

IQ8Alarm Plus/Sp Akustischer Sprachsignalgeber, rot /Sondersprachen

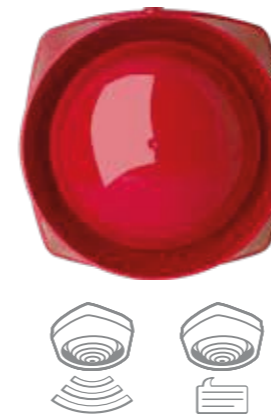
**Leistungsmerkmale**

- Vollständig busversorgter Alarmgeber
- esserbus®-PLus-Funktionalität
- Energieeffizient
- Bis zu 24 Signalgeber pro esserbus®-PLus
- Jeder Signalgeber mit integriertem Trenner
- Synchroner Ansteuerung

Eigenschaften Akustik:

- EN 54-3 konform
- Hoher Schalldruck
- Lautstärke über tools 8000 in 8 Stufen programmierbar
- 20 verschiedene Signaltöne, inkl. DIN-Ton
- Multilinguale Sprachalarmierung in 5 unterschiedlichen Landessprachen
- Unterschiedliche Sprachbausteine für Alarmierung, Evakuierung und Testalarm programmierbar
- Sprachalarmierung, 5 vorprogrammierte Alarmtexte und weitere landestypische Alarmierungssignale

VdS-Anerkennung: G 218071

Wie 807322R, jedoch mit individueller Zusammensetzung von bis zu 5 Landessprachen. Adressierbarer, vollständig busversorgter und kurzschluss-/unterbrechungstoleranter akustischer Sprachsignalgeber gemäß EN 54-3 mit integrierten Sprachdurchsagen und Signaltönen zur akustischen Alarmierung.

Mit bis zu 20 verschiedenen programmierbaren Signaltönen inklusive DIN-Ton gemäß DIN 33404-3.

Sprachalarm mit 5 vorprogrammierten Alarmtexten in 5 Landessprachen.

Die Lautstärke kann in 8 Stufen geregelt werden.

Auswahl bzw. Kombination der Alarmtexte und Signaltöne sowie die Lautstärkeeinstellung erfolgen mit Programmiersoftware tools 8000.

Signalgeber mit flachem Sockel, geeignet für Wand- und Deckenmontage.

Optional kann der IP Sockel 806202 mit seitlicher Kabeleinführung und höherem Spritzwasserschutz eingesetzt werden.

Technische Daten**Optik****Akustik**

Lastfaktor Akustik	4
Schallpegel	90 db(A) +/- 2 dB @ 1 m / @ 90° / @ DIN Ton, für Sprache & Ton 97 db(A) +/- 2 dB @ 1 m / @ 90° / @ DIN Ton, nur Ton
Spezifikation	EN 54-3: 2001 / A1: 2002 / A2: 2006 / -17: 2005 EN 54-3 akustischer Signalgeber EN 54-3 akustischer Sprachsignalgeber

Allgemeine technische Daten:

Betriebsspannung	14 ... 42 V DC (über esserbus®-PLus)
Ruhestrom @ 19 V DC	55 µA
Ruhestrom @ BMZ _{Akku}	ca. 300 µA @ 42 V
Anschlussklemmen	max. 1,5 mm ² (AWG 30-14)
Umgebungstemperatur	-10 °C ... 55 °C
Lagertemperatur	-25 °C ... 75 °C
Rel. Luftfeuchte	< 95 % (ohne Betauung)
Schutzart	IP 43 ² IP 56 mit IP Sockel 806202 ³
Gehäuse	Kunststoff PC (Polycarbonat)
Farbe	rot, ähnlich RAL 3020
Gewicht	ca. 300 g (mit Sockel)
Abmessungen	Ø: 112 mm T: 78 mm Ø: 112 mm T: 93 mm (mit IP Sockel)
Leistungserklärung	DoP-21430171215

Verwendung des tiefen IP Sockels reduziert die dB Ausgabe um durchschnittlich 3 dB

² IP 21C gem. EN 54-3 / -23

³ Verwendung des Sockels gem. EN 54-3/-23 nach Abschluss des Anerkennungsverfahrens Ersatz für Art.-Nr. 807332.SV98

Für Bestellungen bitte die im Anhang abgedruckten „Bestellinformationen für Alarmgeber IQ8Quad und IQ8Alarm Plus“ beachten.

Stornierung und Rücknahme sind ausgeschlossen.

Als Teil unseres Engagements, haben wir eine **Online-Planungshilfe** bereitgestellt, die Ihnen helfen soll, die richtige Lösung für Ihre spezifischen Anwendungsanforderungen leicht zu identifizieren und auszuwählen: "Maxpector VAD Auswahlhilfe - IQ8Alarm Plus". Identifizieren Sie das richtige Gerät in Übereinstimmung mit EN54-23. Um Ihre Anforderungen an visuelle Alarmgeräte (VAD) in Übereinstimmung mit der Norm EN54-23 zu ermitteln, haben wir einen benutzerfreundlichen Online-Leitfaden zur Geräteauswahl entwickelt. Geben Sie einfach die Raumabmessungen, die Blitzfrequenz, die Lichtfarbe und optionale Funktionen wie z.B. Blitz/Ton oder Blitz/Sprache ein und das Tool hilft Ihnen, die Anzahl der für Ihren Raum erforderlichen VADs abzuschätzen.

Diese nützliche Auswahlhilfe umfasst die intelligenten IQ8Alarm Plus-Geräte und bietet eine zentrale Anlaufstelle für die Auswahl von VAD. Link: <https://esser.maxpector.com/>

Programmiert mit einer individuellen Zusammensetzung von bis zu 5 Landessprachen.

Zubehör

806202 IP Sockel, rot

807322R.SV99

IQ8Alarm Plus/Sp Akustischer Sprachsignalgeber, rot/Sondertexte, kundenspezifisches Muster



VdS-Anerkennung: G 218071

Wie 807322R, jedoch mit individuellen Texten und/oder Tönen, maximale Aufnahmezeit beträgt 169 Sekunden.

Technische Daten

Optik	
Akustik	4
Lastfaktor Akustik	90 db(A) +/- 2 dB @ 1 m / @ 90° / @ DIN Ton, für Sprache & Ton
Schallpegel	97 db(A) +/- 2 dB @ 1 m / @ 90° / @ DIN Ton, nur Ton
Spezifikation	EN 54-3: 2001 / A1: 2002 / A2 : 2006 / -17: 2005 EN 54-3 akustischer Signalgeber EN 54-3 akustischer Sprachsignalgeber

Allgemeine technische Daten:

Betriebsspannung	14 ... 42 V DC (über esserbus®-PLus)
Ruhestrom @ 19 V DC	55 µA
Ruhestrom @ BMZ _{Akku}	ca. 300 µA @ 42 V
Anschlussklemmen	max. 1,5 mm ² (AWG 30-14)
Umgebungstemperatur	-10 °C ... 55 °C
Lagertemperatur	-25 °C ... 75 °C
Rel. Luftfeuchte	< 95 % (ohne Betauung)
Schutzart	IP 43 ²
Gehäuse	IP 56 mit IP Sockel 806202 ³
Farbe	Kunststoff PC (Polycarbonat)
Gewicht	rot, ähnlich RAL 3020
Abmessungen	ca. 300 g (mit Sockel)
	Ø: 112 mm T: 78 mm
	Ø: 112 mm T: 93 mm (mit IP Sockel)
Leistungserklärung	DoP-21430171215

- Verwendung des tiefen IP Sockels reduziert die dB Ausgabe um durchschnittlich 3 dB² IP 21C gem. EN 54-3 / -23
- ³ Verwendung des Sockels gem. EN 54-3/-23 nach Abschluss des Anerkennungsverfahrens
- Für Bestellungen bitte die im Anhang abgedruckten „Bestellinformationen für Alarmgeber IQ8Quad und IQ8Alarm Plus“ beachten.
- Die Kosten für die Aufnahme der kundenspezifischen Texte bzw. Töne erhalten Sie auf Anfrage.
- Stornierung und Rücknahme sind ausgeschlossen.

Maximale Bestellmenge: 1 kundenspezifisches Muster

Programmiert gemäß kundenspezifischer Zusammensetzung.

Zubehör

806202 IP Sockel, rot

807322W.SV98

IQ8Alarm Plus/Sp Akustischer Sprachsignalgeber, weiß/Sondersprachen



VdS-Anerkennung: G 218071

Wie 807322W, jedoch mit individueller Zusammensetzung von bis zu 5 Landessprachen. Adressierbarer, vollständig busversorgter und kurzschluss-/unterbrechungstoleranter akustischer Sprachsignalgeber gemäß EN 54-3 mit integrierten Sprachdurchsagen und Signaltönen zur akustischen Alarmierung.

Mit bis zu 20 verschiedenen programmierbaren Signaltönen inklusive DIN-Ton gemäß DIN 33404-3. Sprachalarm mit 5 vorprogrammierten Alarmtexten in 5 Landessprachen. Die Lautstärke kann in 8 Stufen geregelt werden.

Auswahl bzw. Kombination der Alarmtexte und Signaltöne sowie die Lautstärkeeinstellung erfolgen mit Programmiersoftware tools 8000.

Signalgeber mit flachem Sockel, geeignet für Wand- und Deckenmontage. Optional kann der IP Sockel 806201 mit seitlicher Kabeleinführung und höherem Spritzwasserschutz eingesetzt werden.

Technische Daten

Optik	
Akustik	4
Lastfaktor Akustik	90 db(A) +/- 2 dB @ 1 m / @ 90° / @ DIN Ton, für Sprache & Ton
Schallpegel	97 db(A) +/- 2 dB @ 1 m / @ 90° / @ DIN Ton, nur Ton
Spezifikation	EN 54-3: 2001 / A1: 2002 / A2 : 2006 / -17: 2005 EN 54-3 akustischer Signalgeber EN 54-3 akustischer Sprachsignalgeber

Allgemeine technische Daten:

Betriebsspannung	14 ... 42 V DC (über esserbus®-PLus)
Ruhestrom @ 19 V DC	55 µA
Ruhestrom @ BMZ _{Akku}	ca. 300 µA @ 42 V
Anschlussklemmen	max. 1,5 mm ² (AWG 30-14)
Umgebungstemperatur	-10 °C ... 55 °C
Lagertemperatur	-25 °C ... 75 °C
Rel. Luftfeuchte	< 95 % (ohne Betauung)
Schutzart	IP 43 ²
Gehäuse	IP 56 mit IP Sockel 806201 ³
Farbe	Kunststoff PC (Polycarbonat)
Gewicht	weiß, ähnlich RAL 9010
Abmessungen	ca. 300 g (mit Sockel)
	Ø: 112 mm T: 78 mm
	Ø: 112 mm T: 93 mm (mit IP Sockel)
Leistungserklärung	DoP-21430171215

- Verwendung des tiefen IP Sockels reduziert die dB Ausgabe um durchschnittlich 3 dB² IP 21C gem. EN 54-3 / -23
- ³ Verwendung des Sockels gem. EN 54-3/-23 nach Abschluss des Anerkennungsverfahrens
- Ersatz für Art.-Nr. 807322.SV98
- Für Bestellungen bitte die im Anhang abgedruckten „Bestellinformationen für Alarmgeber IQ8Quad und IQ8Alarm Plus“ beachten.
- Stornierung und Rücknahme sind ausgeschlossen.

Als Teil unseres Engagements, haben wir eine **Online-Planungshilfe** bereitgestellt, die Ihnen helfen soll, die richtige Lösung für Ihre spezifischen Anwendungsanforderungen leicht zu identifizieren und auszuwählen: "Maxpector VAD Auswahlhilfe - IQ8Alarm Plus". Identifizieren Sie das richtige Gerät in Übereinstimmung mit EN54-23. Um Ihre Anforderungen an visuelle Alarmgeräte (VAD) in Übereinstimmung mit der Norm EN54-23 zu ermitteln, haben wir einen benutzerfreundlichen Online-Leitfaden zur Geräteauswahl entwickelt. Geben Sie einfach die Raumabmessungen, die Blitzfrequenz, die Lichtfarbe und optionale Funktionen wie z.B. Blitz/Ton oder Blitz/Sprache ein und das Tool hilft Ihnen, die Anzahl der für Ihren Raum erforderlichen VADs abzuschätzen.

Diese nützliche Auswahlhilfe umfasst die intelligenten IQ8Alarm Plus-Geräte und bietet eine zentrale Anlaufstelle für die Auswahl von VAD. Link: <https://esser.maxpector.com/>

Programmiert mit einer individuellen Zusammensetzung von bis zu 5 Landessprachen.

Zubehör

806201 IP Sockel, weiß

807322W.SV99

IQ8Alarm Plus/Sp Akustischer Sprachsignalgeber, weiß/Sondertexte, kundenspezifisches Muster



VdS-Anerkennung: G 218071

Wie 807322W, jedoch mit individuellen Texten und/oder Tönen, maximale Aufnahmezeit beträgt 169 Sekunden.

Technische Daten

Optik	
Akustik	
Lastfaktor Akustik	4
Schallpegel	90 db(A) +/- 2 dB @ 1 m / @ 90° / @ DIN Ton, für Sprache & Ton 97 db(A) +/- 2 dB @ 1 m / @ 90° / @ DIN Ton, nur Ton EN 54-3: 2001 / A1: 2002 / A2 : 2006 / -17: 2005 EN 54-3 akustischer Signalgeber EN 54-3 akustischer Sprachsignalgeber
Spezifikation	

Allgemeine technische Daten:

Betriebsspannung	14 ... 42 V DC (über esserbus®-PLus)
Ruhestrom @ 19 V DC	55 µA
Ruhestrom @ BMZ _{Akku}	ca. 300 µA @ 42 V
Anschlussklemmen	max. 1,5 mm ² (AWG 30-14)
Umgebungstemperatur	-10 °C ... 55 °C
Lagertemperatur	-25 °C ... 75 °C
Rel. Luftfeuchte	< 95 % (ohne Betauung)
Schutzart	IP 43 ² IP 56 mit IP Sockel 806201 ³
Gehäuse	Kunststoff PC (Polycarbonat)
Farbe	weiß, ähnlich RAL 9010
Gewicht	ca. 300 g (mit Sockel)
Abmessungen	Ø: 112 mm T: 78 mm Ø: 112 mm T: 93 mm (mit IP Sockel)
Leistungserklärung	DoP-21430171215

- Verwendung des tiefen IP Sockels reduziert die dB Ausgabe um durchschnittlich 3 dB² IP 21C gem. EN 54-3 / -23
³ Verwendung des Sockels gem. EN 54-3/-23 nach Abschluss des Anerkennungsverfahrens
Für Bestellungen bitte die im Anhang abgedruckten „Bestellinformationen für Alarmgeber IQ8Quad und IQ8Alarm Plus“ beachten.
Die Kosten für die Aufnahme der kundenspezifischen Texte bzw. Töne erhalten Sie auf Anfrage.
Stornierung und Rücknahme sind ausgeschlossen.

Maximale Bestellmenge: 1 kundenspezifisches Muster

- Programmiert gemäß kundenspezifischer Zusammensetzung.

Zubehör

806201 IP Sockel, weiß

IQ8Alarm Plus Optische Signalgeber

807214RR



IQ8Alarm Plus/F optischer Signalgeber EN 54-23 Kat. W, roter Blitz

VdS-Anerkennung: G 215019

Adressierbarer, vollständig busversorgter und kurzschluss-/unterbrechungstoleranter optischer Signalgeber gem. EN 54-23 mit roter Blitzfarbe zur optischen Alarmierung.
Der optische Signalgeber ist geeignet für quadratische Signalisierungsbereiche W-2,4-5,0 bis W-3,6-8.
Der optische Signalisierungsbereich ist in 6 Größen über tools 8000 konfigurierbar.
Signalgeber mit flachem Sockel, geeignet für Wandmontage.
Optional kann der IP Sockel 806202 mit seitlicher Kabeleinführung und höherem Spritzwasserschutz eingesetzt werden.

Technische Daten

Optik	
Lastfaktor Optik	3 ¹ ... 7,9
Blitzfrequenz	0,5 Hz ¹ / 1 Hz
Blitzfarbe	rot
Lichtstärke	ca. 6,6 cd eff. ¹ / max. 17 cd eff. @ W-3,6-8
Signalisierungsbereich	W-2,4-5 / 60 m ³ ¹ ... W-3,6-8 / 230 m ³
Montage	Wand
Spezifikation	EN 54-23: 2010 / -17: 2005
Akustik	
Allgemeine technische Daten:	
Betriebsspannung	14 ... 42 V DC (über esserbus®-PLus)
Ruhestrom @ 19 V DC	55 µA
Ruhestrom @ BMZ _{Akku}	ca. 300 µA @ 42 V
Anschlussklemmen	max. 1,5 mm ² (AWG 30-14)
Umgebungstemperatur	-20 °C ... 70 °C
Lagertemperatur	-25 °C ... 75 °C
Rel. Luftfeuchte	< 95 % (ohne Betauung)
Schutzart	IP 43 ² IP 56 mit IP Sockel 806202 ³
Gehäuse	Kunststoff PC (Polycarbonat)
Farbe	rot, ähnlich RAL 3020
Gewicht	Kalotte: transparent / teilgefrostet ca. 300 g (mit Sockel)
Abmessungen	Ø: 112 mm H: 78 mm Ø: 112 mm H: 93 mm (mit IP Sockel)
Leistungserklärung	DoP-21429150413

Leistungsmerkmale

- Vollständig busversorgter Alarmgeber
- esserbus®-PLus-Funktionalität
- Energieeffizient
- Bis zu 32 Alarmgeber pro esserbus®-PLus
- Jeder Alarmgeber mit integriertem Trenner
- Synchrone Ansteuerung

Eigenschaften Optik:

- EN 54-23 konform
- W Kategorie
- Signalisierungsbereich bis zu 8,0 m Raumbreite bei Wandmontage
- Raumgröße über tools 8000 einstellbar

- ¹ Werkseitige Einstellung, Konfiguration mit Service- und Programmiersoftware tools 8000.
² IP 21C gem. EN 54-3 / -23
³ Verwendung des Sockels gem. EN 54-3/-23 nach Abschluss des Anerkennungsverfahrens Ersatz für Art.-Nr. 807214.
• Änderungen der werkseitigen Einstellungen für EN 54-23 Signalisierungsbereiche sind mit BMZ FlexES Control und Programmiersoftware tools 8000 ab V1.24 möglich.
Ein benutzerfreundlicher Online Guide hilft Ihnen, die richtige Auswahl an EN 54-23-Produkten für Ihr Projekt zu finden. Geben Sie einfach die Raumdimensionen ein, um einen Überblick über die Anzahl der benötigten Geräte, deren Einstellungen und Berechnungen des Lastfaktors zu erhalten. Zu finden auf www.esser-systems.com.

Als Teil unseres Engagements, haben wir eine **Online-Planungshilfe** bereitgestellt, die Ihnen helfen soll, die richtige Lösung für Ihre spezifischen Anwendungsanforderungen leicht zu identifizieren und auszuwählen: "Maxpector VAD Auswahlhilfe - IQ8Alarm Plus". Identifizieren Sie das richtige Gerät in Übereinstimmung mit EN54-23. Um Ihre Anforderungen an visuelle Alarmgeräte (VAD) in Übereinstimmung mit der Norm EN54-23 zu ermitteln, haben wir einen benutzerfreundlichen Online-Leitfaden zur Geräteauswahl entwickelt. Geben Sie einfach die Raumabmessungen, die Blitzfrequenz, die Lichtfarbe und optionale Funktionen wie z.B. Blitz/Ton oder Blitz/Sprache ein und das Tool hilft Ihnen, die Anzahl der für Ihren Raum erforderlichen VADs abzuschätzen.
Diese nützliche Auswahlhilfe umfasst die intelligenten IQ8Alarm Plus-Geräte und bietet eine zentrale Anlaufstelle für die Auswahl von VAD. Link: <https://esser.maxpector.com/>

Zubehör

806202 IP Sockel, rot

807214WR

NEU

**Leistungsmerkmale**

- Vollständig busversorgter Alarmgeber
- esserbus®-PLus-Funktionalität
- Energieeffizient
- Bis zu 32 Alarmgeber pro esserbus®-PLus
- Jeder Alarmgeber mit integriertem Trenner
- Synchrone Ansteuerung

Eigenschaften Optik:

- EN 54-23 konform
- W Kategorie
- Signalisierungsbereich bis zu 8,0 m Raumbreite bei Wandmontage
- Raumgröße über tools 8000 einstellbar

IQ8Alarm Plus/F optischer Signalgeber, weiß, roter Blitz

VdS-Anerkennung: G 215019

Adressierbarer, vollständig busversorgter und kurzschluss-/unterbrechungstoleranter optischer Signalgeber gem. EN 54-23 mit roter Blitzfarbe zur optischen Alarmierung.

Der optische Signalgeber ist geeignet für quadratische Signalisierungsbereiche W-2,4-5,0 bis W-3,6-8.

Der optische Signalisierungsbereich ist in 6 Größen über tools 8000 konfigurierbar.

Signalgeber mit flachem Sockel, geeignet für Wandmontage.

Optional kann der IP Sockel 806201 mit seitlicher Kabeleinführung und höherem Spritzwasserschutz eingesetzt werden.

Technische Daten

Optik	
Lastfaktor Optik	3 ^{*1} ... 7,9
Blitzfrequenz	0,5 Hz ^{*1} / 1 Hz
Blitzfarbe	rot
Lichtstärke	ca. 6,6 cd eff. ^{*1} / max. 17 cd eff. @ W-3,6-8
Signalisierungsbereich	W-2,4-5 / 60 m ³ ... W-3,6-8 / 230 m ³
Montage	Wand
Spezifikation	EN 54-23: 2010 / -17: 2005
Akustik	
Allgemeine technische Daten:	
Betriebsspannung	14 ... 42 V DC (über esserbus®-PLus)
Ruhestrom @ 19 V DC	55 µA
Ruhestrom @ BMZ _{Akku}	ca. 300 µA @ 42 V
Anschlussklemmen	max. 1,5 mm ² (AWG 30-14)
Umgebungstemperatur	-20 °C ... 70 °C
Lagertemperatur	-25 °C ... 75 °C
Rel. Luftfeuchte	< 95 % (ohne Betauung)
Schutzart	IP 43 ^{*2}
Gehäuse	IP 56 mit IP Sockel 806202 ^{*3}
Farbe	Kunststoff PC (Polycarbonat) weiß, ähnlich RAL 9010 Kalotte: transparent / teilgefrostet
Gewicht	ca. 300 g (mit Sockel)
Abmessungen	Ø: 112 mm H: 78 mm Ø: 112 mm H: 93 mm (mit IP Sockel)
Leistungserklärung	DoP-21429150413

^{*1} Werkseitige Einstellung, Konfiguration mit Service- und Programmiersoftware tools 8000.

^{*2} IP 21C gem. EN 54-3 / -23

^{*3} Verwendung des Sockels gem. EN 54-3/-23 nach Abschluss des Anerkennungsverfahrens Ersatz für Art.-Nr. 807214.

- Änderungen der werkseitigen Einstellungen für EN 54-23 Signalisierungsbereiche sind mit BMZ FlexES Control und Programmiersoftware tools 8000 ab V1.24 möglich.

Ein benutzerfreundlicher Online Guide hilft Ihnen, die richtige Auswahl an EN 54-23-Produkten für Ihr Projekt zu finden. Geben Sie einfach die Raumdimensionen ein, um einen Überblick über die Anzahl der benötigten Geräte, deren Einstellungen und Berechnungen des Lastfaktors zu erhalten. Zu finden auf www.esser-systems.com.

Als Teil unseres Engagements, haben wir eine **Online-Planungshilfe** bereitgestellt, die Ihnen helfen soll, die richtige Lösung für Ihre spezifischen Anwendungsanforderungen leicht zu identifizieren und auszuwählen: "Maxpector VAD Auswahlhilfe - IQ8Alarm Plus". Identifizieren Sie das richtige Gerät in Übereinstimmung mit EN54-23. Um Ihre Anforderungen an visuelle Alarmgeräte (VAD) in Übereinstimmung mit der Norm EN54-23 zu ermitteln, haben wir einen benutzerfreundlichen Online-Leitfaden zur Geräteauswahl entwickelt. Geben Sie einfach die Raumabmessungen, die Blitzfrequenz, die Lichtfarbe und optionale Funktionen wie z.B. Blitz/Ton oder Blitz/Sprache ein und das Tool hilft Ihnen, die Anzahl der für Ihren Raum erforderlichen VADs abzuschätzen.

Diese nützliche Auswahlhilfe umfasst die intelligenten IQ8Alarm Plus-Geräte und bietet eine zentrale Anlaufstelle für die Auswahl von VAD. Link: <https://esser.maxpector.com/>

Zubehör

806201 IP Sockel, weiß

807214WW

**Leistungsmerkmale**

- Vollständig busversorgter Alarmgeber
- esserbus®-PLus-Funktionalität
- Energieeffizient
- Bis zu 32 Alarmgeber pro esserbus®-PLus
- Jeder Alarmgeber mit integriertem Trenner
- Synchrone Ansteuerung

Eigenschaften Optik:

- EN 54-23 konform
- W Kategorie
- Signalisierungsbereich bis zu 8,0 m Raumbreite bei Wandmontage
- Raumgröße über tools 8000 einstellbar

IQ8Alarm Plus/F optischer Signalgeber EN 54-23 Kat. W, weißer Blitz

VdS-Anerkennung: G 215019

Adressierbarer, vollständig busversorgter und kurzschluss-/unterbrechungstoleranter optischer Signalgeber gem. EN 54-23 mit weißer Blitzfarbe zur optischen Alarmierung.

Der optische Signalgeber ist geeignet für quadratische Signalisierungsbereiche W-2,4-5,0 bis W-3,6-8.

Der optische Signalisierungsbereich ist in 6 Größen über tools 8000 konfigurierbar.

Signalgeber mit flachem Sockel, geeignet für Wandmontage.

Optional kann der IP Sockel 806201 mit seitlicher Kabeleinführung und höherem Spritzwasserschutz eingesetzt werden.

Technische Daten

Optik	
Lastfaktor Optik	3 ^{*1} ... 7,9
Blitzfrequenz	0,5 Hz ^{*1} / 1 Hz
Blitzfarbe	weiß
Lichtstärke	ca. 6,6 cd eff. ^{*1} / max. 17 cd eff. @ W-3,6-8
Signalisierungsbereich	W-2,4-5 / 60 m ³ ... W-3,6-8 / 230 m ³
Montage	Wand
Spezifikation	EN 54-23: 2010 / -17: 2005
Akustik	
Allgemeine technische Daten:	
Betriebsspannung	14 ... 42 V DC (über esserbus®-PLus)
Ruhestrom @ 19 V DC	55 µA
Ruhestrom @ BMZ _{Akku}	ca. 300 µA @ 42 V
Anschlussklemmen	max. 1,5 mm ² (AWG 30-14)
Umgebungstemperatur	-20 °C ... 70 °C
Lagertemperatur	-25 °C ... 75 °C
Rel. Luftfeuchte	< 95 % (ohne Betauung)
Schutzart	IP 43 ^{*2}
Gehäuse	IP 56 mit IP Sockel 806201 ^{*3}
Farbe	Kunststoff PC (Polycarbonat) weiß, ähnlich RAL 9010 Kalotte: transparent / teilgefrostet
Gewicht	ca. 300 g (mit Sockel)
Abmessungen	Ø: 112 mm H: 75 mm Ø: 112 mm H: 93 mm (mit IP Sockel)
Leistungserklärung	DoP-21429150413

^{*1} Werkseitige Einstellung, Konfiguration mit Service- und Programmiersoftware tools 8000.

^{*2} IP 21C gem. EN 54-3 / -23

^{*3} Verwendung des Sockels gem. EN 54-3/-23 nach Abschluss des Anerkennungsverfahrens Ersatz für Art.-Nr. 807213.

- Änderungen der werkseitigen Einstellungen für EN 54-23 Signalisierungsbereiche sind mit BMZ FlexES Control und Programmiersoftware tools 8000 ab V1.24 möglich.

Ein benutzerfreundlicher Online Guide hilft Ihnen, die richtige Auswahl an EN 54-23-Produkten für Ihr Projekt zu finden. Geben Sie einfach die Raumdimensionen ein, um einen Überblick über die Anzahl der benötigten Geräte, deren Einstellungen und Berechnungen des Lastfaktors zu erhalten. Zu finden auf www.esser-systems.com.

Als Teil unseres Engagements, haben wir eine **Online-Planungshilfe** bereitgestellt, die Ihnen helfen soll, die richtige Lösung für Ihre spezifischen Anwendungsanforderungen leicht zu identifizieren und auszuwählen: "Maxpector VAD Auswahlhilfe - IQ8Alarm Plus". Identifizieren Sie das richtige Gerät in Übereinstimmung mit EN54-23. Um Ihre Anforderungen an visuelle Alarmgeräte (VAD) in Übereinstimmung mit der Norm EN54-23 zu ermitteln, haben wir einen benutzerfreundlichen Online-Leitfaden zur Geräteauswahl entwickelt. Geben Sie einfach die Raumabmessungen, die Blitzfrequenz, die Lichtfarbe und optionale Funktionen wie z.B. Blitz/Ton oder Blitz/Sprache ein und das Tool hilft Ihnen, die Anzahl der für Ihren Raum erforderlichen VADs abzuschätzen.

Diese nützliche Auswahlhilfe umfasst die intelligenten IQ8Alarm Plus-Geräte und bietet eine zentrale Anlaufstelle für die Auswahl von VAD. Link: <https://esser.maxpector.com/>

Zubehör

806201 IP Sockel, weiß

IQ8Alarm Plus Akustische und optische Signalgeber

807224RR

**IQ8Alarm Plus/FSO kombinierter akustischer und optischer Signalgeber
EN 54-23 Kat. W, roter Blitz**

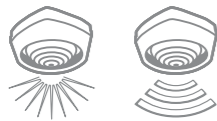
**Leistungsmerkmale**

- Vollständig busversorgter Alarmgeber
- esserbus®-PLus-Funktionalität
- Energieeffizient
- Bis zu 21 Signalgeber pro esserbus®-PLus
- Jeder Signalgeber mit integriertem Trenner
- Synchrone Ansteuerung

Eigenschaften Optik:

- EN 54-23 konform
- W Kategorie
- Signalisierungsbereich bis zu 8,0 m Raumbreite bei Wandmontage
- Raumgröße über tools 8000 einstellbar

Eigenschaften Akustik:

- EN 54-3 konform
- Hoher Schalldruck
- Lautstärke über tools 8000 in 8 Stufen programmierbar
- 20 verschiedene Signaltöne, inkl. DIN-Ton

VdS-Anerkennung: G 218031

Adressierbarer, vollständig busversorgter und kurzschluss-/unterbrechungstoleranter kombinierter akustischer und optischer Signalgeber gemäß EN 54-3 & EN 54-23 mit integrierten Signaltönen und roter Blitzfarbe zur akustischen und optischen Alarmierung.

Mit bis zu 20 verschiedenen programmierbaren Signaltönen inklusive DIN-Ton gemäß DIN 33404-3. Die Lautstärke kann in 8 Stufen geregelt werden.

Der optische Signalgeber ist geeignet für quadratische Signalisierungsbereiche W-2,4-5 bis W-3,6-8.

Der optische Signalisierungsbereich ist in 6 Größen über tools 8000 konfigurierbar.

Signalgeber mit flachem Sockel, geeignet für Wandmontage.

Optional kann der IP Sockel 806202 mit seitlicher Kabeleinführung und höherem Spritzwasserschutz eingesetzt werden.

Technische Daten

Optik	
Lastfaktor Optik	3 ¹¹ ... 7,9
Blitzfrequenz	0,5 Hz ¹¹ / 1 Hz
Blitzfarbe	rot
Lichtstärke	ca. 6,6 cd eff. ¹¹ / max. 17 cd eff. @ W-3,6-8
Signalisierungsbereich	W-2,4-5 / 60 m ² ... W-3,6-8 / 230 m ²
Montage	Wand
Spezifikation	EN 54-23: 2010 / -17: 2005
Akustik	
Lastfaktor Akustik	1,5 ¹¹ / 3
Schallpegel	91 ¹¹ / 97 dB (A) +/- 2 dB @ 1 m / @ 90° Winkel / @ DIN Ton
Spezifikation	EN 54-3: 2001 / A1: 2002 / A2: 2006 / -17: 2005 EN 54-3 akustischer Signalgeber

Allgemeine technische Daten:

Betriebsspannung	14 ... 42 V DC (über esserbus®-PLus)
Ruhestrom @ 19 V DC	55 µA
Ruhestrom @ BMZ _{Akku}	ca. 300 µA @ 42 V
Lastfaktor gesamt	4,5 ¹¹ ... 10,9
Anschlussklemmen	max. 1,5 mm ² (AWG 30-14)
Umgebungstemperatur	-10 °C ... 55 °C
Lagertemperatur	-25 °C ... 75 °C
Rel. Luftfeuchte	< 95 % (ohne Betauung)
Schutzart	IP 43 ²

Gehäuse	IP 56 mit IP Sockel 806202 ³
Farbe	Kunststoff PC (Polycarbonat) rot, ähnlich RAL 3020
Kalotte	transparent / teilgefrostet
Gewicht	ca. 300 g (mit Sockel)
Abmessungen	Ø: 112 mm T: 78 mm Ø: 112 mm T: 93 mm (mit IP Sockel)
Leistungserklärung	DoP-21431171215

- i** Verwendung des tiefen IP Sockels reduziert die dB Ausgabe um durchschnittlich 3 dB
- ¹¹ Werkseitige Einstellung, Konfiguration mit Service- und Programmiersoftware tools 8000
- ² IP 21C gem. EN 54-3 / -23
- ³ Verwendung des Sockels gem. EN 54-3/-23 nach Abschluss des Anerkennungsverfahrens Ersatz für Art.-Nr. 807224
- Zur Änderung der werkseitigen Einstellungen für EN 54-23 quadratische Signalisierungsbereiche ist die Programmiersoftware tools 8000 ab Version V1.24 erforderlich.

Als Teil unseres Engagements, haben wir eine **Online-Planungshilfe** bereitgestellt, die Ihnen helfen soll, die richtige Lösung für Ihre spezifischen Anwendungsanforderungen leicht zu identifizieren und auszuwählen: "Maxpector VAD Auswahlhilfe - IQ8Alarm Plus". Identifizieren Sie das richtige Gerät in Übereinstimmung mit EN54-23. Um Ihre Anforderungen an visuelle Alarmgeräte (VAD) in Übereinstimmung mit der Norm EN54-23 zu ermitteln, haben wir einen benutzerfreundlichen Online-Leitfaden zur Geräteauswahl entwickelt. Geben Sie einfach die Raumabmessungen, die Blitzfrequenz, die Lichtfarbe und optionale Funktionen wie z.B. Blitz/Ton oder Blitz/Sprache ein und das Tool hilft Ihnen, die Anzahl der für Ihren Raum erforderlichen VADs abzuschätzen.

Diese nützliche Auswahlhilfe umfasst die intelligenten IQ8Alarm Plus-Geräte und bietet eine zentrale Anlaufstelle für die Auswahl von VAD. Link: <https://esser.maxpector.com/>

Zubehör

806202 IP Sockel, rot

807224WR

**IQ8Alarm Plus/FSO akustischer (Ton) und optischer Signalgeber, weiß,
roter Blitz**

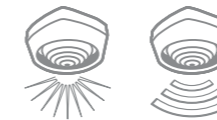
NEU**Leistungsmerkmale**

- Vollständig busversorgter Alarmgeber
- esserbus®-PLus-Funktionalität
- Energieeffizient
- Bis zu 21 Signalgeber pro esserbus®-PLus
- Jeder Signalgeber mit integriertem Trenner
- Synchrone Ansteuerung

Eigenschaften Optik:

- EN 54-23 konform
- W Kategorie
- Signalisierungsbereich bis zu 8,0 m Raumbreite bei Wandmontage
- Raumgröße über tools 8000 einstellbar

Eigenschaften Akustik:

- EN 54-3 konform
- Hoher Schalldruck
- Lautstärke über tools 8000 in 8 Stufen programmierbar
- 20 verschiedene Signaltöne, inkl. DIN-Ton

VdS-Anerkennung: G 218031

Adressierbarer, vollständig busversorgter und kurzschluss-/unterbrechungstoleranter kombinierter akustischer und optischer Signalgeber gemäß EN 54-3 & EN 54-23 mit integrierten Signaltönen und roter Blitzfarbe zur akustischen und optischen Alarmierung.

Mit bis zu 20 verschiedenen programmierbaren Signaltönen inklusive DIN-Ton gemäß DIN 33404-3. Die Lautstärke kann in 8 Stufen geregelt werden.

Der optische Signalgeber ist geeignet für quadratische Signalisierungsbereiche W-2,4-5 bis W-3,6-8.

Der optische Signalisierungsbereich ist in 6 Größen über tools 8000 konfigurierbar.

Signalgeber mit flachem Sockel, geeignet für Wandmontage.

Optional kann der IP Sockel 806201 mit seitlicher Kabeleinführung und höherem Spritzwasserschutz eingesetzt werden.

Technische Daten

Optik	
Lastfaktor Optik	3 ¹¹ ... 7,9
Blitzfrequenz	0,5 Hz ¹¹ / 1 Hz
Blitzfarbe	rot
Lichtstärke	ca. 6,6 cd eff. ¹¹ / max. 17 cd eff. @ W-3,6-8
Signalisierungsbereich	W-2,4-5 / 60 m ² ... W-3,6-8 / 230 m ²
Montage	Wand
Spezifikation	EN 54-23: 2010 / -17: 2005
Akustik	
Lastfaktor Akustik	1,5 ¹¹ / 3
Schallpegel	91 ¹¹ / 97 dB (A) +/- 2 dB @ 1 m / @ 90° Winkel / @ DIN Ton
Spezifikation	EN 54-3: 2001 / A1: 2002 / A2: 2006 / -17: 2005 EN 54-3 akustischer Signalgeber

Allgemeine technische Daten:

Betriebsspannung	14 ... 42 V DC (über esserbus®-PLus)
Ruhestrom @ 19 V DC	55 µA
Ruhestrom @ BMZ _{Akku}	ca. 300 µA @ 42 V
Lastfaktor gesamt	4,5 ¹¹ ... 10,9
Anschlussklemmen	max. 1,5 mm ² (AWG 30-14)
Umgebungstemperatur	-10 °C ... 55 °C
Lagertemperatur	-25 °C ... 75 °C
Rel. Luftfeuchte	< 95 % (ohne Betauung)
Schutzart	IP 43 ²

Gehäuse	IP 56 mit IP Sockel 806202 ³
Farbe	Kunststoff PC (Polycarbonat) weiß, ähnlich RAL 9010
Kalotte	transparent / teilgefrostet
Gewicht	ca. 300 g (mit Sockel)
Abmessungen	Ø: 112 mm T: 78 mm Ø: 112 mm T: 93 mm (mit IP Sockel)
Leistungserklärung	DoP-21431171215

- i** Verwendung des tiefen IP Sockels reduziert die dB Ausgabe um durchschnittlich 3 dB
- ¹¹ Werkseitige Einstellung, Konfiguration mit Service- und Programmiersoftware tools 8000
- ² IP 21C gem. EN 54-3 / -23
- ³ Verwendung des Sockels gem. EN 54-3/-23 nach Abschluss des Anerkennungsverfahrens Ersatz für Art.-Nr. 807224
- Zur Änderung der werkseitigen Einstellungen für EN 54-23 quadratische Signalisierungsbereiche ist die Programmiersoftware tools 8000 ab Version V1.24 erforderlich.

Als Teil unseres Engagements, haben wir eine **Online-Planungshilfe** bereitgestellt, die Ihnen helfen soll, die richtige Lösung für Ihre spezifischen Anwendungsanforderungen leicht zu identifizieren und auszuwählen: "Maxpector VAD Auswahlhilfe - IQ8Alarm Plus". Identifizieren Sie das richtige Gerät in Übereinstimmung mit EN54-23. Um Ihre Anforderungen an visuelle Alarmgeräte (VAD) in Übereinstimmung mit der Norm EN54-23 zu ermitteln, haben wir einen benutzerfreundlichen Online-Leitfaden zur Geräteauswahl entwickelt. Geben Sie einfach die Raumabmessungen, die Blitzfrequenz, die Lichtfarbe und optionale Funktionen wie z.B. Blitz/Ton oder Blitz/Sprache ein und das Tool hilft Ihnen, die Anzahl der für Ihren Raum erforderlichen VADs abzuschätzen.

Diese nützliche Auswahlhilfe umfasst die intelligenten IQ8Alarm Plus-Geräte und bietet eine zentrale Anlaufstelle für die Auswahl von VAD. Link: <https://esser.maxpector.com/>

Zubehör

806201 IP Sockel, weiß

807224RW

IQ8Alarm Plus/FSO kombinierter akustischer und optischer Signalgeber
EN 54-23 Kat. W, weißer Blitz

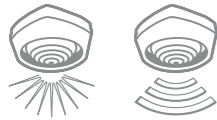

Leistungsmerkmale

- Vollständig busversorgter Alarmgeber
- esserbus®-Plus-Funktionalität
- Energieeffizient
- Bis zu 24 Signalgeber pro esserbus®-Plus
- Jeder Signalgeber mit integriertem Trenner
- Synchroner Ansteuerung

Eigenschaften Akustik:

- EN 54-3 konform
- Hoher Schalldruck
- Lautstärke über tools 8000 in 8 Stufen programmierbar
- 20 verschiedene Signaltöne, inkl. DIN-Ton
- Multilinguale Sprachalarmierung in 5 unterschiedlichen Landessprachen
- Unterschiedliche Sprachbausteine für Alarmierung, Evakuierung und Testalarm programmierbar
- Sprachalarmierung, 5 vorprogrammierte Alarmtexte und weitere landestypische Alarmierungssignale

VdS-Anerkennung: G 218031

Adressierbarer, vollständig busversorgter und kurzschluss-/unterbrechungstoleranter kombinierter akustischer und optischer Signalgeber gemäß EN 54-3 & EN 54-23 mit integrierten Signaltönen und weißer Blitzfarbe zur akustischen und optischen Alarmierung.

Mit bis zu 20 verschiedenen programmierbaren Signaltönen inklusive DIN-Ton gemäß DIN 33404-3. Die Lautstärke kann in 8 Stufen geregelt werden.

Der optische Signalgeber ist geeignet für quadratische Signalisierungsbereiche W-2,4-5 bis W-3,6-8.

Der optische Signalisierungsbereich ist in 6 Größen über tools 8000 konfigurierbar.

Signalgeber mit flachem Sockel, geeignet für Wandmontage.

Optional kann der IP Sockel 806202 mit seitlicher Kabeleinführung und höherem Spritzwasserschutz eingesetzt werden.

Technische Daten

Optik

Lastfaktor Optik	3 ^{*1} ... 7,9
Blitzfrequenz	0,5 Hz ^{*1} / 1 Hz
Blitzfarbe	weiß
Lichtstärke	ca. 6,6 cd eff. ^{*1} / max. 17 cd eff. @ W-3,6-8
Signalisierungsbereich	W-2,4-5 / 60 m ² ^{*1} ... W-3,6-8 / 230 m ²
Montage	Wand
Spezifikation	EN 54-23: 2010 / -17: 2005
Akustik	
Lastfaktor Akustik	1,5 ^{*1} / 3
Schallpegel	91 ^{*1} / 97 dB (A) +/- 2 dB @ 1 m / @ 90° Winkel / @ DIN Ton
Spezifikation	EN 54-3: 2001 / A1: 2002 / A2: 2006 / -17: 2005 EN 54-3 akustischer Signalgeber

Allgemeine technische Daten:

Betriebsspannung	14 ... 42 V DC (über esserbus®-PLus)
Ruhestrom @ 19 V DC	55 µA
Ruhestrom @ BMZ _{Akku}	ca. 300 µA @ 42 V
Lastfaktor gesamt	4,5 ^{*1} ... 10,9
Anschlussklemmen	max. 1,5 mm ² (AWG 30-14)
Umgebungstemperatur	-10 °C ... 55 °C
Lagertemperatur	-25 °C ... 75 °C
Rel. Luftfeuchte	< 95 % (ohne Betauung)
Schutzart	IP 43 ^{*2}

Gehäuse	IP 56 mit IP Sockel 806202 ^{*3}
Farbe	Kunststoff PC (Polycarbonat) rot, ähnlich RAL 3020 Kalotte: transparent / teilgefrostet
Gewicht	ca. 300 g (mit Sockel)
Abmessungen	Ø: 112 mm T: 78 mm Ø: 112 mm T: 93 mm (mit IP Sockel)
Leistungserklärung	DoP-21431171215

Verwendung des tiefen IP Sockels reduziert die dB Ausgabe um durchschnittlich 3 dB

^{*1} Werkseitige Einstellung, Konfiguration mit Service- und Programmiersoftware tools 8000.

^{*2} IP 21C gem. EN 54-3 / -23

^{*3} Verwendung des Sockels gem. EN 54-3/-23 nach Abschluss des Anerkennungsverfahrens

- Änderungen der werkseitigen Einstellungen für EN 54-23 Signalisierungsbereiche sind mit BMZ FlexES Control und Programmiersoftware tools 8000 ab V1.24 möglich.

Als Teil unseres Engagements, haben wir eine **Online-Planungshilfe** bereitgestellt, die Ihnen helfen soll, die richtige Lösung für Ihre spezifischen Anwendungsanforderungen leicht zu identifizieren und auszuwählen: "Maxpector VAD Auswahlhilfe - IQ8Alarm Plus". Identifizieren Sie das richtige Gerät in Übereinstimmung mit EN54-23. Um Ihre Anforderungen an visuelle Alarmgeräte (VAD) in Übereinstimmung mit der Norm EN54-23 zu ermitteln, haben wir einen benutzerfreundlichen Online-Leitfaden zur Geräteauswahl entwickelt. Geben Sie einfach die Raumabmessungen, die Blitzfrequenz, die Lichtfarbe und optionale Funktionen wie z.B. Blitz/Ton oder Blitz/Sprache ein und das Tool hilft Ihnen, die Anzahl der für Ihren Raum erforderlichen VADs abzuschätzen.

Diese nützliche Auswahlhilfe umfasst die intelligenten IQ8Alarm Plus-Geräte und bietet eine zentrale Anlaufstelle für die Auswahl von VAD. Link: <https://esser.maxpector.com/>

Zubehör

806202 IP Sockel, rot

IQ8Alarm Plus Optischer Signalgeber mit Sound und Sprache

807372RR

IQ8Alarm Plus/FSp kombinierter akustischer und optischer Sprachsignalgeber
EN 54-23 Kat. W, roter Blitz



Leistungsmerkmale

- Vollständig busversorgter Alarmgeber
- esserbus®-Plus-Funktionalität
- Energieeffizient
- Bis zu 13 Signalgeber pro esserbus®-Plus
- Jeder Signalgeber mit integriertem Trenner
- Synchroner Ansteuerung
- für quadratische Signalisierungsbereiche W-2,4-5 bis W-3,6-8.

Eigenschaften Optik:

- EN 54-23 konform
- W Kategorie
- Signalisierungsbereich bis zu 8,0 m Raumbreite bei Wandmontage
- Raumgröße über tools 8000 einstellbar

Eigenschaften Akustik:

- EN 54-3 konform
- Hoher Schalldruck
- Lautstärke über tools 8000 in 8 Stufen programmierbar
- 20 verschiedene Signaltöne, inkl. DIN-Ton
- Multilinguale Sprachalarmierung in 5 unterschiedlichen Landessprachen
- Unterschiedliche Sprachbausteine für Alarmierung, Evakuierung und Testalarm programmierbar
- Sprachalarmierung, 5 vorprogrammierte Alarmtexte und weitere landestypische Alarmierungssignale

VdS-Anerkennung: G 218031

Adressierbarer, vollständig busversorgter und kurzschluss-/unterbrechungstoleranter kombinierter akustischer Sprach- und optischer Signalgeber gemäß EN 54-3 & EN 54-23 mit integrierten Sprachdurchsagen, Signaltönen und weißer Blitzfarbe zur akustischen und optischen Alarmierung. Mit bis zu 20 verschiedenen programmierbaren Signaltönen inklusive DIN-Ton gemäß DIN 33404-3.

Auswahl bzw. Kombination der Alarmtexte und Signaltöne sowie die Lautstärkeeinstellung erfolgen mit Programmiersoftware tools 8000.

Der optische Signalisierungsbereich ist in 6 Größen über tools 8000 konfigurierbar.

Signalgeber mit flachem Sockel, geeignet für Wandmontage.

Optional kann der IP Sockel 806202 mit seitlicher Kabeleinführung und höherem Spritzwasserschutz eingesetzt werden.

Als Teil unseres Engagements, haben wir eine Online-Planungshilfe bereitgestellt, die Ihnen helfen soll, die richtige Lösung für Ihre spezifischen Anwendungsanforderungen leicht zu identifizieren und auszuwählen: "Maxpector VAD Auswahlhilfe - IQ8Alarm Plus".

Diese nützliche Auswahlhilfe umfasst die intelligenten IQ8Alarm Plus-Geräte und bietet eine zentrale Anlaufstelle für die Auswahl von VAD. Link: <https://esser.maxpector.com/>

Technische Daten

Optik

Lastfaktor Optik	3 ^{*1} ... 7,9
Blitzfrequenz	0,5 Hz ^{*1} / 1 Hz
Blitzfarbe	rot
Lichtstärke	ca. 6,6 cd eff. ^{*1} / max. 17 cd eff. @ W-3,6-8
Signalisierungsbereich	W-2,4-5 / 60 m ² ^{*1} ... W-3,6-8 / 230 m ²
Montage	Wand
Spezifikation	EN 54-23: 2010 / -17: 2005

Akustik

Lastfaktor Akustik	4
Schallpegel	90 db(A) +/- 2 dB @ 1 m / @ 90° / @ DIN Ton, für Sprache & Ton 97 db(A) +/- 2 dB @ 1 m / @ 90° / @ DIN Ton, nur Ton
Spezifikation	EN 54-3: 2001 / A1: 2002 / A2: 2006 / -17: 2005 EN 54-3 akustischer Signalgeber EN 54-3 akustischer Sprachsignalgeber

Allgemeine technische Daten:

Betriebsspannung	14 ... 42 V DC (über esserbus®-PLus)
Ruhestrom @ 19 V DC	55 µA
Ruhestrom @ BMZ _{Akku}	ca. 300 µA @ 42 V
Lastfaktor gesamt	7 ^{*1} ... 11,9
Anschlussklemmen	max. 1,5 mm ² (AWG 30-14)
Umgebungstemperatur	-10 °C ... 55 °C
Lagertemperatur	-25 °C ... 75 °C
Rel. Luftfeuchte	< 95 % (ohne Betauung)
Schutzart	IP 43 ^{*2}

Gehäuse	IP 56 mit IP Sockel 806202 ^{*3}
Farbe	Kunststoff PC (Polycarbonat) rot, ähnlich RAL 3020 Kalotte: transparent / teilgefrostet
Gewicht	ca. 300 g (mit Sockel)
Abmessungen	Ø: 112 mm T: 78 mm Ø: 112 mm T: 93 mm (mit IP Sockel)
Leistungserklärung	DoP-21431171215

Verwendung des tiefen IP Sockels reduziert die dB Ausgabe um durchschnittlich 3 dB

^{*1} Werkseitige Einstellung, Konfiguration mit Service- und Programmiersoftware tools 8000.

^{*2} IP21C gem. EN 54-3 / -23

^{*3} Verwendung des Sockels gem. EN 54-3/-23 nach Abschluss des Anerkennungsverfahrens Ersatz für Art.-Nr. 807372

- Änderungen der werkseitigen Einstellungen für EN 54-23 Signalisierungsbereiche sind mit BMZ FlexES Control und Programmiersoftware tools 8000 ab V1.24 möglich.
- Ein benutzerfreundlicher Online Guide hilft Ihnen, die richtige Auswahl an EN 54-23-Produkten für Ihr Projekt zu finden. Geben Sie einfach die Raumdimensionen ein, um einen Überblick über die Anzahl der benötigten Geräte, deren Einstellungen und Berechnungen des Lastfaktors zu erhalten. Zu finden auf www.esser-systems.com.

Zubehör

808602 IP Sockel, rot

807372RW

IQ8Alarm Plus/FSp kombinierter akustischer und optischer Sprachsignalgeber EN 54-23 Kat. W, weißer Blitz**Leistungsmerkmale**

- Vollständig busversorgter Alarmgeber
- esserbus®-Plus-Funktionalität
- Energieeffizient
- Bis zu 13 Signalgeber pro esserbus®-Plus
- Jeder Signalgeber mit integriertem Trenner
- Synchrone Ansteuerung
- für quadratische Signalisierungsbereiche W-2,4-5 bis W-3,6-8.

Eigenschaften Optik:

- EN 54-23 konform
- W Kategorie
- Signalisierungsbereich bis zu 8,0 m Raumbreite bei Wandmontage
- Raumgröße über tools 8000 einstellbar

Eigenschaften Akustik:

- EN 54-3 konform
- Hoher Schalldruck
- Lautstärke über tools 8000 in 8 Stufen programmierbar
- 20 verschiedene Signaltöne, inkl. DIN-Ton
- Multilinguale Sprachalarmierung in 5 unterschiedlichen Landessprachen
- Unterschiedliche Sprachbausteine für Alarmierung, Evakuierung und Testalarm programmierbar
- Sprachalarmierung, 5 vorprogrammierte Alarmtexte und weitere landestypische Alarmierungssignale

VdS-Anerkennung: G 218031

Adressierbarer, vollständig busversorgter und kurzschluss-/unterbrechungstoleranter kombinierter akustischer Sprach- und optischer Signalgeber gemäß EN 54-3 & EN 54-23 mit integrierten Sprachdurchsagen, Signaltönen und weißer Blitzfarbe zur akustischen und optischen Alarmierung. Mit bis zu 20 verschiedenen programmierbaren Signaltönen inklusive DIN-Ton gemäß DIN 33404-3.

Auswahl bzw. Kombination der Alarmtexte und Signaltöne sowie die Lautstärkeeinstellung erfolgen mit Programmiersoftware tools 8000.

Der optische Signalisierungsbereich ist in 6 Größen über tools 8000 konfigurierbar.

Signalgeber mit flachem Sockel, geeignet für Wandmontage.

Optional kann der IP Sockel 806202 mit seitlicher Kabeleinführung und höherem Spritzwasserschutz eingesetzt werden.

Als Teil unseres Engagements, haben wir eine Online-Planungshilfe bereitgestellt, die Ihnen helfen soll, die richtige Lösung für Ihre spezifischen Anwendungsanforderungen leicht zu identifizieren und auszuwählen: "Maxpector VAD Auswahlhilfe - IQ8Alarm Plus".

Diese nützliche Auswahlhilfe umfasst die intelligenten IQ8Alarm Plus-Geräte und bietet eine zentrale Anlaufstelle für die Auswahl von VAD. Link: <https://esser.maxpector.com/>

Technische Daten

Optik	
Lastfaktor Optik	3 ^{*1} ... 7,9
Blitzfrequenz	0,5 Hz ^{*1} / 1 Hz
Blitzfarbe	weiß
Lichtstärke	ca. 6,6 cd eff. ^{*1} / max. 17 cd eff. @ W-3,6-8
Signalisierungsbereich	W-2,4-5 / 60 m ³ ^{*1} ... W-3,6-8 / 230 m ³
Montage	Wand
Spezifikation	EN 54-23: 2010 / -17: 2005
Akustik	
Lastfaktor Akustik	4
Schallpegel	90 db(A) +/- 2 dB @ 1 m / @ 90° / @ DIN Ton, für Sprache & Ton 97 db(A) +/- 2 dB @ 1 m / @ 90° / @ DIN Ton, nur Ton EN 54-3: 2001 / A1: 2002 / A2 : 2006 / -17: 2005 EN 54-3 akustischer Signalgeber EN 54-3 akustischer Sprachsignalgeber
Spezifikation	

Allgemeine technische Daten:

Betriebsspannung	14 ... 42 V DC (über esserbus®-PLus)
Ruhestrom @ 19 V DC	55 µA
Ruhestrom @ BMZ _{Akku}	ca. 300 µA @ 42 V
Lastfaktor gesamt	7 ^{*1} ... 11,9
Anschlussklemmen	max. 1,5 mm ² (AWG 30-14)
Umgebungstemperatur	-10 °C ... 55 °C
Lagertemperatur	-25 °C ... 75 °C
Rel. Luftfeuchte	< 95 % (ohne Betauung)
Schutzart	IP 43 ^{*2} IP 56 mit IP Sockel 806202 ^{*3}
Gehäuse	Kunststoff PC (Polycarbonat)
Farbe	rot, ähnlich RAL 3020 Kalotte: transparent / teilgefrostet
Gewicht	ca. 300 g (mit Sockel)
Abmessungen	Ø: 112 mm T: 78 mm Ø: 112 mm T: 93 mm (mit IP Sockel)
Leistungserklärung	DoP-21431171215

- Verwendung des tiefen IP Sockels reduziert die dB Ausgabe um durchschnittlich 3 dB
^{*1} Werkseitige Einstellung, Konfiguration mit Service- und Programmiersoftware tools 8000.
^{*2} IP 21C gem. EN 54-3 / -23
^{*3} Verwendung des Sockels gem. EN 54-3/-23 nach Abschluss des Anerkennungsverfahrens
- Änderungen der werkseitigen Einstellungen für EN 54-23 Signalisierungsbereiche sind mit BMZ FlexES Control und Programmiersoftware tools 8000 ab V1.24 möglich.
 - Ein benutzerfreundlicher Online Guide hilft Ihnen, die richtige Auswahl an EN 54-23-Produkten für Ihr Projekt zu finden. Geben Sie einfach die Raumdimensionen ein, um einen Überblick über die Anzahl der benötigten Geräte, deren Einstellungen und Berechnungen des Lastfaktors zu erhalten. Zu finden auf www.esser-systems.com.

Zubehör

806202 IP Sockel, rot

807372RR.SV98

IQ8Alarm Plus/FSp kombinierter Sprachsignalgeber, roter Blitz / Sondersprachen**Leistungsmerkmale**

- Vollständig busversorgter Alarmgeber
- esserbus®-Plus-Funktionalität
- Energieeffizient
- Bis zu 13 Signalgeber pro esserbus®-Plus
- Jeder Signalgeber mit integriertem Trenner
- Synchrone Ansteuerung

Eigenschaften Optik:

- EN 54-23 konform
- W Kategorie
- Signalisierungsbereich bis zu 8,0 m Raumbreite bei Wandmontage
- Raumgröße über tools 8000 einstellbar

Eigenschaften Akustik:

- EN 54-3 konform
- Hoher Schalldruck
- Lautstärke über tools 8000 in 8 Stufen programmierbar
- 20 verschiedene Signaltöne, inkl. DIN-Ton
- Multilinguale Sprachalarmierung in 5 unterschiedlichen Landessprachen
- Unterschiedliche Sprachbausteine für Alarmierung, Evakuierung und Testalarm programmierbar
- Sprachalarmierung, 5 vorprogrammierte Alarmtexte und weitere landestypische Alarmierungssignale

VdS-Anerkennung: G 218031

Wie 807372RR, jedoch mit individueller Zusammensetzung von bis zu 5 Landessprachen
 - Sie können aus 27 Sprachen auswählen, siehe Anhang.

Technische Daten

Optik	
Lastfaktor Optik	3 ^{*1} ... 7,9
Blitzfrequenz	0,5 Hz ^{*1} / 1 Hz
Blitzfarbe	rot
Lichtstärke	ca. 6,6 cd eff. ^{*1} / max. 17 cd eff. @ W-3,6-8
Signalisierungsbereich	W-2,4-5 / 60 m ³ ^{*1} ... W-3,6-8 / 230 m ³
Montage	Wand
Spezifikation	EN 54-23: 2010 / -17: 2005
Akustik	
Lastfaktor Akustik	4
Schallpegel	90 db(A) +/- 2 dB @ 1 m / @ 90° / @ DIN Ton, für Sprache & Ton 97 db(A) +/- 2 dB @ 1 m / @ 90° / @ DIN Ton, nur Ton EN 54-3: 2001 / A1: 2002 / A2 : 2006 / -17: 2005 EN 54-3 akustischer Signalgeber EN 54-3 akustischer Sprachsignalgeber
Spezifikation	

Allgemeine technische Daten:

Betriebsspannung	14 ... 42 V DC (über esserbus®-PLus)
Ruhestrom @ 19 V DC	55 µA
Ruhestrom @ BMZ _{Akku}	ca. 300 µA @ 42 V
Lastfaktor gesamt	7 ^{*1} ... 11,9
Anschlussklemmen	max. 1,5 mm ² (AWG 30-14)
Umgebungstemperatur	-10 °C ... 55 °C
Lagertemperatur	-25 °C ... 75 °C
Rel. Luftfeuchte	< 95 % (ohne Betauung)
Schutzart	IP 43 ^{*2} IP 56 mit IP Sockel 806202 ^{*3}
Gehäuse	Kunststoff PC (Polycarbonat)
Farbe	rot, ähnlich RAL 3020 Kalotte: transparent / teilgefrostet
Gewicht	ca. 300 g (mit Sockel)
Abmessungen	Ø: 112 mm T: 78 mm Ø: 112 mm T: 93 mm (mit IP Sockel)
Leistungserklärung	DoP-21431171215

- Verwendung des tiefen IP Sockels reduziert die dB Ausgabe um durchschnittlich 3 dB
^{*1} Werkseitige Einstellung, Konfiguration mit Service- und Programmiersoftware tools 8000.
^{*2} IP21C gem. EN 54-3 / -23
^{*3} Verwendung des Sockels gem. EN 54-3/-23 nach Abschluss des Anerkennungsverfahrens
 Ersatz für Art.-Nr. 807372.SV98
 Änderungen der werkseitigen Einstellungen für EN 54-23 Signalisierungsbereiche sind mit BMZ FlexES Control und Programmiersoftware tools 8000 ab V1.24 möglich.
 Ein benutzerfreundlicher Online Guide hilft Ihnen, die richtige Auswahl an EN 54-23-Produkten für Ihr Projekt zu finden. Geben Sie einfach die Raumdimensionen ein, um einen Überblick über die Anzahl der benötigten Geräte, deren Einstellungen und Berechnungen des Lastfaktors zu erhalten. Zu finden auf www.esser-systems.com.
 Für Bestellungen bitte die im Anhang abgedruckten „Bestellinformationen für Alarmgeber IQ8Quad und IQ8Alarm Plus“ beachten.
 Stormierung und Rücknahme sind ausgeschlossen.

- Programmiert mit einer individuellen Zusammensetzung von bis zu 5 Landessprachen.

Zubehör

808602 IP Sockel, rot

807372RR.SV99

IQ8Alarm Plus/FSp kombinierter Sprachsignalgeber, roter Blitz / Sondertexte, kundenspezifisches Muster



VdS-Anerkennung: G 218031

Wie 807372RR, jedoch mit individuellen Texten und/oder Tönen, maximale Aufnahmezeit beträgt 169 Sekunden.

Technische Daten

Optik	
Lastfaktor Optik	3 ^{*1} ... 7,9
Blitzfrequenz	0,5 Hz ⁻¹ / 1 Hz
Blitzfarbe	rot
Lichtstärke	ca. 6,6 cd eff. ^{*1} / max. 17 cd eff. @ W-3,6-8
Signalisierungsbereich	W-2,4-5 / 60 m ³ ... W-3,6-8 / 230 m ³
Montage	Wand
Spezifikation	EN 54-23: 2010 / -17: 2005
Akustik	
Lastfaktor Akustik	4
Schallpegel	90 db(A) +/- 2 dB @ 1 m / @ 90° / @ DIN Ton, für Sprache & Ton 97 db(A) +/- 2 dB @ 1 m / @ 90° / @ DIN Ton, nur Ton
Spezifikation	EN 54-3: 2001 / A1: 2002 / A2: 2006 / -17: 2005 EN 54-3 akustischer Signalgeber EN 54-3 akustischer Sprachsignalgeber

Allgemeine technische Daten:

Betriebsspannung	14 ... 42 V DC (über esserbus®-PLus)
Ruhestrom @ 19 V DC	55 µA
Ruhestrom @ BMZ _{Akku}	ca. 300 µA @ 42 V
Lastfaktor gesamt	7 ^{*1} ... 11,9
Anschlussklemmen	max. 1,5 mm ² (AWG 30-14)
Umgebungstemperatur	-10 °C ... 55 °C
Lagertemperatur	-25 °C ... 75 °C
Rel. Luftfeuchte	< 95 % (ohne Betauung)
Schutzart	IP 43 ^{*2}

Gehäuse	IP 56 mit IP Sockel 806202 ^{*3}
Farbe	Kunststoff PC (Polycarbonat) rot, ähnlich RAL 3020 Kalotte: transparent / teilgefrostet ca. 300 g (mit Sockel)
Gewicht	Ø: 112 mm T: 78 mm
Abmessungen	Ø: 112 mm T: 93 mm (mit IP Sockel)
Leistungserklärung	DoP-21431171215

- Verwendung des tiefen IP Sockels reduziert die dB Ausgabe um durchschnittlich 3 dB
^{*1} Werkseitige Einstellung, Konfiguration mit Service- und Programmiersoftware tools 8000.
^{*2} IP 21C gem. EN 54-3 / -23
^{*3} Verwendung des Sockels gem. EN 54-3/-23 nach Abschluss des Anerkennungsverfahrens
 Für Bestellungen bitte die im Anhang abgedruckten „Bestellinformationen für Alarmgeber IQ8Quad und IQ8Alarm Plus“ beachten.
 Die Kosten für die Aufnahme der kundenspezifischen Texte bzw. Töne erhalten Sie auf Anfrage.
 Stornierung und Rücknahme sind ausgeschlossen.

Maximale Bestellmenge: 1 kundenspezifisches Muster

Programmiert gemäß kundenspezifischer Zusammensetzung.

Zubehör
808602 IP Sockel, rot

807372RW.SV98

IQ8Alarm Plus/FSp kombinierter Sprachsignalgeber, weißer Blitz / Sondersprache



VdS-Anerkennung: G 218031

Wie 807372RW, jedoch mit individueller Zusammensetzung von bis zu 5 Landessprachen - Sie können aus 27 Sprachen auswählen, siehe Anhang.

Technische Daten

Optik	
Lastfaktor Optik	3 ^{*1} ... 7,9
Blitzfrequenz	0,5 Hz ⁻¹ / 1 Hz
Blitzfarbe	weiß
Lichtstärke	ca. 6,6 cd eff. ^{*1} / max. 17 cd eff. @ W-3,6-8
Signalisierungsbereich	W-2,4-5 / 60 m ³ ... W-3,6-8 / 230 m ³
Montage	Wand
Spezifikation	EN 54-23: 2010 / -17: 2005
Akustik	
Lastfaktor Akustik	4
Schallpegel	90 db(A) +/- 2 dB @ 1 m / @ 90° / @ DIN Ton, für Sprache & Ton 97 db(A) +/- 2 dB @ 1 m / @ 90° / @ DIN Ton, nur Ton
Spezifikation	EN 54-3: 2001 / A1: 2002 / A2: 2006 / -17: 2005 EN 54-3 akustischer Signalgeber EN 54-3 akustischer Sprachsignalgeber

Allgemeine technische Daten:

Betriebsspannung	14 ... 42 V DC (über esserbus®-PLus)
Ruhestrom @ 19 V DC	55 µA
Ruhestrom @ BMZ _{Akku}	ca. 300 µA @ 42 V
Lastfaktor gesamt	7 ^{*1} ... 11,9
Anschlussklemmen	max. 1,5 mm ² (AWG 30-14)
Umgebungstemperatur	-10 °C ... 55 °C
Lagertemperatur	-25 °C ... 75 °C
Rel. Luftfeuchte	< 95 % (ohne Betauung)
Schutzart	IP 43 ^{*2}

Gehäuse	IP 56 mit IP Sockel 806202 ^{*3}
Farbe	Kunststoff PC (Polycarbonat) rot, ähnlich RAL 3020 Kalotte: transparent / teilgefrostet ca. 300 g (mit Sockel)
Gewicht	Ø: 112 mm T: 78 mm
Abmessungen	Ø: 112 mm T: 93 mm (mit IP Sockel)
Leistungserklärung	DoP-21431171215

Leistungsmerkmale

- Vollständig busversorgter Alarmgeber
- esserbus®-Plus-Funktionalität
- Energieeffizient
- Bis zu 13 Signalgeber pro esserbus®-Plus
- Jeder Signalgeber mit integriertem Trenner
- Synchrone Ansteuerung

Eigenschaften Optik:

- EN 54-23 konform
- W Kategorie
- Signalisierungsbereich bis zu 8,0 m Raumbreite bei Wandmontage
- Raumgröße über tools 8000 einstellbar

Eigenschaften Akustik:

- EN 54-3 konform
- Hoher Schalldruck
- Lautstärke über tools 8000 in 8 Stufen programmierbar
- 20 verschiedene Signaltöne, inkl. DIN-Ton
- Multilinguale Sprachalarmierung in 5 unterschiedlichen Landessprachen
- Unterschiedliche Sprachbausteine für Alarmierung, Evakuierung und Testalarm programmierbar
- Sprachalarmierung, 5 vorprogrammierte Alarmtexte und weitere landestypische Alarmierungssignale

- Verwendung des tiefen IP Sockels reduziert die dB Ausgabe um durchschnittlich 3 dB
^{*1} Werkseitige Einstellung, Konfiguration mit Service- und Programmiersoftware tools 8000.
^{*2} IP 21C gem. EN 54-3 / -23
^{*3} Verwendung des Sockels gem. EN 54-3/-23 nach Abschluss des Anerkennungsverfahrens
 Änderungen der werkseitigen Einstellungen für EN 54-23 Signalisierungsbereiche sind mit BMZ FlexES Control und Programmiersoftware tools 8000 ab V1.24 möglich.
 Ein benutzerfreundlicher Online Guide hilft Ihnen, die richtige Auswahl an EN 54-23-Produkten für Ihr Projekt zu finden. Geben Sie einfach die Raumdimensionen ein, um einen Überblick über die Anzahl der benötigten Geräte, deren Einstellungen und Berechnungen des Lastfaktors zu erhalten. Zu finden auf www.esser-systems.com.
 Für Bestellungen bitte die im Anhang abgedruckten „Bestellinformationen für Alarmgeber IQ8Quad und IQ8Alarm Plus“ beachten.
 Stornierung und Rücknahme sind ausgeschlossen.

Programmiert mit einer individuellen Zusammensetzung von bis zu 5 Landessprachen.

Zubehör
806202 IP Sockel, rot

807372RW.SV99

IQ8Alarm Plus/FSp kombinierter Sprachsignalgeber, weißer Blitz / Sondertexte, kundenspezifisches Muster



VdS-Anerkennung: G 218031

Wie 807372RW, jedoch mit individuellen Texten und/oder Tönen, maximale Aufnahmezeit beträgt 169 Sekunden.

Technische Daten

Optik	
Lastfaktor Optik	3 ^{*1} ... 7,9
Blitzfrequenz	0,5 Hz ^{*1} / 1 Hz
Blitzfarbe	weiß
Lichtstärke	ca. 6,6 cd eff. ^{*1} / max. 17 cd eff. @ W-3,6-8
Signalisierungsbereich	W-2,4-5 / 60 m ³ ^{*1} ... W-3,6-8 / 230 m ³
Montage	Wand
Spezifikation	EN 54-23: 2010 / -17: 2005
Akustik	
Lastfaktor Akustik	4
Schallpegel	90 db(A) +/- 2 dB @ 1 m / @ 90° / @ DIN Ton, für Sprache & Ton 97 db(A) +/- 2 dB @ 1 m / @ 90° / @ DIN Ton, nur Ton
Spezifikation	EN 54-3: 2001 / A1: 2002 / A2 : 2006 / -17: 2005 EN 54-3 akustischer Signalgeber EN 54-3 akustischer Sprachsignalgeber

Allgemeine technische Daten:

Betriebsspannung	14 ... 42 V DC (über esserbus®-PLus)
Ruhestrom @ 19 V DC	55 µA
Ruhestrom @ BMZ _{Akku}	ca. 300 µA @ 42 V
Lastfaktor gesamt	7 ^{*1} ... 11,9
Anschlussklemmen	max. 1,5 mm ² (AWG 30-14)
Umgebungstemperatur	-10 °C ... 55 °C
Lagertemperatur	-25 °C ... 75 °C
Rel. Luftfeuchte	< 95 % (ohne Betauung)
Schutzart	IP 43 ^{*2}

Gehäuse	IP 56 mit IP Sockel 806202 ^{*3}
Farbe	Kunststoff PC (Polycarbonat) rot, ähnlich RAL 3020 Kalotte: transparent / teilgefrostet
Gewicht	ca. 300 g (mit Sockel)
Abmessungen	Ø: 112 mm T: 78 mm Ø: 112 mm T: 93 mm (mit IP Sockel)
Leistungserklärung	DoP-21431171215

-  Verwendung des tiefen IP Sockels reduziert die dB Ausgabe um durchschnittlich 3 dB
^{*1} Werkseitige Einstellung, Konfiguration mit Service- und Programmiersoftware tools 8000.
^{*2} IP 21C gem. EN 54-3 / -23
^{*3} Verwendung des Sockels gem. EN 54-3/-23 nach Abschluss des Anerkennungsverfahrens
 Für Bestellungen bitte die im Anhang abgedruckten „Bestellinformationen für Alarmgeber IQ8Quad und IQ8Alarm Plus“ beachten.
 Die Kosten für die Aufnahme der kundenspezifischen Texte bzw. Töne erhalten Sie auf Anfrage.
 Stornierung und Rücknahme sind ausgeschlossen.

Maximale Bestellmenge: 1 kundenspezifisches Muster

 Programmiert gemäß kundenspezifischer Zusammensetzung.

Zubehör

806202 IP Sockel, rot

807372WR

IQ8Alarm Plus/FSp akustischer (Ton und Sprache) und optischer Signalgeber, weiß, roter Blitz



VdS-Anerkennung: G 218031

Adressierbarer, vollständig busversorgter und kurzschluss-/unterbrechungstoleranter kombinierter akustischer Sprach- und optischer Signalgeber gemäß EN 54-3 & EN 54-23 mit integrierten Sprachdurchsagen, Signaltönen und weißer Blitzfarbe zur akustischen und optischen Alarmierung. Mit bis zu 20 verschiedenen programmierbaren Signaltönen inklusive DIN-Ton gemäß DIN 33404-3. Auswahl bzw. Kombination der Alarmtexte und Signaltöne sowie die Lautstärkeeinstellung erfolgen mit Programmiersoftware tools 8000.

Der optische Signalisierungsbereich ist in 6 Größen über tools 8000 konfigurierbar. Signalgeber mit flachem Sockel, geeignet für Wandmontage.

Optional kann der IP Sockel 806201 mit seitlicher Kabeleinführung und höherem Spritzwasserschutz eingesetzt werden.

Technische Daten

Optik	
Lastfaktor Optik	3 ^{*1} ... 7,9
Blitzfrequenz	0,5 Hz ^{*1} / 1 Hz
Blitzfarbe	weiß
Lichtstärke	ca. 6,6 cd eff. ^{*1} / max. 17 cd eff. @ W-3,6-8
Signalisierungsbereich	W-2,4-5 / 60 m ³ ^{*1} ... W-3,6-8 / 230 m ³
Montage	Wand
Spezifikation	EN 54-23: 2010 / -17: 2005
Akustik	
Lastfaktor Akustik	4
Schallpegel	90 db(A) +/- 2 dB @ 1 m / @ 90° / @ DIN Ton, für Sprache & Ton 97 db(A) +/- 2 dB @ 1 m / @ 90° / @ DIN Ton, nur Ton
Spezifikation	EN 54-3: 2001 / A1: 2002 / A2 : 2006 / -17: 2005 EN 54-3 akustischer Signalgeber EN 54-3 akustischer Sprachsignalgeber

Allgemeine technische Daten:

Betriebsspannung	14 ... 42 V DC (über esserbus®-PLus)
Ruhestrom @ 19 V DC	55 µA
Ruhestrom @ BMZ _{Akku}	ca. 300 µA @ 42 V
Lastfaktor gesamt	7 ^{*1} ... 11,9
Anschlussklemmen	max. 1,5 mm ² (AWG 30-14)
Umgebungstemperatur	-10 °C ... 55 °C
Lagertemperatur	-25 °C ... 75 °C
Rel. Luftfeuchte	< 95 % (ohne Betauung)
Schutzart	IP 43 ^{*2}

Gehäuse	IP 56 mit IP Sockel 806202 ^{*3}
Farbe	Kunststoff PC (Polycarbonat) weiß, ähnlich RAL 9010 Kalotte: transparent / teilgefrostet
Gewicht	ca. 300 g (mit Sockel)
Abmessungen	Ø: 112 mm T: 78 mm Ø: 112 mm T: 93 mm (mit IP Sockel)
Leistungserklärung	DoP-21431171215

-  Verwendung des tiefen IP Sockels reduziert die dB Ausgabe um durchschnittlich 3 dB
^{*1} Werkseitige Einstellung, Konfiguration mit Service- und Programmiersoftware tools 8000.
^{*2} IP 21C gem. EN 54-3 / -23
^{*3} Verwendung des Sockels gem. EN 54-3/-23 nach Abschluss des Anerkennungsverfahrens
 Änderungen der werkseitigen Einstellungen für EN 54-23 Signalisierungsbereiche sind mit BMZ FlexES Control und Programmiersoftware tools 8000 ab V1.24 möglich.
 Ein benutzerfreundlicher Online Guide hilft Ihnen, die richtige Auswahl an EN 54-23-Produkten für Ihr Projekt zu finden. Geben Sie einfach die Raumdimensionen ein, um einen Überblick über die Anzahl der benötigten Geräte, deren Einstellungen und Berechnungen des Lastfaktors zu erhalten. Zu finden auf www.esser-systems.com.

 Programmiert gemäß kundenspezifischer Zusammensetzung.

Zubehör

806201 IP Sockel, weiß

Zubehör

806202

IQ8Alarm Plus IP Sockel, rot

**Technische Daten****Allgemeine technische Daten:**

Schutzart	IP 56
Farbe	rot, ähnlich RAL 3020
Kabeleinführung	Verfügt über ausbrechbare Eingänge für M20 Kabelverschraubungen (optional)

806201

IQ8Alarm Plus IP Sockel, weiß

**Technische Daten****Allgemeine technische Daten:**

Schutzart	IP 56
Farbe	weiß, ähnlich RAL 9010
Kabeleinführung	Verfügt über ausbrechbare Eingänge für M20 Kabelverschraubungen (optional)

Leistungsmerkmale

- Formschönes und kompaktes Design
- Prisma mit gut sichtbaren LEDs
- Sichtwinkel 180°

781804

**Leistungsmerkmale**

- 4 gepulste LED
- Stromsparende Kompaktanzeige

781814

**Leistungsmerkmale**

- 3 dauerhaft leuchtende oder blinkende LED
- Stromsparende Kompaktanzeige

Die Melderparallelanzeige (MPA) ermöglicht die abgesetzte optische Anzeige einer Störung, einer Brand- oder Gefahrenmeldung in trockenen, nicht explosionsgefährdeten Betriebsstätten. Die Parallelanzeigen werden z. B. oberhalb von abgehängten Decken, in Zwischenböden oder an sonstigen, nicht einsehbaren Stellen montiert. Die Anzeigen mit gut sichtbarem Leuchtfeld sind im formschönen Kunststoffgehäuse eingesetzt. Die Melderparallelanzeige wird auf eine, in die Wand eingelassene, Schalterdose (Durchmesser 55 mm) montiert.

- Die Kabellänge der Parallelanzeige zu Meldersockel beträgt max. 100 m.
Nicht zur Verwendung mit automatischen Ex-Meldern IQ8Quad Ex (i) geeignet.

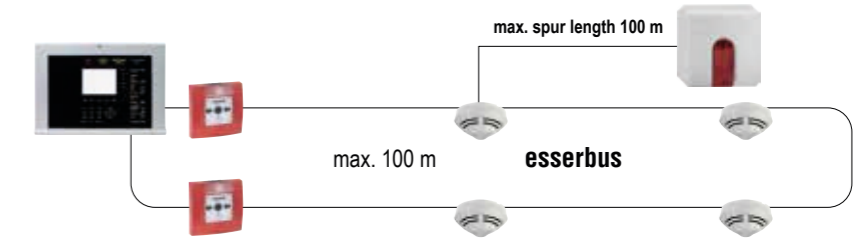
**Melderparallelanzeige für Melderserie ES Detect und 9000, rot**

4 gepulste LED beleuchten ein rotes Prisma.

Technische Daten**Allgemeine technische Daten:**

Betriebsspannung	6 ... 12 V DC
Ruhestrom @ 12 V DC	ca. 0,005 mA
Alarmstrom	ca. 9 mA (mittel)
Alarmanzeige	4 rote LEDs
Blitzfrequenz	1,5 Hz
Anschlussklemmen	0,6 mm bis max. 1,5 mm ²
Sichtwinkel	180°
Umgebungstemperatur	-25 °C ... 70 °C
Lagertemperatur	-35 °C ... 85 °C
Rel. Luftfeuchte	< 95 %
Schutzart	IP 42
Gehäuse	ABS-Kunststoff
Farbe	weiß, ähnlich RAL 9010
Gewicht	ca. 60 g
Abmessungen	B: 85 mm H: 82 mm T: 27 mm

- Bei Grenzwertmeldern der Serie 9000 ist im Meldersockel der Anschaltbaustein 781487 erforderlich.

Melderparallelanzeige für Melderserie 9000, 9200, ES Detect, IQ8Quad, rot

Universell anschließbare Melderparallelanzeige für unterschiedliche Meldertypen und Anwendungen. Drei dauerhaft leuchtende oder blinkende LED beleuchten ein rotes Prisma.

Technische Daten**Allgemeine technische Daten:**

Betriebsspannung	Lötbrücke geschlossen : 1,8 V DC ... 3 V DC (werkseitig) Lötbrücke geöffnet : 8 V DC ... 30 V DC (z.B. ext. Ansteuerung)
Stromaufnahme	ca. 9 mA @ 1,8 V DC
Alarmanzeige	3 rote LEDs
Anschlussklemmen:	0,6 mm bis max. 1,5 mm ²
Sichtwinkel	180°
Umgebungstemperatur	-25 °C ... 70 °C
Lagertemperatur	-35 °C ... 85 °C
Rel. Luftfeuchte	< 95 %
Schutzart	IP 42
Gehäuse	ABS-Kunststoff
Farbe	weiß, ähnlich RAL 9010
Gewicht	ca. 60 g
Abmessungen	B: 85 mm H: 82 mm T: 27 mm

 Melder Serie IQ8Quad

- Meldersockel 805590 erforderlich.
- Max. 1 MPA pro Melder.

Melder Serie ES Detect

- Meldersockel 805590 erforderlich.
- Max. 3 Melder pro MPA / max. 3 MPA pro Melder.
- MPA blinkt bei Ansteuerung (Blinkfrequenz ca. 1 Hz).

Melder Serie 9000

- Meldersockel 781590 und Anschaltbaustein 781487 erforderlich.
- max. 2 Melder pro MPA / max. 2 MPA pro Melder.
- MPA leuchtet dauernd bei Ansteuerung.

801824

Melderparallelanzeige für Melderserie 9200 und IQ8Quad, rot**Leistungsmerkmale**

- 4 gepulste LED
- Extrem Strom sparende Kompaktanzeige

Für den Betrieb am esserbus® und esserbus®-Plus.

Technische Daten

Allgemeine technische Daten:	
Betriebsspannung	Betriebsspannung (X1) : 8 V DC ... 42 V DC Steuerspannung (X2) : 2 V DC ... 28 V DC
Ruhestrom @ 19 V DC	7 µA
Alarmstrom	ca. 150 µA @ 19 V DC (mittel)
Alarmanzeige	4 rote LEDs
Blitzfrequenz	1,5 Hz
Anschlussklemmen	0,6 mm bis max. 1,5 mm ²
Sichtwinkel	180°
Umgebungstemperatur	-25 °C ... 70 °C
Lagertemperatur	-35 °C ... 85 °C
Rel. Luftfeuchte	< 95 %
Schutzart	IP 42
Gehäuse	ABS
Farbe	weiß, ähnlich RAL 9010
Gewicht	ca. 60 g
Abmessungen	B: 85 mm H: 82 mm T: 27 mm

- Meldersocket Standard 781590 oder 801593 erforderlich für die Melderserie 9200
- Meldersocket 805590 erforderlich für die Melderserie IQ8Quad
- Max. 3 Parallelanzeigen pro Melder, max. 103 Parallelanzeigen pro Ringleitung

801825

Melderparallelanzeige für Melderserie 9200 und IQ8Quad, blau**Leistungsmerkmale**

- 4 gepulste LED
- Stromsparende Kompaktanzeige

4 gepulste LED beleuchten ein blaues Prisma. Der Anschluss erfolgt über eine 3-adrige Leitung.

Technische Daten

Allgemeine technische Daten:	
Betriebsspannung (X1)	14 V DC bis 42 V DC
Steuerspannung (X2)	2 V DC bis 28 V DC
Ruhestrom @ 19 V DC	7 µA
Alarmstrom	ca. 150 µA @ 19 V DC (mittel)
Alarmanzeige	4 blaue LEDs (blinkend)
Blitzfrequenz	1,5 Hz
Anschlussklemmen	0,6 mm bis max. 1,5 mm ²
Sichtwinkel	180°
Umgebungstemperatur	-25 °C ... 70 °C
Lagertemperatur	-35 °C ... 85 °C
Rel. Luftfeuchte	< 95 %
Schutzart	IP 42
Gehäuse	ABS
Farbe	weiß, ähnlich RAL 9010
Gewicht	ca. 60 g
Abmessungen	B: 85 mm H: 82 mm T: 27 mm

- **Melderserie 9200/IQ8Quad**
- Meldersocket Standard 781590 oder 801593 erforderlich für die Melderserie 9200
- Meldersocket 805590 erforderlich für die Melderserie IQ8Quad
- Max. 3 Parallelanzeigen pro Melder
- Max. 103 Parallelanzeigen pro Ringleitung
- Bitte schließen Sie keine Anzeigen an den Meldersocket 781593 an
- Kabellänge bis zum Meldersocket oder Spannungsversorgung max. 100 m

12550LT

**Leistungsmerkmale**

- Wasserdichtes Gehäuse für Applikationen mit Anforderung an IP66/67

Wetterschutzgehäuse IP66/67 für Melderparallelanzeige

Das wasserdichte Gehäuse 12550LT ermöglicht es, die IP-Schutzklasse der Melderparallelanzeigen für den Einbau außerhalb oder in Nassräumen zu erhöhen.

Technische Daten

Gehäuse	Polycarbonat
Farbe	hellgrau, ähnlich RAL 7035
Umgebungstemperatur	-40 °C ... 80 °C
Schutzart	IP66/67
Abmessungen	B: 130 mm H: 130 mm T: 50 mm

- Unterteil mit TPE Dichtungsring, Schrauben und Abdeckung mit Polyamid-Schrauben



Anwendung mit Melderparallelanzeige

781487

**Anschaltbaustein für Meldersocket 781590**

Zusatzbeschaltung für Meldersocket 781590, zur Anschaltung der Parallelanzeigen 781804 und 781814.

Technische Daten

Allgemeine technische Daten:	
Rel. Luftfeuchte	< 95 %
Abmessungen	B: 38 mm H: 8 mm je Modul

- Dieser Anschaltbaustein ist ausschließlich für den Betrieb im Meldersocket Standard (Art.-Nr. 781590) in Verbindung mit Meldern der Serie 9000 vorgesehen.

- 10 Stück

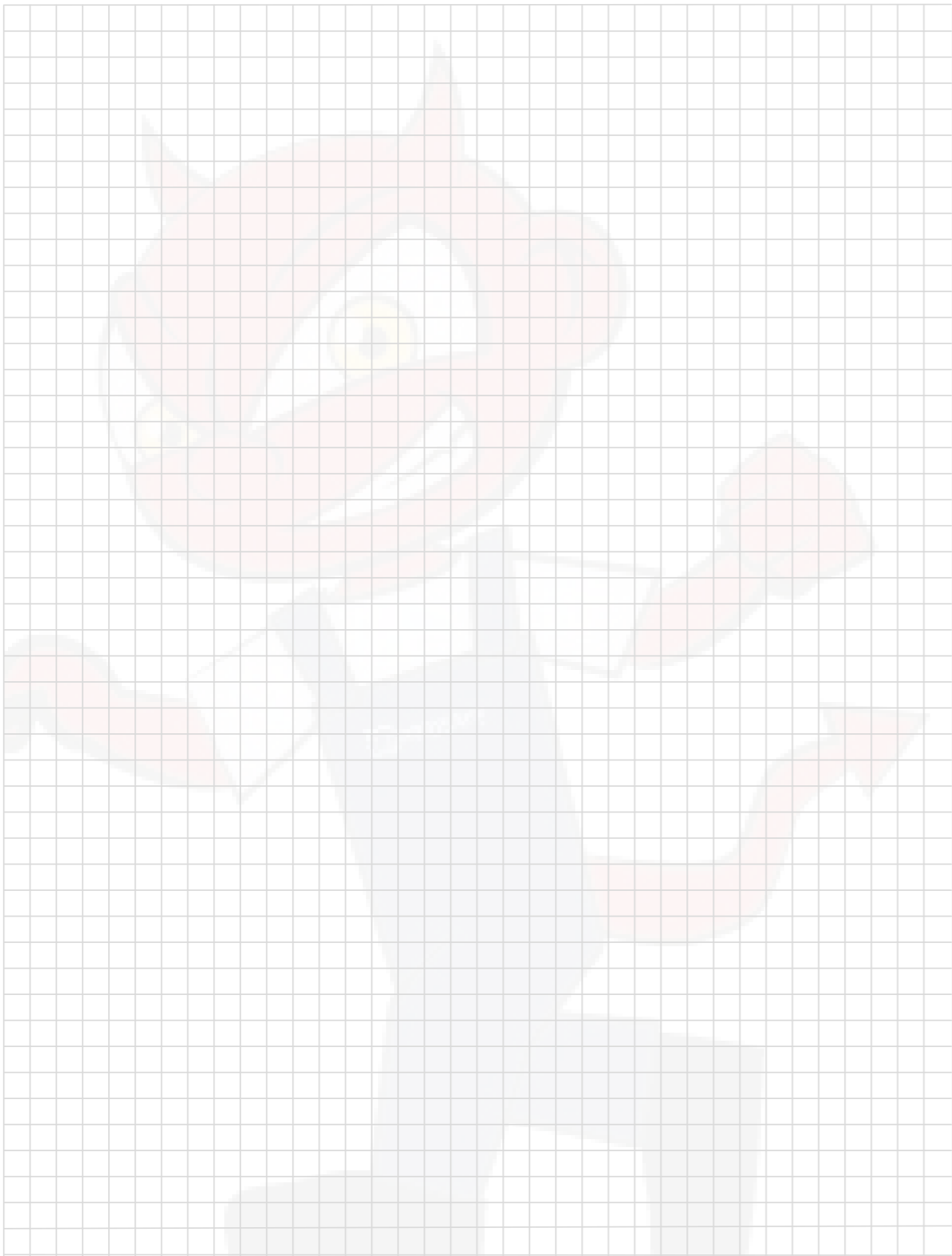

Feststellanlagen (FSA)

- Türsteuerung
- Auslösevorrichtung
- Feststellvorrichtung

Anschaltbeispiele FSA

FSA RZ-24-FA als Stand-alone-Lösung mit zwei Brandmeldern im Standard-Betrieb (Serie 9x00 oder IQ8Quad) ohne Dual-Highspeed-Isolator

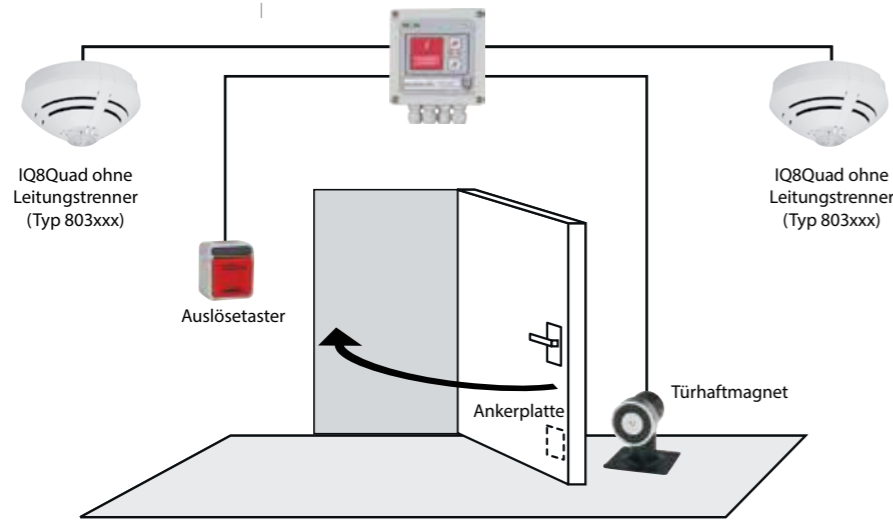

Integration der FSA RZ-24-FA in das Brandmeldesystem mit der Möglichkeit der zusätzlichen Auslösung der FSA durch Brandmelder auf dem esserbus

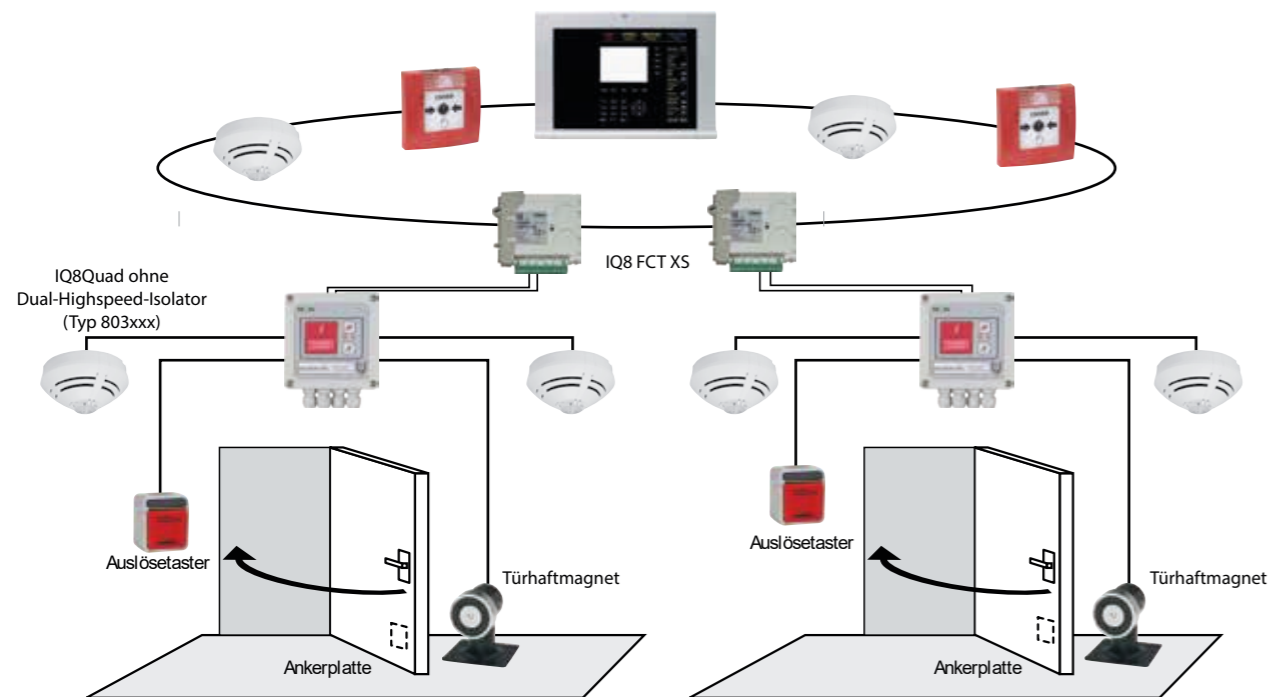

Vorbeugender Brandschutz mit mehreren Schutztüren auf dem esserbus

782104



Feststellanlage RZ-24-FA

Zulassungen: AbZ: Z-6.510-2428 und AbG: Z-6.500-2436

Kurzschlussfestes Netzgerät mit Meldergruppeneingang, Steuerausgang für Feststelleinrichtungen und stabilisierter Ausgangsspannung zur Verwendung in Feststellanlagen gemäß DIBt. Für Steuerungsaufgaben steht ein potentialfreier Wechslerkontakt zur Verfügung. Stand-alone Betrieb (Einzelbetrieb) sowie die Integration in eine Brandmeldeanlage über einen Alarmierungskoppler oder IQ8FCT XS möglich.

Technische Daten

Nennspannung	230 V AC
Leistungsaufnahme	30 W
Ausgangsspannung	24 V DC
Ausgangsstrom	max. 0,9 A insgesamt
Kontaktbelastung Relais	max. 2 A @ 24 V DC
Umgebungstemperatur	-25 °C ... 40 °C
Lagertemperatur	-25 °C ... 40 °C
Schutzart	IP 64 (bei Kabelverschraubung IP 64)
Gewicht	ca. 700 g
DIBt-Zulassung	Allgemeine Bauaufsichtliche Zulassung: Z-6.510-2428; Allgemeine Bauartgenehmigung: Z-6.500-2436
Abmessungen	B: 124 mm H: 122 mm T: 55 mm

Leistungsmerkmale

- Anbindung von IQ8Quad O-Melder (Art.-Nr. 803371), TD-Melder (Art.-Nr. 803271) und O²T-Melder (Art.-Nr. 803374) und DIBt-zugelassen als FSA-Melder
- Automatische Melder anschließbar an der integrierten Meldergruppe
- Integrierte Auslösetaste
- Betriebs- und Brandmeldeanzeige
- Rücksetztaste
- Integrierter Summer und Summer aus Taste
- Integration der Brand- / Auslösemeldung in eine Brandmeldeanlage über den potentialfreien Wechslerkontakt und Alarmierungskoppler Art.-Nr. 808623 oder IQ8FCT XS Art.-Nr. 808606
- Auslösung der Feststellvorrichtung auch durch die automatische Brandmelder einer BMA im Nicht-FSA-Betrieb über Kopplerausgang möglich

Die entsprechenden Anschaltbeispiele zum Betrieb der Feststellanlage im Stand-alone-Betrieb sowie als Teilnehmer des Brandmeldesystems 8000 finden Sie am Anfang des Kapitels Feststellanlagen.

782105



Automatischer Rücksteller für RZ-24-FA

Automatischer Rücksteller nach Brandalarm oder Netzausfall zu Integration in RZ-24-FA für den Fall, dass die RZ-24-FA in einem schwer zugänglichen Bereich installiert ist (z.B. in großer Höhe).

Technische Daten

Gewicht	ca. 6 g
Abmessungen	B: 31 mm H: 33,5 mm T: 20 mm

Leistungsmerkmale

- selbstständiges Rücksetzen nach Brandalarm oder Netzausfall
- setzt die Brandmeldeschleife durch einen kurzen Reset-Impuls zurück
- bei Auslösung eines Brandmelders muss dieser zusätzlich per Hand zurück gestellt werden (Taste Test oder Tür schließen auf Folientastatur bzw. Auslösetaster)
- Das Rücksetzen ist nicht möglich solange weiterhin ein Brand erkannt wird

Der Betrieb der RZ24 mit diesem Adapter ist nur zulassungskonform, wenn nach der automatischen Rückstellung kein automatisches Öffnen des Abschlusses erfolgt z.B. motorisch öffnen.

Auslösetaster

767813.10

Auslösetaster für Feststellanlage in aP-Ausführung



Auslösetaster in Aufputz-Ausführung zur manuellen Auslösung von Feststellvorrichtungen mit Doppel-Wipptaster-Einsatz.

Technische Daten

Kontaktbelastung	250 V AC/10 A
Schutzart	IP 44
Gehäuse	ABS
Farbe	grau, ähnlich RAL 7035
Gewicht	ca. 120 g
Abmessungen	B: 64 mm H: 64 mm T: 31,5 mm

767814.10

Auslösetaster für Feststellanlage in uP-Ausführung



Auslösetaster in Unterputz-Ausführung zur manuellen Auslösung von Feststellvorrichtungen mit Doppel-Wipptaster-Einsatz.

Technische Daten

Kontaktbelastung	250 V AC/10 A
Schutzart	IP 20
Gehäuse	ABS
Farbe	polarweiß, ähnlich RAL 9003
Gewicht	ca. 95 g
Abmessungen	B: 80,5 mm H: 80,5 mm T: 35,5 mm

Haftmagnete mit VdS Zulassung

767010

Haftmagnet DH50-N490-WM



Haftmagnet mit Verpolschutz und Anschlussklemme inklusive Befestigungsplatte zur Wandmontage.

Technische Daten

Betriebsspannung	24 V DC
Leistungsaufnahme	1 W
Haftkraft	490 N
Abmessungen	Ø: 50 mm H: 30 mm

Zubehör

767030	Ankerplatte DH50-AP-S
767033	Ankerplatte DH50-AP-M
767036	Ankerplatte DH50-AP-A
960110	Flexible Ankerplatte für Türmagneten, 55 mm

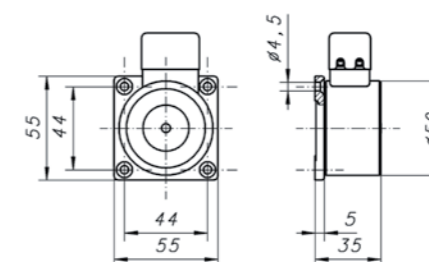

767011

Haftmagnet DH70-N1372-WM



Wie 767010, jedoch mit einer Haftkraft von 1372 N und zusätzlicher Anschlussdose in IP 65.

Technische Daten

Betriebsspannung	24 V DC
Leistungsaufnahme	1 W
Haftkraft	1372 N
Abmessungen	Ø: 70 mm H: 35 mm

Zubehör

767031	Ankerplatte DH70-AP-S
767034	Ankerplatte DH70-AP-M
767037	Ankerplatte DH70-AP-A
960114	Flexible Ankerplatte für Türmagneten, 65 mm

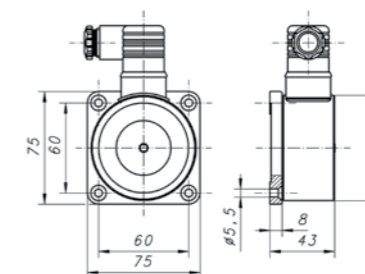

767012

Haftmagnet DH50-N490-WM



Wie 767010, jedoch mit Stahlbefestigungsplatte zum Einsatz in Feststellvorrichtungen an Schiebetoren.

Technische Daten

Betriebsspannung	24 V DC
Leistungsaufnahme	1 W
Haftkraft	490 N
Abmessungen	Ø: 50 mm H: 35 mm

Zubehör

- 767030 Ankerplatte DH50-AP-S
- 767033 Ankerplatte DH50-AP-M
- 767036 Ankerplatte DH50-AP-A
- 960110 Flexible Ankerplatte für Türmagneten, 55 mm

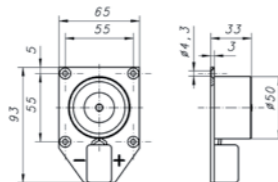

767014

Haftmagnet DH50-N490-WM



Haftmagnet mit zusätzlicher PG-Verschraubung.

Technische Daten

Betriebsspannung	24 V DC
Leistungsaufnahme	1 W
Haftkraft	490 N
Abmessungen	B: 105 mm H: 85 mm T: 37,5 mm

DIBt-zugelassen für: Feststellanlage RZ-24-FA 782104: Z-6.5-1872

Zubehör

- 767031 Ankerplatte DH70-AP-S
- 767034 Ankerplatte DH70-AP-M
- 767037 Ankerplatte DH70-AP-A
- 960114 Flexible Ankerplatte für Türmagneten, 65 mm

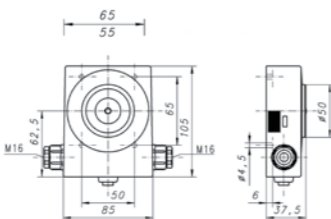

767015

Haftmagnet DH50-N490-GM



Haftmagnet mit Alu-Winkel zur Bodenmontage.

Technische Daten

Betriebsspannung	24 V DC
Leistungsaufnahme	1 W
Haftkraft	490 N
Abmessungen	B: 109 mm H: 121 mm T: 86 mm

Zubehör

- 767031 Ankerplatte DH70-AP-S
- 767034 Ankerplatte DH70-AP-M
- 767037 Ankerplatte DH70-AP-A
- 960115 Flexible Ankerplatte für Türmagneten, 75 mm

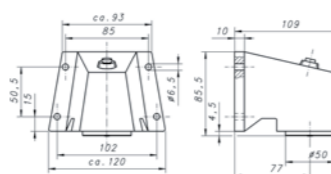

767015

Haftmagnet DH50-N490-GM



Haftmagnet mit Alu-Winkel zur Bodenmontage.

Technische Daten

Betriebsspannung	24 V DC
Leistungsaufnahme	1 W
Haftkraft	490 N
Abmessungen	B: 109 mm H: 121 mm T: 86 mm

Zubehör

- 767031 Ankerplatte DH70-AP-S
- 767034 Ankerplatte DH70-AP-M
- 767037 Ankerplatte DH70-AP-A
- 960115 Flexible Ankerplatte für Türmagneten, 75 mm

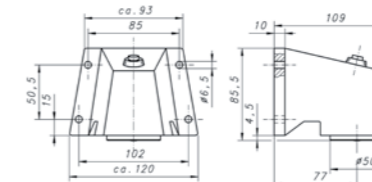

767016

Haftmagnet DH70-N1372-GM



Wie 767015, jedoch mit einer Haftkraft 1372 N und Kunststoffwinkel.

Technische Daten

Betriebsspannung	24 V DC
Leistungsaufnahme	1 W
Haftkraft	1372 N
Abmessungen	B: 109 mm H: 121 mm T: 86 mm

Zubehör

- 767031 Ankerplatte DH70-AP-S
- 767034 Ankerplatte DH70-AP-M
- 767037 Ankerplatte DH70-AP-A

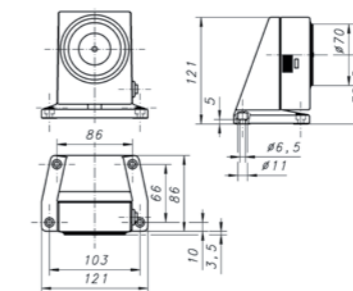

767017

Haftmagnet DH50-N490-UM



Haftmagnet wahlweise für Boden-, Decken- und Wandmontage geeignet. Der eloxierte Aluminium-Schwenkkopf lässt sich von Wand auf Boden- bzw. Deckenmontage umstellen. Das Rohr ist auf 150 bzw. 185 mm (Boden-/Wandmontage) kürzbar.

Technische Daten

Betriebsspannung	24 V DC
Leistungsaufnahme	1 W
Haftkraft	490 N
Abmessungen	B: 90 mm H: 80 mm T: 150 mm (Bodenmontage) B: 90 mm H: 80 mm T: 185 mm (Wandmontage)

Zubehör

- 767030 Ankerplatte DH50-AP-S
- 767033 Ankerplatte DH50-AP-M
- 767036 Ankerplatte DH50-AP-A
- 960110 Flexible Ankerplatte für Türmagneten, 55 mm

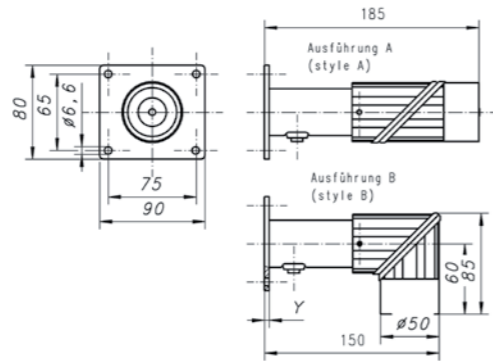

767018

Haftmagnet DH50-N490-UM



Wie 767017, jedoch mit Basislänge 300/335 mm.

Technische Daten

Betriebsspannung	24 V DC
Leistungsaufnahme	1 W
Haftkraft	490 N
Abmessungen	B: 90 mm H: 80 mm T: 300 mm (Bodenmontage) B: 90 mm H: 80 mm T: 335 mm (Wandmontage)

Zubehör

- 767030 Ankerplatte DH50-AP-S
- 767033 Ankerplatte DH50-AP-M
- 767036 Ankerplatte DH50-AP-A
- 960110 Flexible Ankerplatte für Türmagneten, 55 mm

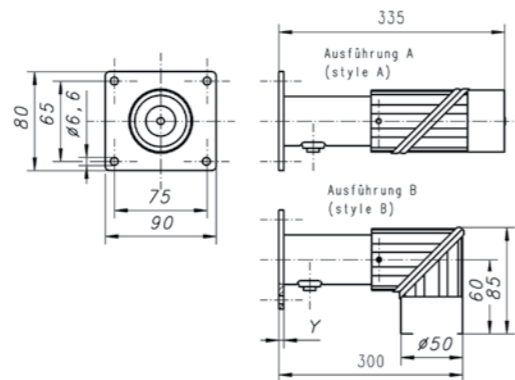

767019

Haftmagnet DH50-N490-UM



Wie 767017, jedoch mit Basislänge 450/485 mm.

Technische Daten

Betriebsspannung	24 V DC
Leistungsaufnahme	1 W
Haftkraft	490 N
Abmessungen	B: 90 mm H: 80 mm T: 450 mm (Bodenmontage) B: 90 mm H: 80 mm T: 485 mm (Wandmontage)

Zubehör

- 767030 Ankerplatte DH50-AP-S
- 767033 Ankerplatte DH50-AP-M
- 767036 Ankerplatte DH50-AP-A
- 960110 Flexible Ankerplatte für Türmagneten, 55 mm

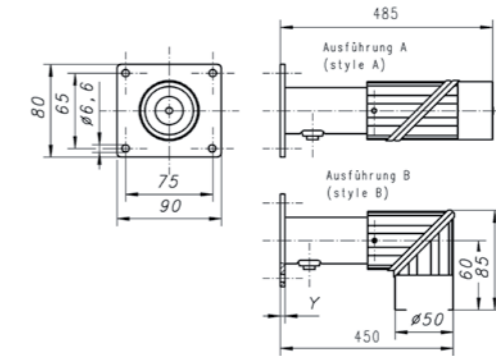

767020

Haftmagnet DH70-N1372-UM



Haftmagnet ausschließlich zur Wandmontage mit Haftkraft von 1372 N.

Technische Daten

Betriebsspannung	24 V DC
Leistungsaufnahme	1 W
Haftkraft	1372 N
Abmessungen	B: 90 mm H: 80 mm T: 150 mm (Wandmontage)

Zubehör

- 767031 Ankerplatte DH70-AP-S
- 767034 Ankerplatte DH70-AP-M
- 767037 Ankerplatte DH70-AP-A
- 960115 Flexible Ankerplatte für Türmagneten, 75 mm

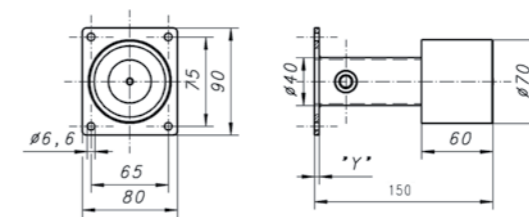

Haftmagnete 400 N ohne VdS Zulassung

960120

Türmagnet 24 V mit Unterbrechertaste und flexiblem Anker, 400 N



Drucktaster von der Grundseite nach links und rechts wechselbar. Kabeleinführung von hinten, bzw. durch mitgelieferte Tüllen von Grundseite links oder recht möglich.
Mit Zubehör-Winkeln parallel für Boden- oder Wandmontage nutzbar.
Verpolschutz integriert (Freilauf- und Funkenlöschdiode)
Ohne PG Verschraubung

Technische Daten

Betriebsspannung	24 V DC
Leistungsaufnahme	1,6 W
Schutzart	IP 54 (Magnet); IP 42 (Anschluss)
Abmessungen	B: 85 mm H: 110 mm T: 38 mm
Gewicht	ca. 0,6 kg

Zubehör

- 767031 Ankerplatte DH70-AP-S
- 767034 Ankerplatte DH70-AP-M
- 767037 Ankerplatte DH70-AP-A
- 960115 Flexible Ankerplatte für Türmagneten, 75 mm
- 960127 Wand- und Bodenwinkel für Türmagnet 960120, 150 mm
- 960128 Wand- und Bodenwinkel für Türmagnet 960120, 300 mm
- 960129 Bodenmontage-Sockel für Türmagnet 960120

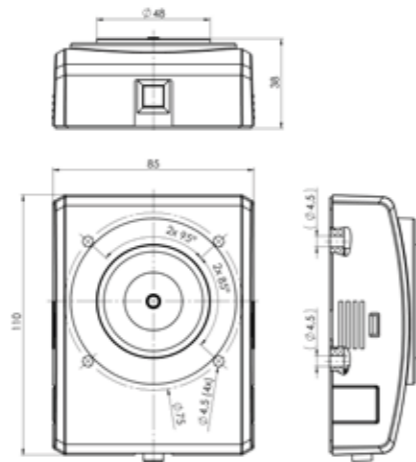

960127

Wand- und Bodenwinkel für Türmagnet 960120, 150 mm



Dieser Winkel ist speziell für 960119 und 960120 verwendbar, somit wird ein Einsatz für Boden- bzw. Wandmontage mit Abstandsrohr ermöglicht.

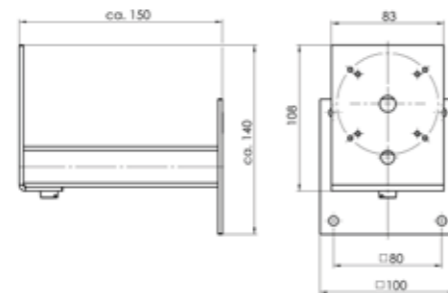

960128

Wand- und Bodenwinkel für Türmagnet 960120, 300 mm

Wie 960127, jedoch mit 300 mm Rohrlänge.

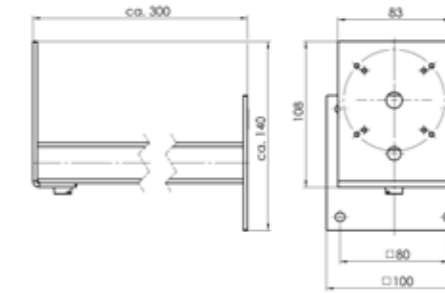

960129

Bodenmontage-Sockel für Türmagnet 960120

Dieser Sockel ist speziell für 960119 und 960120 verwendbar. Somit wird ein Einsatz parallel für Bodenmontage ermöglicht. Der Magnet kann wahlweise innerhalb der Seitenbleche (vor Vandalismus geschützt) bzw. entgegen der Seitenbleche (Standard) montiert werden. Durch die Metallstärke hält dieser Sockel auch starken Anforderungen (Schulen etc.) stand.

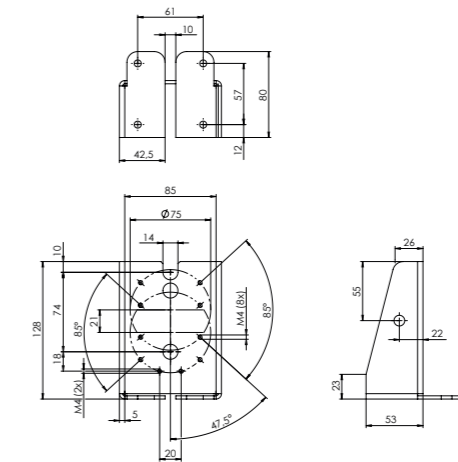

960121

Türmagnet 24 V mit Distanzrohr, 175 mm

Magnetschwenkkopf kundenseitig problemlos drehbar und somit ist der Einsatz für Boden- und Wandmontage möglich. Distanzrohr kann kundenseitig gekürzt werden, so dass der Abstand variabel angepasst werden kann. Geeignet für Ankerplatten mit einem Durchmesser von 50 mm. Verpolschutz integriert (Freilauf- und Funkenlöschdiode).

Technische Daten

Betriebsspannung	24 V DC
Leistungsaufnahme	1,6 W
Schutzart	IP54
Abmessungen	B: 90 mm H: 80 mm Tiefe: 150/175 mm

Zubehör

767030	Ankerplatte DH50-AP-S
767033	Ankerplatte DH50-AP-M
767036	Ankerplatte DH50-AP-A
960110	Flexible Ankerplatte für Türmagneten, 55 mm

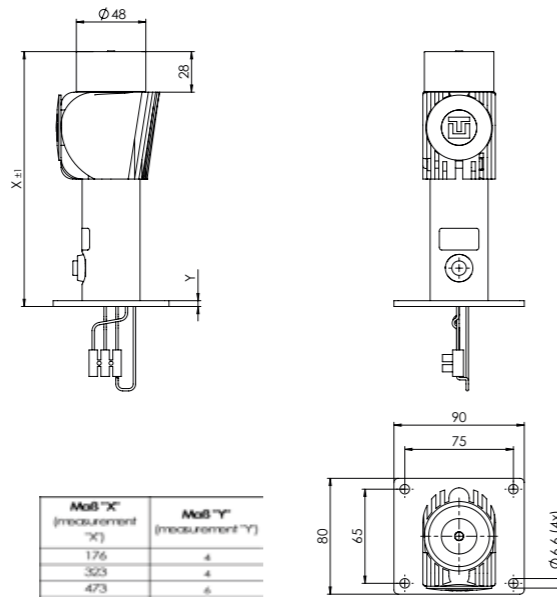

960122

Türmagnet 24 V mit Distanzrohr, 325 mm

Wie 960121, jedoch mit Wandabstand 325 mm und Bodenabstand 300 mm.

Technische Daten

Betriebsspannung	24 V DC
Leistungsaufnahme	1,6 W
Schutzart	IP54
Abmessungen	B: 90 mm H: 80 mm Tiefe: 150/175 mm

Zubehör

767030	Ankerplatte DH50-AP-S
767033	Ankerplatte DH50-AP-M
767036	Ankerplatte DH50-AP-A
960110	Flexible Ankerplatte für Türmagneten, 55 mm

960130

Türmagnet 24 V mit Distanzrohr, 475 mm

Wie 960121, jedoch mit Wandabstand 475 mm und Bodenabstand 450 mm.

Technische Daten

Betriebsspannung	24 V DC
Leistungsaufnahme	1,6 W
Schutzart	IP54
Abmessungen	B: 90 mm H: 80 mm Tiefe: 150/175 mm

Zubehör

767030	Ankerplatte DH50-AP-S
767033	Ankerplatte DH50-AP-M
767036	Ankerplatte DH50-AP-A
960110	Flexible Ankerplatte für Türmagneten, 55 mm

960124

Türmagnet 24 V ohne Unterbrechertaste inkl. flexiblem Anker

Ausführung mit Anschlussklemme und Befestigungsplatte. Verpolschutz integriert (Freilauf- und Funkenlöschdiode).

Technische Daten

Betriebsspannung	24 V DC
Leistungsaufnahme	1,6 W
Schutzart	IP54
Abmessungen	B: 55 mm H: 55 mm T: 33 mm

Zubehör

767030	Ankerplatte DH50-AP-S
767033	Ankerplatte DH50-AP-M
767036	Ankerplatte DH50-AP-A
960110	Flexible Ankerplatte für Türmagneten, 55 mm

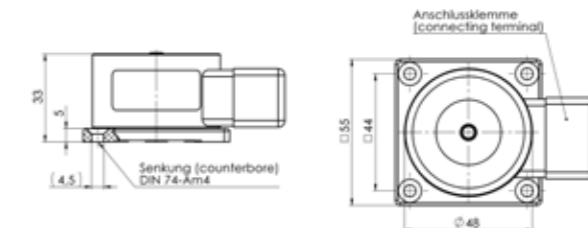

Haftmagnete 490 N ohne VdS Zulassung

960126

Türmagnet ohne Unterbrechertaster, Wandmontage, 490 N



Gleichstrom-Türmagnet zur Wandmontage.

Technische Daten

Betriebsspannung	24 V DC
Leistungsaufnahme	1,5 W
Abmessungen	B: 75 mm H: 116 mm T: 43 mm

Zubehör

- 767031 Ankerplatte DH70-AP-S
- 767034 Ankerplatte DH70-AP-M
- 767037 Ankerplatte DH70-AP-A
- 960115 Flexible Ankerplatte für Türmagneten, 75 mm

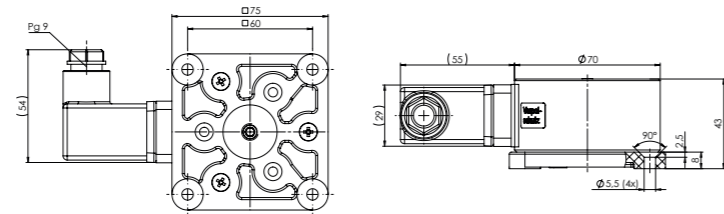

Haftmagnete 800 N ohne VdS Zulassung

960119

Türmagnet 24 V mit Unterbrechertaste und flexiblem Anker, 800 N



Drucktaster von der Grundseite nach links und rechts wechselbar. Kabeleinführung von hinten, bzw. durch mitgelieferte Tüllen von Grundseite links oder recht möglich. Mit Zubehör-Winkeln parallel für Boden- oder Wandmontage nutzbar. Verpolschutz integriert (Freilauf- und Funkenlöschdiode) ohne PG Verschraubung.

Technische Daten

Betriebsspannung	24 V DC
Leistungsaufnahme	2,2 W
Schutzart	IP 54 (Magnet); IP 42 (Anschluss)
Abmessungen	B: 85 mm H: 110 mm T: 38 mm
Gewicht	ca. 1 kg

Zubehör

- 767031 Ankerplatte DH70-AP-S
- 767034 Ankerplatte DH70-AP-M
- 767037 Ankerplatte DH70-AP-A
- 960115 Flexible Ankerplatte für Türmagneten, 75 mm
- 960127 Wand- und Bodenwinkel für Türmagnet 960120, 150 mm
- 960128 Wand- und Bodenwinkel für Türmagnet 960120, 300 mm
- 960129 Bodenmontage-Sockel für Türmagnet 960120

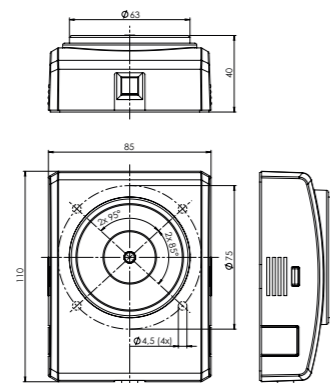

Explosionengeschützte Haftmagnete

767153

Ex-Türhaftmagnet



Ex-geschützter Türhaftmagnet im druckfesten Gußgehäuse. Gehäusedeckel und Zugentlastung sind verschraubt.

Technische Daten

Betriebsspannung	24 V DC
Leistungsaufnahme	3 W
Haftkraft	1568 N
Umgebungstemperatur	0 °C ... 35 °C
Ex-Kategorie	II 2G (Gas) und 2D (Staub)
Ex-Schutz	II 2 G Ex eb mb IIC T6 Gb, II 2 D Ex tb IIIC 73°C Db
Schutzart	IP 54
Baumusterprüfbescheinigung	18ATEX1145 X

Lieferumfang ohne Ankerplatte

Zubehör

- 767032 Ankerplatte DH70-AP-SX
- 767035 Ankerplatte DH70-AP-MX
- 767038 Ankerplatte DH70-AP-AX

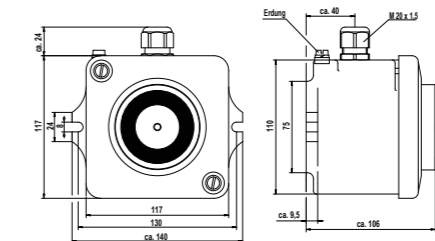

Ankerplatten

767030

Ankerplatte DH50-AP-S



Befestigungsplatte für Haftmagnete mit Durchmesser 50 mm.

Technische Daten

Abmessungen	B: 55 mm H: 55 mm T: 18 mm
-------------	----------------------------

Zubehör

- 767010 Haftmagnet DH50-N490-WM
- 767012 Haftmagnet DH50-N490-WM
- 767017 Haftmagnet DH50-N490-UM
- 767018 Haftmagnet DH50-N490-UM
- 767019 Haftmagnet DH50-N490-UM
- 960121 Türmagnet 24 V mit Distanzrohr, 175 mm
- 960122 Türmagnet 24 V mit Distanzrohr, 325 mm
- 960124 Türmagnet 24 V ohne Unterbrechertaste inkl. flexiblem Anker
- 960130 Türmagnet 24 V mit Distanzrohr, 475 mm

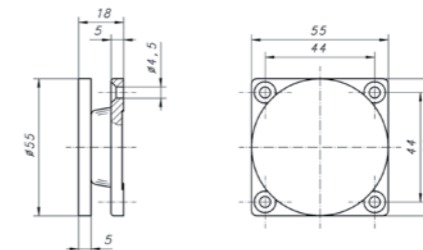

767031

Ankerplatte DH70-AP-S



Ankerplatte für Haftmagnete mit Durchmesser 70 mm.

Technische Daten

Abmessungen B: 75 mm H: 75 mm T: 26 mm

Zubehör

- 767011 Haftmagnet DH70-N1372-WM
- 767014 Haftmagnet DH50-N490-WM
- 767015 Haftmagnet DH50-N490-GM
- 767016 Haftmagnet DH70-N1372-GM
- 767020 Haftmagnet DH70-N1372-UM
- 960119 Türmagnet 24 V mit Unterbrechertaste und flexiblem Anker, 800 N
- 960120 Türmagnet 24 V mit Unterbrechertaste und flexiblem Anker, 400 N
- 960126 Türmagnet ohne Unterbrechertaster, Wandmontage, 490 N

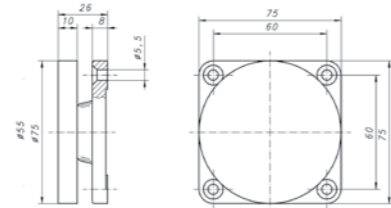

767032

Ankerplatte DH70-AP-SX



Wie 767031, jedoch für den Einsatz innerhalb explosiver Umgebungen (Ex-Bereich).

Technische Daten

Abmessungen B: 75 mm H: 75 mm T: 26 mm

Zubehör

- 767153 Ex-Türhaftmagnet

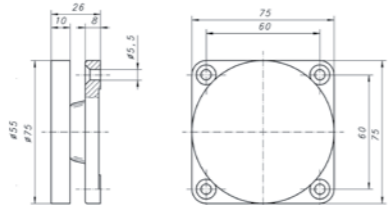

767033

Ankerplatte DH50-AP-M



Ankerplatte mit Winkleinstellung für Haftmagnete mit 50 mm Durchmesser. Diese Ausführung ist für Anwendungen konzipiert, bei denen ein Anschlagwinkel der Tür vorliegt. Durch das Gelenk ist die Ankerplatte mit je 60° in die jeweilige Richtung einstell- und fixierbar.

Technische Daten

Abmessungen B: 55 mm H: 55 mm T: 50 mm

Zubehör

- 767011 Haftmagnet DH70-N1372-WM
- 767014 Haftmagnet DH50-N490-WM
- 767015 Haftmagnet DH50-N490-GM
- 767016 Haftmagnet DH70-N1372-GM
- 767020 Haftmagnet DH70-N1372-UM
- 960119 Türmagnet 24 V mit Unterbrechertaste und flexiblem Anker, 800 N
- 960120 Türmagnet 24 V mit Unterbrechertaste und flexiblem Anker, 400 N
- 960126 Türmagnet ohne Unterbrechertaster, Wandmontage, 490 N

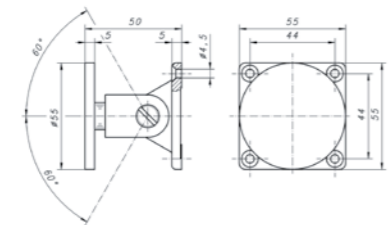

767034

Ankerplatte DH70-AP-M



Wie 767033, jedoch für Haftmagnete mit 70 mm Durchmesser.

Technische Daten

Abmessungen B: 75 mm H: 75 mm T: 56 mm

Zubehör

- 767011 Haftmagnet DH70-N1372-WM
- 767014 Haftmagnet DH50-N490-WM
- 767015 Haftmagnet DH50-N490-GM
- 767016 Haftmagnet DH70-N1372-GM
- 767020 Haftmagnet DH70-N1372-UM
- 960119 Türmagnet 24 V mit Unterbrechertaste und flexiblem Anker, 800 N
- 960120 Türmagnet 24 V mit Unterbrechertaste und flexiblem Anker, 400 N
- 960126 Türmagnet ohne Unterbrechertaster, Wandmontage, 490 N

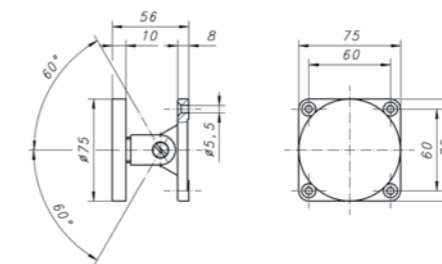

767035

Ankerplatte DH70-AP-MX



Wie 767034, jedoch für den Einsatz innerhalb explosiver Umgebungen (Ex-Bereich).

Technische Daten

Abmessungen B: 75 mm H: 75 mm T: 56 mm

Zubehör

- 767153 Ex-Türhaftmagnet

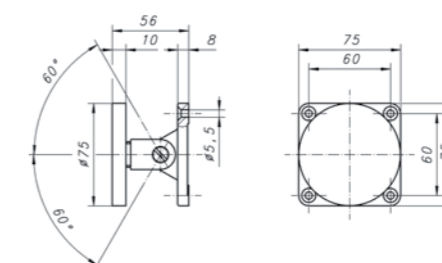

Feststellanlagen (FSA)

Feststellvorrichtung

767036

Ankerplatte DH50-AP-A



Ankerplatte mit Teleskop für Haftmagnete mit 50 mm Durchmesser. Die eigentliche Platte ist mithilfe einer eingebauten Feder (Federweg ca. 20 mm) gedämpft gelagert. Dies ist bei schweren Türen bzw. Schiebtüren von Vorteil, um mögliche Aufschläge zu dämpfen und so Haftmagnet und Tür gegen Zerstörung zu schützen. Der Anschlagwinkel sollte maximal 5° betragen.

Technische Daten

Abmessungen B: 55 mm H: 55 mm T: 79 mm

Zubehör

- 767010 Haftmagnet DH50-N490-WM
- 767012 Haftmagnet DH50-N490-WM
- 767017 Haftmagnet DH50-N490-UM
- 767018 Haftmagnet DH50-N490-UM
- 767019 Haftmagnet DH50-N490-UM
- 960121 Türmagnet 24 V mit Distanzrohr, 175 mm
- 960122 Türmagnet 24 V mit Distanzrohr, 325 mm
- 960124 Türmagnet 24 V ohne Unterbrechertaste inkl. flexiblem Anker
- 960130 Türmagnet 24 V mit Distanzrohr, 475 mm

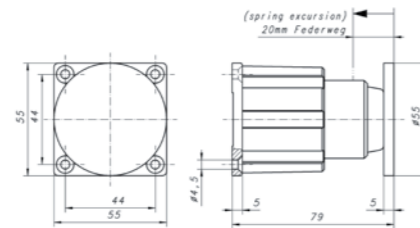

767037

Ankerplatte DH70-AP-A



Wie 767036, jedoch für Haftmagnete mit 70 mm Durchmesser.

Technische Daten

Abmessungen B: 75 mm H: 75 mm T: 84 mm

Zubehör

- 767011 Haftmagnet DH70-N1372-WM
- 767014 Haftmagnet DH50-N490-WM
- 767015 Haftmagnet DH50-N490-GM
- 767016 Haftmagnet DH70-N1372-GM
- 767020 Haftmagnet DH70-N1372-UM
- 960119 Türmagnet 24 V mit Unterbrechertaste und flexiblem Anker, 800 N
- 960120 Türmagnet 24 V mit Unterbrechertaste und flexiblem Anker, 400 N
- 960126 Türmagnet ohne Unterbrechertaster, Wandmontage, 490 N

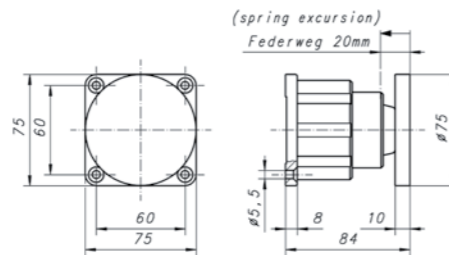

Feststellanlagen (FSA)

Feststellvorrichtung

767038

Ankerplatte DH70-AP-AX



Wie 767037, jedoch für den Einsatz innerhalb explosiver Umgebungen (Ex-Bereich).

Technische Daten

Abmessungen B: 75 mm H: 75 mm T: 84 mm

Zubehör

- 767153 Ex-Türhaftmagnet

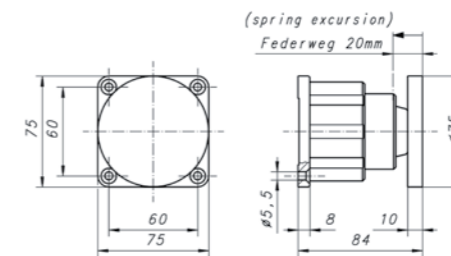

960110

Flexible Ankerplatte für Türmagneten, 55 mm



Flexible Ankerplatte ist für Anwendungen konzipiert, bei denen ein Anschlagwinkel der Tür vorliegt. Durch das Gelenk ist die Ankerplatte mit je 60° in die jeweilige Richtung einstell- und fixierbar. Oberfläche geschliffen und gegen Korrosion geschützt.

Technische Daten

Abmessungen Ø: 55 mm B: 55 mm H: 55 mm T: 50 mm

Zubehör

- 767010 Haftmagnet DH50-N490-WM
- 767012 Haftmagnet DH50-N490-WM
- 767017 Haftmagnet DH50-N490-UM
- 767018 Haftmagnet DH50-N490-UM
- 767019 Haftmagnet DH50-N490-UM
- 960121 Türmagnet 24 V mit Distanzrohr, 175 mm
- 960122 Türmagnet 24 V mit Distanzrohr, 325 mm
- 960124 Türmagnet 24 V ohne Unterbrechertaste inkl. flexiblem Anker
- 960130 Türmagnet 24 V mit Distanzrohr, 475 mm

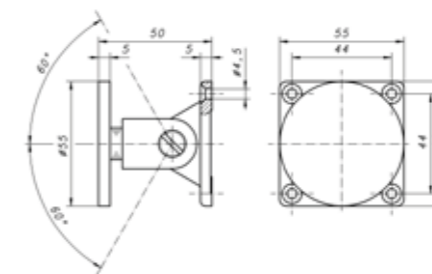

960114

Flexible Ankerplatte für Türmagneten, 65 mm



Wie 960110, jedoch mit einer \varnothing 65 mm Ankerplatte.

Technische Daten

Gewicht ca. 250 g
 Abmessungen \varnothing : 65 mm B: 75 mm H: 75 mm T: 55 mm

Zubehör

- 767011 Haftmagnet DH70-N1372-WM
- 767014 Haftmagnet DH50-N490-WM

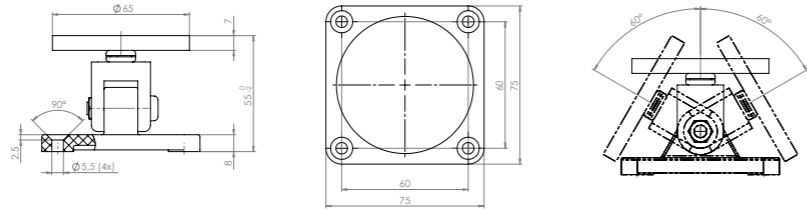

960115

Flexible Ankerplatte für Türmagneten, 75 mm



Wie 960110, jedoch mit einer \varnothing 75 mm Ankerplatte.

Zubehör

- 767015 Haftmagnet DH50-N490-GM
- 767020 Haftmagnet DH70-N1372-UM
- 960119 Türmagnet 24 V mit Unterbrechertaste und flexiblem Anker, 800 N
- 960120 Türmagnet 24 V mit Unterbrechertaste und flexiblem Anker, 400 N
- 960126 Türmagnet ohne Unterbrechertaster, Wandmontage, 490 N

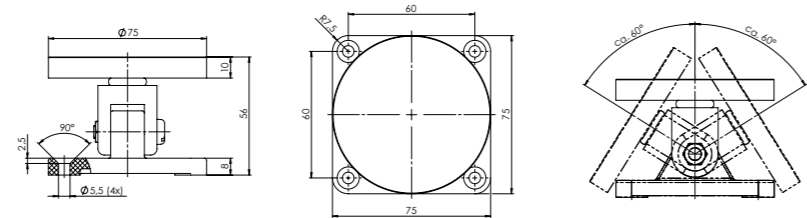

Zubehör

767800

Montagewinkel für Sturzmelder FSA



Montagewinkel für alle Sockel/Melder der IQ8Quad-Gruppe, ES Detect und IQ8Alarm. Die Distanz zwischen den Montagelöchern beträgt 6 cm und der Durchmesser beträgt ca. 5 mm.

Technische Daten

Rel. Luftfeuchte < 95 %
 Material Aluminium
 Farbe weiß, ähnlich RAL 9010
 Abmessungen B: 175 mm H: 90 mm T: 60 mm

Montagewinkel und -material

796094

Aufkleber Feststellanlage für Errichter



Technische Daten

Abmessungen B: 105 mm L: 52 mm

796349

Aufkleber rot, unbedruckt für Auslösetaster



Roter Aufkleber für Auslösetaster 767813 und 767814.

10 Stück

796356.10

Aufkleber rot, bedruckt für Auslösetaster



10 Stück



testifire
XTR2

KONZIPIERT FÜR
SCHNELLERES PRÜFEN

- ◀ Prüft Rauch-, Wärme- und CO-Melder mit einem einzigen Gerät
- ◀ Prüft verschiedene Auslösestoffe nacheinander, gleichzeitig oder einzeln
- ◀ Geeignet für Einzel- und Multi-Sensor-Brandmelder
- ◀ UL-zertifiziert

detectortesters.com/new



Installation & Service

Installationsmaterial
Überspannungsschutz
Gehäuse
Dienstleistung

Prüfequipment für Meldererien 9000, IQ8Quad und ES Detect

805582.50

Rauchmeldertestgerät



Meldertestgerät zur Verwendung mit der Teleskopstange 062427.50, geeignet zum Prüfen von Rauchmeldern mit dem Prüfgas 805584.50. Ausgestattet mit einem glasklaren Prüfkopf für bessere Sichtbarkeit, ermöglicht sein einzigartiges Design die Kompatibilität mit allen ESSER by Honeywell Rauchmeldern.

Technische Daten

Gewicht	411 g
Abmessungen	135 x 260 mm (B x H) / Testgerät

Leistungsmerkmale

- Kompatibel mit dem alten Prüfgas Art.-Nr. 805584 & 805583 und der alten Teleskopstange Art.-Nr. 060427 bzw. Teleskopverlängerung 060426.
- Leichtere Handhabung durch sehr geringes Gewicht.
- Kann auf Knopfdruck zerlegt werden und ist für den Benutzer umweltfreundlich reparierbar.



Werkzeugloser Auseinanderbau



Innenansicht

062427.50

Fiberglas-Teleskopstange



Die Teleskopstange ist 6,90 m lang und die maximale Arbeitshöhe des Detectapole-DP1 beträgt 7,70 m, aus stabiler und nicht elektrisch leitender Glasfaser für Meldertestgerät 805582.50 bzw. Vorgängermodell 805582. Dank der 4 robusten individuell verstellbaren Clips ist sie für jede Deckenhöhe geeignet (individuelle Arretierung in der Länge) und bietet eine hohe Stabilität bei wiederkehrenden Wartungsarbeiten.

Technische Daten

Gewicht	ca. 2,7 kg
Material	Glasfaser
Länge	6,90 m auseinandergezogen und zusammengeschoben 1,80 m lang

Leistungsmerkmale

- Kompatibel mit dem alten Rauchmeldertestgerät Artikel Nr. 805582.
- Austauschbare Klemmen bzw. Clips

Weitere Teleskopstangen-Verlängerungen werden nicht benötigt.



Verstellbarer Clip



Gripprofil

805584.50



Prüfgas für Rauchmeldertestgerät 805582.50

Prüfgas zur Überprüfung von Rauchmeldern mit optischen Sensoren der Serie IQ8Quad, ES Detect und 9x00. Passend für das Rauchmeldertestgerät 805582.50 und ist auch kompatibel mit dem alten Rauchmeldertestgerät Artikel Nr. 805582.

Umweltfreundliche Zinkdose anstelle von Aluminium, die sich außerdem besser recyceln lässt.

Technische Daten

Allgemeine technische Daten:	
Inhalt	250 ml (je Spraydose)
Material	Zinkdose

Sie können die Prüfgas-Flaschen einzeln bestellen. Um Verpackungsmaterial zu reduzieren empfehlen wir die Bestellung einer Versandverpackung mit 12 Prüfgas-Flaschen.

Geeignet auch für Ionisationsmelder der Serie 9000, 9100 und 9200. Bei dem Artikel handelt es sich um Gefahrgut (Aerosole/Gase, entflammbar, UN1950). Ersatz für Art.-Nr. 805584

Leistungsmerkmale

- Prüfgas mit ultra-rückstandsarmer Formel ohne Paraffinöl, um die Kontamination der optischen Kammer im Rauchmelder zu vermeiden
- Schnellere Reaktions- und Auflösungszeit des Prüfgases in der optischen Kammer des Rauchmelders
- Kompatibel mit dem alten Rauchmeldertestgerät Art.-Nr. 805582 beziehungsweise kann anstatt des alten Prüfgases 805584 eingesetzt werden.

805585.50



Prüfgas mit Distanzrohr

Prüfgas und Prüfgerät in einem. Das Rohr gewährleistet einen Abstand zwischen dem Melder und dem Testrauch, um eine Überdosierung der optischen Kammer zu vermeiden. Das Design ermöglicht eine effizientere Prüfung. Die Dose wird im Rohr aufbewahrt und ist beim Transport vor Beschädigungen geschützt. Wenn das Prüfgas leer ist, kann nur die Dose getauscht werden – das Rohr kann umweltfreundlich wiederverwendet werden. Der Haken am Distanzrohr ermöglicht das Einhängen der Prüfgasflasche und der Benutzer behält somit die Hände frei.

Leistungsmerkmale

- Ein Taschenclip am Distanzrohr macht das Produkt einzigartig im Vergleich zu anderen tragbaren Rauchprüfsprays. Der Anwender hat dadurch beide Hände frei, um z.B. sicher eine Leiter zu nutzen.
- Wiederverwendbares und somit umweltfreundliches aufsteck- und abnehmbares Kunststoff-Distanzrohr

Technische Daten

Inhalt	150 ml (je Spraydose)
Material	Zinkdose
Länge	23,5 cm (Distanzrohr)
Arbeitshöhe	33,5 cm (Distanzrohr inkl. Prüfgasdose) max. 2,50 m (Deckenhöhe)

12 Stück



Gürtelclip und offener Diffusordeckel



Transport Prüfgasflasche im Distanzrohr

805585.51

NEU



Prüfgas-Nachfüllpack für 805585.50

Mit dieser Prüfgasdose kann das Distanzrohr 805585.50 während Wartungsarbeiten mehrfach verwendet werden – das schont die Umwelt und verringert Kosten.

12 Stück

805586.50

NEU



Tragetasche für Testausrüstung inkl. Futteral für Teleskopstangen

Die Tragetasche besitzt viele Taschen und Fächer, in denen die ESSER Rauchmeldertestgeräte, Prüfgasflaschen, alle Kabel und sonstiges Wartungszubehör Platz finden. Alles, was Sie für die Wartung brauchen, ist so immer an einem Ort verfügbar. Der gepolsterte, verstellbare Schulterriemen sorgt dafür, dass sich die Tasche kinderleicht transportieren lässt. Ein weiterer Vorteil: Die Tasche schützt vor Schmutz und Feuchtigkeit.

Technische Daten	
Rel. Luftfeuchte	< 95 %
Abmessungen (L x B x H)	Tragetasche 50 x 22 x 42 cm Tasche/Teleskopstange 187 x 10 cm

Leistungsmerkmale

- Außendeckel mit Klettverschluss-Transportriemen für Teleskopstangen und -Verlängerungen
- Innenseite des Deckels mit 2 Aufbewahrungsfächern für Akkustäbe 060431.10
- Innenfach mit bis zu drei optionalen Einteilungen
- Mit großem Vorfach, mit bis zu zwei optionalen Einteilungen
- Breiter Trageriemen mit verschiebbarem Schulterpolster und zusätzliche Tragegriffe
- Futteral mit Trageriemen für max. 2 Teleskopstangen 060427.50, 060427 bzw. -Verlängerungen 060426



Lieferumfang

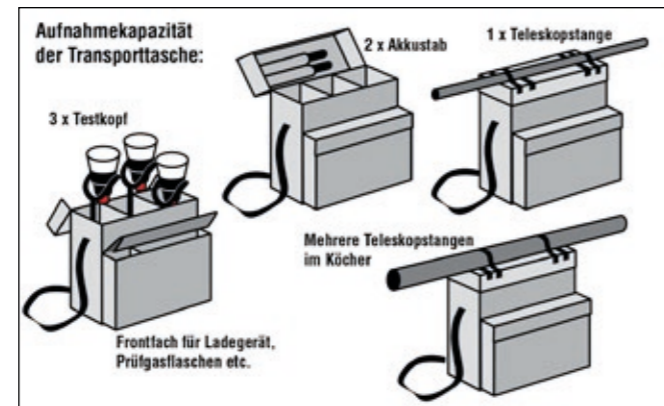

Aufnahmekapazität der Transporttasche

VSP-810



Rauchstift

Stift mit Docht zum Erzeugen von leichtem Schwebrauch. Der Docht wird angezündet, dabei entsteht ein ungiftiger, schwebender Rauch der besonders geeignet ist zur Auslösung von Ansaugrauchmeldern. Einfache Handhabung, denn der Raucheinsatz kann mehrmals wieder angezündet werden. Zum Löschen wird einfach die mitgelieferte Schutzkappe aufgesteckt. 1 Raucheinsatz reicht für ca. 20-30 Minuten Dauerbetrieb.

Technische Daten	
Material	Kunststoff und Metall
Abmessungen	Ø: 12 mm L: 150 mm

Inklusive 6 Dochte zur Raucherzeugung

Zubehör
VSP-811 Nachfüllpack mit 6 Einsätzen für Rauchstift VSP-810

VSP-811

Nachfüllpack mit 6 Einsätzen für Rauchstift VSP-810



Service und Prüfgeräte

789861



Leistungsmerkmale

Eine Software für alle Aufgaben und geeignet für alle ESSER-Brandmelderzentralen:

- Inbetriebnahme
- Programmierung
- Ringleitungsdiagnose
- Diagnosesoftware

Programmiersoftware tools 8000

Komfortable Windows-Programmiersoftware auf USB-Stick zur Programmierung der Brandmelderzentralen System 8000, IQ8Control, FlexES Control, und Compact. Inkl. Fernwartungssoftware zur Bedienung und Zustandsabfrage bei IQ8Control-Brandmelderzentrale. Zur Programmierung wird das Feldbus- und Zentraleninterface PLus 789862.10 benötigt.

Folgende Sprachen werden unterstützt:
Dänisch, Deutsch, Englisch, Französisch, Italienisch, Polnisch, Portugiesisch, Rumänisch, Russisch, Slowakisch, Spanisch, Tschechisch und Ungarisch.

Systemvoraussetzungen:
BMZ 8000 C/M, BMZ 8008 oder IQ8Control C/M ab Softwarestand V2.20
PC/Notebook ab Windows 7 oder höher

789860.10



Erstausrüsterpaket tools 8000 PLus

Komplettpaket zur Programmierung der Brandmelderzentralen System 8000, IQ8Control, FlexES Control und Compact.

Das Feldbusinterface dient als Programmierschnittstelle zwischen der BMZ und dem PC/Notebook. Des Weiteren ermöglicht das Feldbusinterface den direkten Anschluss einer Ringbusleitung zur komfortablen Überprüfung einer fertiggestellten Installation und der Beseitigung möglicher Verkabelungsfehler.

- 789861 Programmiersoftware für tools 8000
- 789862.10 Feldbus- und Zentraleninterface PLus
- 789863 USB-Kabel
- 789864 Serielles Anschlusskabel

Zubehör
BME2Z002 Schaltnetzteil mit Rundstecker
789866 Anschlusskabel zur USB-Programmierung der LMST 8010

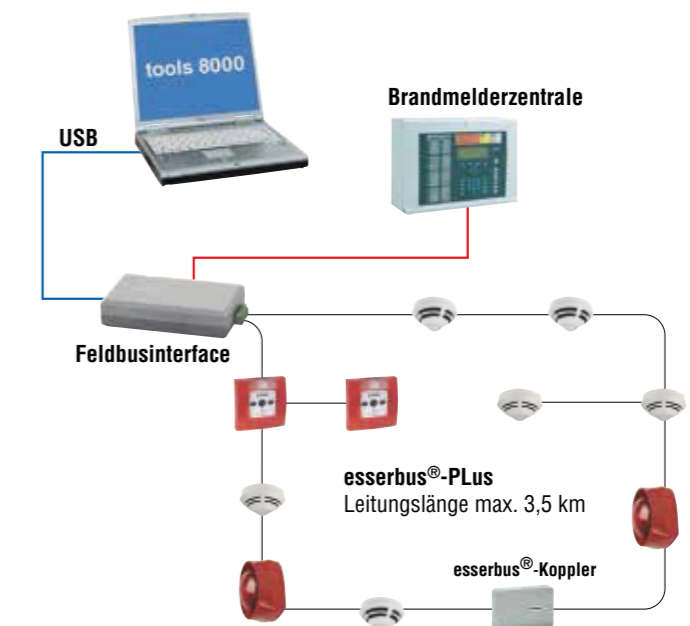

Anwendungsbeispiel

789862.10



Feldbus- und Zentraleninterface PPlus

Interface zur Programmierung der Brandmelderzentralen 8007, 8000 C/M, 8008, Gateway, ABIGA und Löschmittel-Anstreuereinrichtungen 8010 oder zum direkten feldseitigen Anschluss einer einzelnen installierten Ringleitung. Mit dem optionalen Schaltnetzteil (Art.Nr. BME2Z002) können busversorgte Alarmierungseinrichtungen zentralenunabhängig über den direkten Anschluss an das Feldbusinterface 789862.10 getestet werden. Dazu ist die Programmiersoftware tools 8000 ab V1.12 erforderlich.

Technische Daten	
Umgebungstemperatur	5 °C ... 45 °C
Lagertemperatur	0 °C ... 50 °C
Schutzart	IP 40
Gehäuse	Kunststoff, PS (Polystyrol)
Farbe	weiß, ähnlich RAL 9010/grau, ähnlich RAL 7035
Gewicht	ca. 300 g
Abmessungen	B: 68 mm H: 30 mm T: 135 mm

- Verbindungskabel 789863 und 789864 sind nicht im Lieferumfang enthalten.
- Interface und zwei 6-pol. Stecker.

Zubehör
BME2Z002 Schaltnetzteil mit Rundstecker

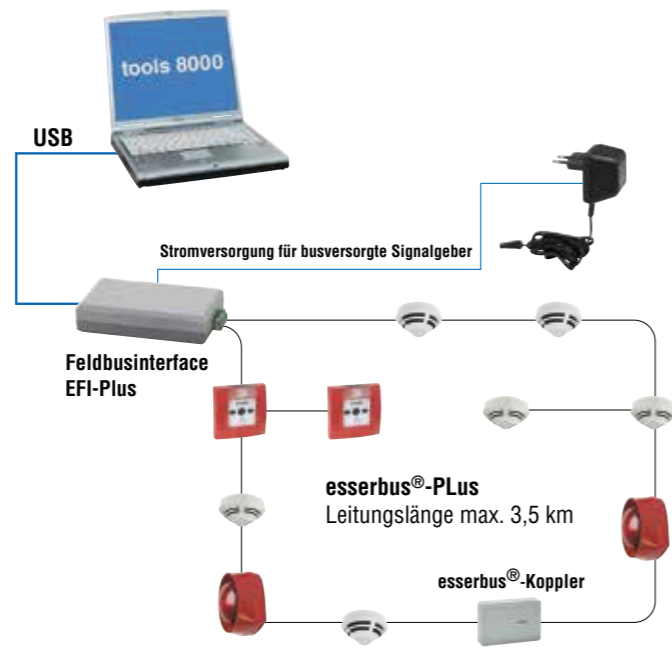

Anwendungsbeispiel

789863



USB-Kabel

Hi-Speed USB 2.0 Industriekabel 28AWG/1P+20AWG/2C (Modell CU-2820-18) mit verstärkten Poweradern zum Anschluss des Feldbus- und Zentraleninterface PPlus an den Service-PC oder das Notebook - nur dieses Kabel ist für diesen Zweck zu verwenden.

Technische Daten	
Kabellänge	1 m

789864



Seriell Anschlusskabel BMZ

Zum Anschluss des Feldbus- und Zentraleninterface an den BMZ 8007, 8000 C/M, 8008, Gateway, ABIGA und IQ8Control. Mit 4-poligem Spezialstecker.

Technische Daten	
Kabellänge	1 m

BME2Z002



Schaltnetzteil mit Rundstecker

Schaltnetzteil zur Stromversorgung und Testen von busversorgten Signalgebern während der Inbetriebnahme ohne Brandmelderzentrale.

Technische Daten	
Ausgangsspannung	12 V DC
Ausgangsstrom	1 A

Siehe Anwendungsbeispiel unter Artikel Nr. 789862.10

POL-ESS TOUCH



POL-ESS TOUCH Prüfgerät

Mit dem POL-ESS TOUCH-Prüf- und Konfigurationsgerät (Erklärung: "POL" Abkürzung für das englische Wort "polling", was in der Telekommunikation zyklische Absuche bedeutet; "ESS" steht für "ESSER"; "TOUCH" für "Touchscreen/Berührungsbildschirm") kann die Kabelinstallation bzw. die esserbus® oder esserbus®-PPlus Ringleitung konfiguriert und auf Fehler oder Störungen durch den Elektriker, Installateur oder Servicetechniker geprüft werden. Das Linientestgerät ermöglicht die Erkennung aller an eine Ringleitung angeschlossenen esserbus® und esserbus®-PPlus Teilnehmer von einem beliebigen Punkt der Ringleitung ohne Laptop / Service-PC. Mit dem Gerät lassen sich vorhandene Teilnehmer in bereits konfigurierten Ringleitungen ebenso wie Ringleitungen mit neu hinzugefügten Teilnehmern erkennen, konfigurieren und adressieren.

Leistungsmerkmale

- Prüfgerät zur Inbetriebnahme und Wartung der esserbus® / esserbus®-PPlus Ringleitung
- Kompatibel mit allen esserbus® / esserbus®-PPlus Teilnehmern
- Prüfung der Ringleitung auf Erdschluss, Kurzschluss, Verdrahtungsfehler, Durchgangsprüfung (A-/B- und A+/B+)
- Primärleitungen können mit den Multimeter-Funktionen des Gerätes durchgemessen und z.B. die Länge (m) der Leitung ermittelt werden
- Unabhängige Steuerung des Leitungstrenners der Teilnehmer oder Prüfung von einzelnen Ringleitungsabschnitten
- Einlesen vorhandener Teilnehmer oder Konfiguration neuer Ringleitungen
- Wiederherstellungsfunktion für gespeicherte Ringleitungen und Topologieanzeige für installierte Teilnehmer (außer Brandmelder Serie ES Detect)
- Menü „Ringleitung“ mit Teilnehmeradresse, Seriennummer und aktuellem Status
- Menü „Teilnehmer“ mit Produktionsdatum, Fehlertyp (Kurzschluss, offen, Eingang, Ausgang usw.), Anzahl der Teilnehmeralarme und der Sensoren
- Aktivierungsmöglichkeit der optischen und akustischen Signalgeber von Teilnehmern der Serie IQ8
- Die aufgeladenen Akkumulatoren ermöglichen eine Betriebsdauer von bis zu 6 Stunden
- Für die Kundendaten steht ein Speicher mit bis zu 2 MB zur Verfügung
- Bediensprachen: Deutsch, Englisch, Französisch, Spanisch, Italienisch

Mit dem Prüfgerät können Ringleitungsteilnehmer – unabhängig von der Ringleitungstopologie – erkannt, Fehler diagnostiziert und Installationen verifiziert werden. Das Gerät erstellt eine Topologie-Anzeige der Installation, mit der installierte Ringleitungen geprüft und verifiziert werden können. Auf dem hintergrundbeleuchteten Touchscreen-Display werden alle benötigten Informationen übersichtlich dargestellt. Der Fachrichter kann jederzeit den Status der Verkabelung, die Ringleitungskommunikation sowie die Anzahl der installierten Teilnehmer prüfen und problemlos Fehler identifizieren und lokalisieren. Erkannte und konfigurierte Ringleitungen lassen sich zur späteren Nutzung oder Analyse im geräteinternen Speicher ablegen. Gespeicherte Ringleitungsdateien können dann ggf. in den Kundendaten zur Systemkonfiguration mit der Service- und Programmiersoftware tools 8000 ab V1.24 verwendet werden und eine Offline-Programmierung der BMZ durchgeführt werden.

Technische Daten	
Allgemeine technische Daten:	
Anwendungstemperatur	0 °C ... 50 °C
Lagertemperatur	-20 °C ... 30 °C
Rel. Luftfeuchte	≤ 65 %
Schutzart	IP 20
Gehäuse	Kunststoff
Gewicht	ca. 550 g (inkl. Akkumulatoren)
Abmessungen	B: 177 mm H: 97 mm T: 44 mm (inkl. Gummischutz)

Batterien AA (integriert), inkl. Steckernetzteil (230 V AC → 12 V DC, 24 W), USB Kabel (Typ A ↔ Typ B), Handschlaufe

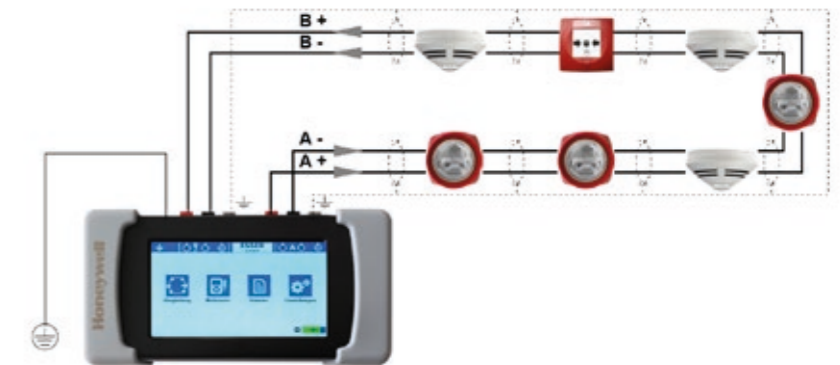

Anwendungsbeispiel

Verteilereinsätze

382040

8-fach Sicherungskarte

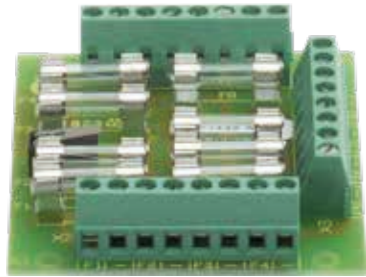

VdS-Anerkennung: G 103028

Sicherungskarte mit 8 Sicherungen 0,5 A zur separaten Absicherung der Spannungsversorgung einzelner Brandabschnitte bzw. Alarmierungsbereiche, Gruppen und Komponenten. Sie kann mit allen ESSER-Netzteilen und Brandmelderzentralen verwendet werden.

Technische Daten

Kontaktbelastung	30 V DC / 1 A (Deckel- / Sabotagekontakt)
Anschlussklemmen	0,6 mm ... max. 1,5 mm ²
Umgebungstemperatur	-5 °C ... 50 °C
Lagertemperatur	-25 °C ... 75 °C
Rel. Luftfeuchte	< 95 %
Gewicht	ca. 85 g
Abmessungen	B: 65 mm H: 72 mm T: 15 mm

Einbaubar in Gehäuse 788600, 788601, 788650.10, 788651.10, 788603, HLSPS-SB2 und 805685.

Schnittstellenkonverter

764852

Konverter RS 232/RS 485



Zum Wandeln eines Schnittstellensignals von RS 232 auf RS 485 und umgekehrt. Geeignet zur C-Schiene Montage.

Technische Daten

Betriebsspannung	12 ... 24 V DC / AC
Stromaufnahme @ 12 V DC	ca. 85 mA
Gehäuse	Kunststoff-Kleingehäuse
Gewicht	ca. 500 g (inkl. Netzteil)
Abmessungen	B: 105 mm H: 75 mm T: 22 mm

- 1 x Interface RS-232-/RS-485-Industrie
- 1 x Steckernetzteil

Leistungsmerkmale

- RS-485 2-Draht- und 4-Draht-kompatibel
- RS-485-Automatikmodus
- Keine Einstellung der Übertragungsparameter erforderlich
- Galvanische Trennung min. 1 kV
- Hutschienen-Gehäuse nach DIN EN 50022-35
- Einsetzbar als "Nicht-intelligenter" Umsetzer für RS-485-Feldbus (z. B. Profibus, CS31,...) <-> RS232

013405.20

Hardware-Option TCP/IP-Konverter, Ethernet-RS232/RS485



Diese Hardware-Option dient zur Anbindung eines abgesetzten essernet® über ein beispielsweise firmenweites Ethernet-LAN an ein Managementsystem über TCP/IP. Hierbei wird das Gerät als Protokoll-Umsetzer zwischen dem auf dem essernet® befindlichen SEI und der im Ethernet-LAN vorhandenen Management-System eingesetzt.

Technische Daten

Betriebsspannung	12 ... 48 V DC
Leistungsaufnahme	1 W
Umgebungstemperatur	0 °C ... 55 °C
Lagertemperatur	-20 °C ... 75 °C
Rel. Luftfeuchte	< 95 %
Gehäuse	Metall
Gewicht	ca. 340 g
Abmessungen	B: 52 mm H: 80 mm T: 22 mm (Gehäuse) B: 75,2 mm H: 80 mm T: 22 mm (mit Laschen)

Systemanforderungen für Betriebs- und Konfigurationssoftware: Windows® 10 oder höher. Für den direkten Anschluss des Management-Systems über die PC Com-Schnittstelle an die interne RS485-Schnittstelle der FlexES Control Zentrale bitte den RS485/R232-Konverter Art.-Nr. 764852 verwenden.

Leistungsmerkmale

- Serielle Schnittstelle: RS232 (max. 15 m Länge), RS422 oder RS485 (2- und 4-Draht max. 1.000 m Länge), über Software konfigurierbar
- Übertragungsgeschwindigkeit: 50 Baud bis max. 921,6 kBaud, über Software konfigurierbar
- Serieller Anschluss: D-Sub 9, Buchse
- Ethernet-Schnittstelle: 10Base-T/100Base-TX, auto MDI/MDIX
- Übertragungsgeschwindigkeit: 10/100 Mbps, auto MDI/MDIX
- Übertragungsart: halb-/voll-duplex oder automatisch, über Software konfigurierbar
- Netzwerkanschluss: RJ45
- Unterstützte Protokolle: ICMP, IPv4, TCP, UDP, DHCP, BOOTP, Telnet, DNS, SNMP V1, HTTP, SMTP

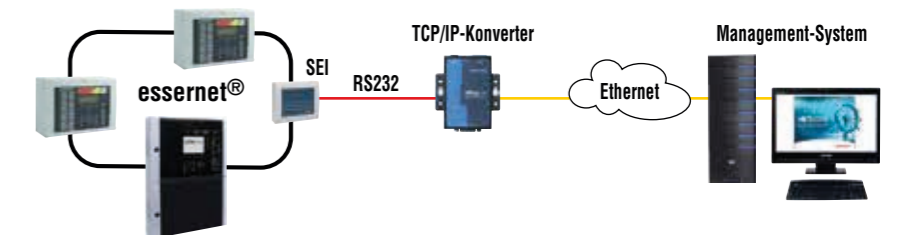

764856.10

TTY/RS232 Konverter



Leistungsmerkmale

- Galvanisch-isoliert TTY Input/RS232 Output

Der Konverter ermöglicht die Umsetzung von TTY- auf RS232-Signale einer ESSER-Brandmelderzentrale (BMZ) und einem externen Gerät. Der Konverter kann in der BMZ IQ8Control auf dem Montageplatz eines esserbus®-Kopplers (kleine Bauform) oder im entsprechenden Gehäuse auf einer Hut- bzw. C-Profileschiene installiert werden. Alternativ ist die Installation z.B. in der BMZ FlexES Control auf der Montageplatte (Art.-Nr. FX808333) des EVM möglich.

Technische Daten

Betriebsspannung	9 ... 30 V DC
Umgebungstemperatur	-10 °C ... 50 °C
Lagertemperatur	-15 °C ... 55 °C
Schutzart	IP 40 (im Gehäuse)
Gewicht	ca. 20 g
Abmessungen	B: 65 mm H: 72 mm T: 20 mm

Zubehör

- 788603.10 Modulgehäuse für Hutschiene
- 788600 Verteiler-Gehäuse aP-Ausführung grau, ähnlich RAL 7035
- 788601 Verteiler-Gehäuse aP-Ausführung grau, ähnlich RAL 7035
- 788650.10 Verteiler-Gehäuse uP-Ausführung weiß, ähnlich RAL 9003
- 788651.10 Verteiler-Gehäuse uP-Ausführung weiß, ähnlich RAL 9003
- FX808333 Montageplatte

Zubehör

050510

Netzstörfilter Typ 2KV3



Der Netzstörfilter ist zum nachträglichen Einbau in alle netzbetriebenen Geräte vorgesehen, bei denen Probleme durch hochfrequente Netzstörungen auftreten.

Technische Daten

Nennspannung	115 V-250 V AC
Nennstrom	≤ 2 A
Nennfrequenz	50 Hz ... 60 Hz
Betriebstemperaturbereich	-10 °C ... +40 °C bei ≤ 2 A -10 °C ... +40 °C bei ≤ 1,9 A
Abmessungen	B: 52,6 mm H: 46 mm T: 23,1 mm Gehäuse (ohne Flansch)
Lochabstand	60,33 mm

- Netzstörfilter und Klemmblock

070450

Zusatzrelais 12 V DC



Kleine Platine mit Relais, Anschlussklemmen und 2 Umschaltkontakte.

Technische Daten

Kontaktbelastung Relais	250 V AC/8 A
-------------------------	--------------

767510

Steuerrelais für Hutschiene-Montage



Technische Daten

Betriebsspannung	12 V DC
Kontaktbelastung Relais	250 V AC/DC, 6 A
Umgebungstemperatur	-20 °C ... 55 °C

Zubehör

- 788602 Hutschiene
- 788652 Hutschiene für BMZ 8000 C/M, IQ8Control C/M

788602

Hutschiene



Technische Daten

Abmessungen	L: 400 mm
-------------	-----------

- Inkl. Montagmaterial

FX808337

Hutschiene in Kurzlänge



Technische Daten

Abmessungen	L: 240 mm
-------------	-----------

- 2 Stück

- Inkl. Montagmaterial

788652

Hutschiene für BMZ 8000 C/M, IQ8Control C/M



Der Hutschiene-Einbausatz kann in das Zentralengehäuse der BMZ 8000 C/M, IQ8Control C/M nachgerüstet werden. Die Hutschiene ist mit zwei Schrauben auf dem Montageträger befestigt. Mit diesem Einbausatz können maximal zwei Modulgehäuse Art. Nr. 788603 (Option) in dem Zentralengehäuse montiert werden.

Technische Daten

Abmessungen	B: 175 mm L: 35 mm (Standard-Hutschiene)
-------------	--

- Träger und Montageträger mit aufmontierter Hutschiene

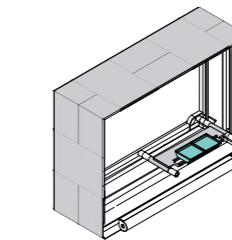

Anwendungsbeispiel

788605

Einbausatz



Bausatz zum Einbau der esserbus®-Koppler in die Erweiterungsgehäuse (Art.-Nr.: 798303 und FX808338).

- 4x Abstandsbolzen und 2x Befestigungsschrauben

704147

Kabelverschraubung M12 mit Mutter



Zur seitlichen Kabeleinführung am IP-Sockelaufsatz für (Art.-Nr. 788655) für den esserbus®-Koppler FCT.

Technische Daten

Umgebungstemperatur	-20 °C ... 95 °C
Schutzart	IP 67
Material	Polyamid
Farbe	grau
Kabeldurchmesser	3 mm

704148

Kabelverschraubung M16 mit Mutter



Zur seitlichen Kabeleinführung am IP-Sockelaufsatz für (Art.-Nr. 788655) für den esserbus®-Koppler FCT.

Technische Daten

Umgebungstemperatur	-20 °C ... 95 °C
Schutzart	IP 67
Material	Polyamid
Farbe	grau
Kabeldurchmesser	8 mm

781470

Kabelverschraubung M20



Zur zusätzlichen Abdichtung der Kabeleinführung und Sicherstellung der IP-Schutzart.

Technische Daten

Schutzart	IP 65
-----------	-------

5 Stück

788603.10

Modulgehäuse für Hutschienenmontage



Für Hutschienenmontage der esserbus®-Koppler mit Platinengröße von 82 x 72 mm. Seitliche Kabelzuführung.

Technische Daten

Material	Kunststoff
Farbe	grün
Abmessungen	B: 86 mm H: 78 mm T: 45 mm

1x UM-Profil und 2x Seitenelemente

Zubehör

- 788602 Hutschiene
- 788652 Hutschiene für BMZ 8000 C/M, IQ8Control C/M



Anwendungsbeispiel

788603

Modulgehäuse für C- oder Hutschienenmontage

Für Hutschienenmontage der DC/DC-Konverter 781335, 781336, 781337 sowie der 8-fach Sicherungskarte 382040 mit Platinengröße 65 x 72 mm.



Technische Daten

Material	ABC
Farbe	grün
Abmessungen	B: 67 mm H: 67 mm

2x Seitenteile, 1x Basisteil, 2x Fußteile

Zubehör

- 788602 Hutschiene
- 788652 Hutschiene für BMZ 8000 C/M, IQ8Control C/M

Überspannungsschutz für Brandmeldeanlagen



Eine Systemlösung

Moderne Gebäudekomplexe stellen an den Blitz- und Überspannungsschutz hohe Anforderungen, die bereits während der Planungsphase berücksichtigt werden müssen.

Die Umsetzung des Blitz-Schutzzonen-Konzeptes ist eine wichtige Voraussetzung für den sicheren und störungsfreien Betrieb.

Für ein umfassendes Schutzsystem müssen relevante Informationen (z. B. über Gebäudenutzung, Erdungsanlage, Elektroanlage, EDV-System, usw.) gesammelt und zentral bewertet werden. Nur dann kann die spezifizierte Anlagenverfügbarkeit erreicht werden.

Überspannungsschutzmaßnahmen können notwendig werden, wenn eine oder mehrere der u.g. Fragen bejaht werden müssen!

- Ist eine Blitzschutzanlage vorhanden oder bei Neuerrichtung gefordert, z. B. nach VdS 2010?
- Befindet sich ein GMA-Anlagenteil im Bereich O/A
- Ragt das Gebäude über seine unmittelbare Umgebung hinaus?
- Befindet sich das Gebäude in einer blitzgefährdeten Gegend?
- Erfolgt die Netzstromversorgung über eine Freileitung?
- Sind informationstechnische Zuleitungen als Freileitung ausgeführt?
- Bildet das Gebäude das "letzte Haus" einer unterirdischen Spannungszuführung?
- Sind bereits Schäden durch Überspannung aufgetreten?
- Wird eine Löschanlage von einer Brandmeldeanlage angesteuert?
- Sind Leitungen der GMA zwischen Gebäuden verlegt?
- Ist bereits Überspannungsschutz in der Gebäudeinstallation vorhanden?

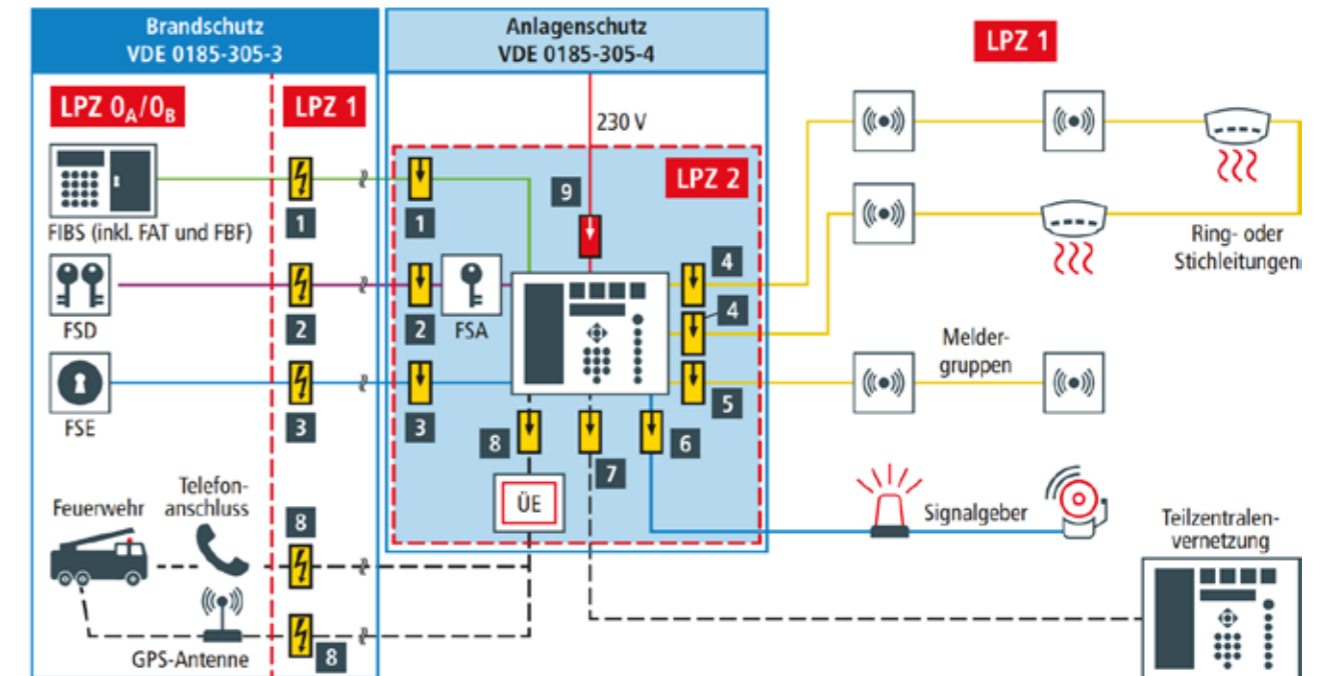

Anwendungsbeispiel

1
2
3
4
5
6
7
8
9
10
11
12
13
14
15
16
17
18
19
20
21

Anschaltbeispiele

- Die Anschaltungen sind beispielhaft für eine BMZ IQ8Control bzw. FlexES Control dargestellt und können ggf. von den objektspezifischen Anforderungen abweichen.
- Weitere Hinweise in den Hersteller-Dokumentationen der ÜSS-Module beachten.
- Fernmeldekabel I-Y (St) Y n x 2 x 0,8 mm oder vergleichbar mit besonderer Kennzeichnung oder Brandmeldekabel verwenden!
- Durch den Anschluss der Kabelabschirmung werden die Signalleitungen gegen Störeinflüsse geschützt.

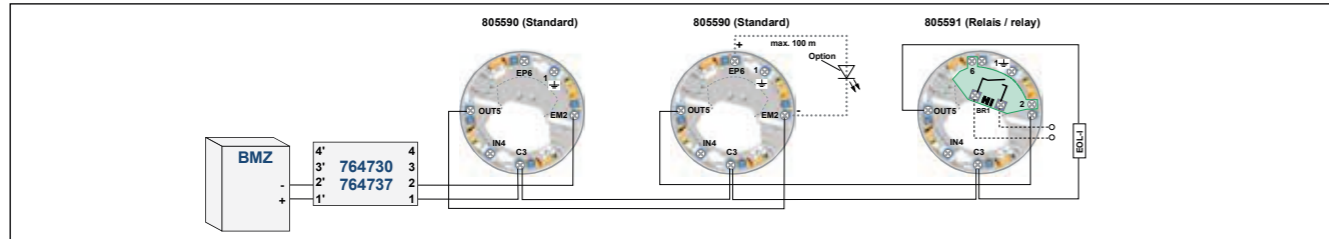

BMZ ES Line mit ÜSS-Modul 764730 für Standard-Meldergruppen

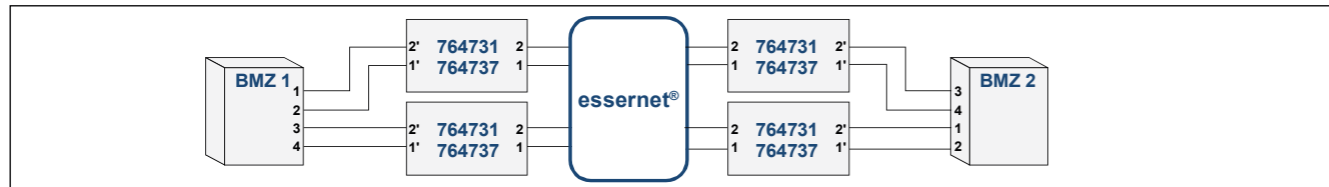

ÜSS-Modul 764731 und essernet®

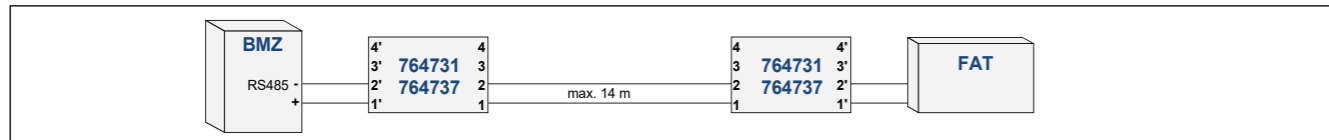

ÜSS-Modul 764731 mit Feuerwehr-Anzeigetableau (FAT)

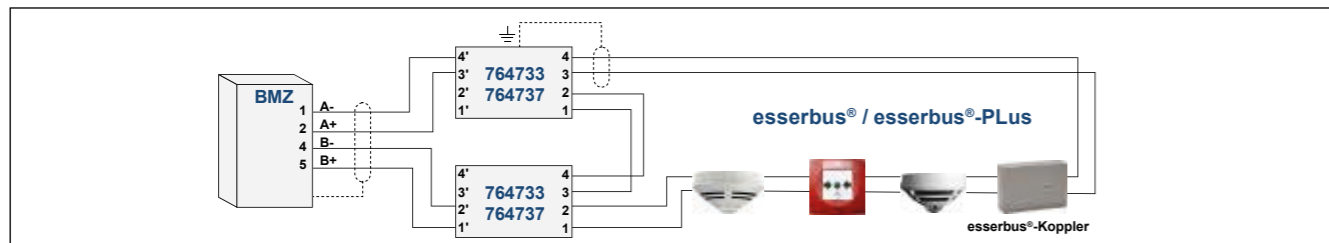

Zwei ÜSS-Module 764733 für esserbus® / esserbus®-PLus (Hin- / Rückleitung separat)

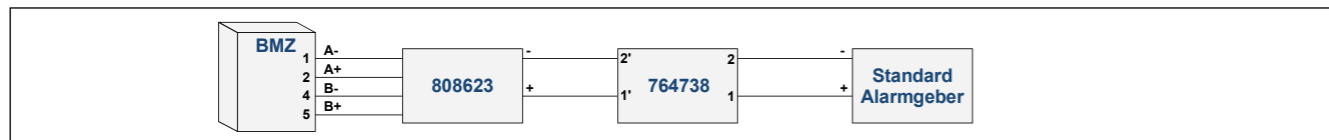

ÜSS-Modul 764738 mit esserbus®-Alarmierungskoppler 808623 und Standard Alarmgeber

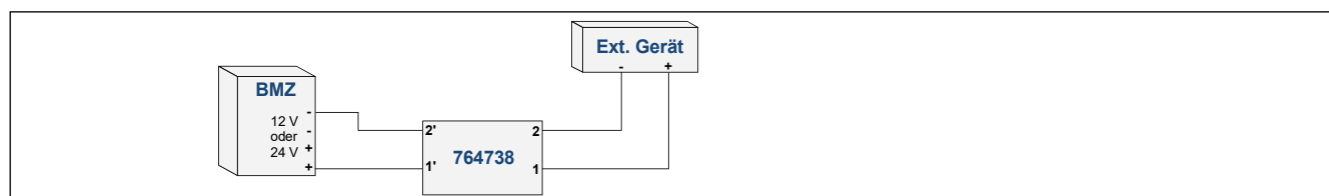

ÜSS-Modul 764738 mit externem Gerät

764730



ÜSS-Modul für TTY-Schnittstellen u. Standard-Meldegruppen

Überspannungs-Schutzmodul als 4-poliges Reiheneinbaugerät. Platzsparendes Kombi-Ableiter-Modul zum Schutz von 2 Doppeladern symmetrischer Schnittstellen mit galvanischer Trennung.

Technische Daten	
Nennspannung	24 V
Nennstrom	1 A @ 45 °C
Höchste Dauerspannung AC	23 V AC
Höchste Dauerspannung DC	33 V DC
Grenzfrequenz Ad-Ad (f _g)	7,8 MHz
Serienimpedanz pro Ader	1,0 Ohm
Nennableitstrom (8/20) pro Ader	10000 A
Nennableitstrom (8/20) gesamt	20 kA
Blitzstoßstrom (10/350) gesamt	10 kA
Blitzstoßstrom (10/350) pro Ader	2 kA
Umgebungstemperatur	-40 °C ... 85 °C
Rel. Luftfeuchte	< 95 %
Schutzart	IP 20

ⓘ Eine gute Erdung ist zwingend für die Funktion des Überspannungsschutzes. Die Blitzductor XT-Geräte (gelbe Ableiter) funktionieren nicht wie ein Sicherungsautomat. Diese können jedoch unter Nennbetriebsbedingungen (Strom, Spannung, Frequenz, etc.) mehrmals zerstörungsfrei verwendet werden und arbeiten meist unbemerkt im Brandmeldesystem.

Zubehör
764737 Basis für Überspannungsschutzmodul

764731



ÜSS-Modul für essernet u. RS-485-Schnittstellen

Platzsparendes Kombi-Ableiter-Modul mit LifeCheck zum Schutz von einer Doppelader hochfrequenter Bussysteme, wahlweise direkte oder indirekte Schirmerdung.

Technische Daten	
Nennspannung	5 V
Nennstrom	1 A @ 45°
Höchste Dauerspannung AC	4 V AC
Höchste Dauerspannung DC	6 V DC
Grenzfrequenz Ad-Ad (f _g)	100,0 MHz
Serienimpedanz pro Ader	1,0 Ohm
Nennableitstrom (8/20) pro Ader	10000 A
Nennableitstrom (8/20) gesamt	20 kA
Blitzstoßstrom (10/350) gesamt	9 kA
Blitzstoßstrom (10/350) pro Ader	2 kA
Umgebungstemperatur	-40 °C ... 85 °C
Rel. Luftfeuchte	< 95 %
Schutzart	IP 20

ⓘ Die Blitzductor XT-Geräte (gelbe Ableiter) funktionieren nicht wie ein Sicherungsautomat. Diese können jedoch unter Nennbetriebsbedingungen (Strom, Spannung, Frequenz, etc.) mehrmals zerstörungsfrei verwendet werden und arbeiten meist unbemerkt im Brandmeldesystem. Zur einfachen Montage wird das Basismodul 764737 empfohlen.

Zubehör
764737 Basis für Überspannungsschutzmodul

764732



ÜSS-Modul inkl. Basisunterteil für Netzzuleitung 230 V

Zweipoliger Ableiter bestehend aus Basiselement und gestecktem Schutzmodul, mit potentialfreiem Fernmeldekontakt zur unabhängigen Störungsweiterleitung.

Technische Daten	
Nennspannung	230 V AC
Höchste Dauerspannung AC	255 V AC
Höchste Dauerspannung DC	255 V DC
FM-Kontakt	Potentialfreier Wechsler
Nennlaststrom AC	25 A
Gesamtableitstrom (80/20) [L+N-PE]	5 kA
Kombinierter Stoß	6 kV
Kombinierter Stoß [L+N-PE]	10 kV
Schutzpegel [L/N-PE]	1500 V
Schutzpegel [L-N]	1250 V
Ansprechzeit [L/N-PE]	0 ns
Ansprechzeit [L-N]	0 ns
Umgebungstemperatur	-40 °C ... 85 °C
Rel. Luftfeuchte	< 95 %
Schutzart	IP 20

ⓘ Eine gute Erdung ist zwingend für die Funktion des Überspannungsschutzes.

🔌 Basiselement und gestecktes Schutzmodul

764733

ÜSS-Modul für Ringleitung esserbus®/esserbus®-PLUS



Platzsparendes Kombi-Ableiter-Modul zum Schutz von 2 Doppeladern symmetrischer Schnittstellen mit galvanischer Trennung. Je Ringleitung ist ein ÜSS-Modul erforderlich! Die A- und B-Seite werden über ein Modul gleichzeitig geschützt.

Technische Daten	
Nennspannung	48 V
Nennstrom	1 A @ 45 °C
Höchste Dauerspannung AC	38 V AC
Höchste Dauerspannung DC	54 V DC
Grenzfrequenz Ad-Ad (f _g)	8,7 MHz
Serienimpedanz pro Ader	1,0 Ohm
Nennableiterstoßstrom (8/20) pro Ader	10000 A
Nennableitstoßstrom (8/20) gesamt	20 kA
Blitzstoßstrom (10/350) gesamt	10 kA
Blitzstoßstrom (10/350) pro Ader	2 kA
Umgebungstemperatur	-40 °C ... 85 °C
Rel. Luftfeuchte	< 95 %
Schutzart	IP 20 (gesteckt)

Die Blitzductor XT-Geräte (gelbe Ableiter) funktionieren nicht wie ein Sicherungsautomat. Diese können jedoch unter Nennbetriebsbedingungen (Strom, Spannung, Frequenz, etc.) mehrmals zerstörungsfrei verwendet werden und arbeiten meist unbemerkt im Brandmeldesystem. Für eine einfache Montage wird das Basismodul 764737 empfohlen.

Zubehör
764737 Basis für Überspannungsschutzmodul

764736

ÜSS-Modul für Steuerausgänge



Energetisch koordinierter Kombiableiter zum Schutz von erdfreien DC-Versorgungen für Hutschienenmontage. Schutz überwachter und potentialfreier Steuerausgänge bis 36 Volt.

Technische Daten	
Nennspannung	36 V
Nennstrom	7 A @ 40 °C
Höchste Dauerspannung DC	45 V DC
Serienimpedanz pro Ader	22µH
Nennableiterstoßstrom (8/20) pro Ader	10000 A
Nennableitstoßstrom (8/20) gesamt	20 kA
Blitzstoßstrom (10/350) gesamt	5 kA
Blitzstoßstrom (10/350) pro Ader	2 kA
Umgebungstemperatur	-40 °C ... 85 °C
Rel. Luftfeuchte	< 95 %
Schutzart	IP 20

Die Blitzductor XT-Geräte (gelbe Ableiter) funktionieren nicht wie ein Sicherungsautomat. Diese können jedoch unter Nennbetriebsbedingungen (Strom, Spannung, Frequenz, etc.) mehrmals zerstörungsfrei verwendet werden und arbeiten meist unbemerkt im Brandmeldesystem. Für den Anschluss ist kein Basisunterteil erforderlich.

764737

Basismodul für ÜSS-Module



Basisteil als sehr platzsparende, 4-polige, universelle Durchgangsklemme zur Aufnahme des Ableiter-Moduls ohne Signalunterbrechung. Die sichere Erdung des Ableiter-Moduls wird über den Hutschienen-Tragfuß mittels Schnappbefestigung hergestellt. Da sich keinerlei Bauelemente der Schutzschaltung im Basisteil befinden, beschränken sich Wartungsarbeiten auf die Schutzmodule.

Technische Daten	
Umgebungstemperatur	-40 °C ... 85 °C
Rel. Luftfeuchte	< 95 %
Schutzart	IP 20

Werkzeuglose Befestigung auf 35-mm-Hutschienen.

Einbaugehäuse

788600

Aufputzgehäuse für Koppler, grau



Kleinverteilergehäuse zur Aufnahme von esserbus®-Kopplern. Folgende esserbus®-Koppler-Typen können eingesetzt werden:
 • jeweils 2 Stück esserbus®-Koppler mit den Abmessungen (B x H x T) 82 x 72 x 20 mm
 • oder 1 Stück esserbus®-Koppler mit den Abmessungen (B x H x T) 150 x 82 x 20 mm
 • oder 2 Stück / ESSER-Spannungskonverter mit den Abmessungen (B x H x T) 65 x 72 x 20 mm

Technische Daten	
Schutzart	IP 40
Material	ABS
Farbe	grau, ähnlich RAL 7035
Abmessungen	B: 189 mm H: 131 mm T: 47 mm

788601

Unterputzgehäuse für Koppler, grau



Wie 788600, jedoch als uP-Ausführung.

Technische Daten	
Schutzart	IP 40
Material	ABS
Farbe	grau, ähnlich RAL 7035
Abmessungen	B: 189 mm H: 131 mm T: 47 mm B: 207 mm H: 149 mm (Deckel)

788650.10

Aufputzgehäuse für Koppler, weiß

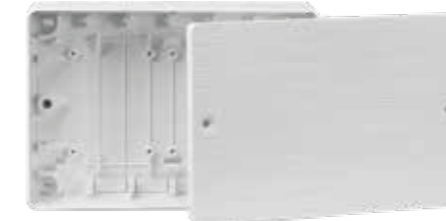

Wie 788600, jedoch weiß.

Technische Daten	
Schutzart	IP 40
Material	ABS
Farbe	weiß, ähnlich RAL 9003
Abmessungen	B: 189 mm H: 131 mm T: 47 mm

788651.10

Unterputzgehäuse für Koppler, weiß



Wie 788601, jedoch weiß.

Technische Daten	
Schutzart	IP 40
Material	ABS
Farbe	weiß, ähnlich RAL 9003
Abmessungen	B: 189 mm H: 131 mm T: 47 mm B: 207 mm H: 149 mm (Deckel)

788656

Aufputzgehäuse für Koppler IP 40, grau



Großes Verteilergehäuse für esserbus-Koppler in Kombination mit IP 55 Zubehör (Art.-Nr. 788655) zur Anwendung im Außenbereich geeignet.

Die folgenden esserbus-Kopplertypen können verwendet werden:

- 2 Stück esserbus-Koppler mit den Abmessungen (B x H x T) 82 x 72 x 20 mm
- 1 Stück esserbus-Koppler mit den Abmessungen (B x H x T) 150 x 82 x 20 mm

Technische Daten

Abmessungen B: 238mm H: 140mm T: 135mm
 Schutzart IP 40, in Verbindung mit 788655 bis IP 55

Ein vollständiger IP55-Schutz ist nur gegeben, wenn die zusätzlichen Kabelverschraubungen Artikel-Nr. 704147/70414 verwendet werden.

Anzahl der Koppler, die im Gehäuse installiert werden können:

- 808623 esserbus®-Koppler = 2 Stück
- 808623.10 esserbus®-Koppler UniVario = 2 Stück
- 808623.40 Koppler für Sondermelder = 2 Stück
- 808610.10 esserbus®-Koppler 12 Relais (8 Bit) = 1 Stück
- 808611.10 esserbus®-Koppler 32 Optokoppler = 1 Stück
- 808613.30 esserbus®-Koppler SST = 2 Stück
- 808619.10 esserbus®-Koppler für Feststellanlagen (FSA) = 2 Stück
- 808630.10 Fremdmelderanschaltmodul RZT 8000-Variante = 1 Stück
- 808631.10 Fremdmelderanschaltmodul RZT 8000/12 V = 1 Stück
- 781335 Spannungskonverter 12 V / 24 V DC = 2 Stück
- 781336 Spannungskonverter 12 V DC = 2 Stück
- 781337 Spannungskonverter 24 V DC = 2 Stück

Artikel müssen separat bestellt werden!

Zubehör

788655 IP55-Sockelaufsatz für Aufputzgehäuse 788656

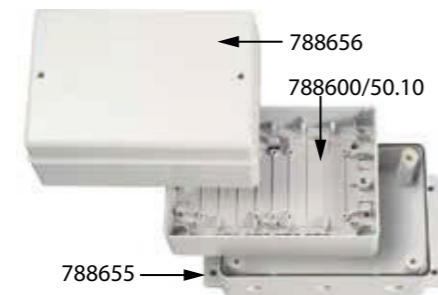

Anwendungsbeispiel

788655



IP55-Sockelaufsatz für Aufputzgehäuse 788656

IP55-Sockelaufsatz für Koppler zur Montage auf das Aufputzgehäuse 788656, erhöht den IP-Schutz auf IP55 für den Einsatz in feuchten oder schmutzigen Umgebungen.

Technische Daten

Schutzart IP55

Für IP55 mit Gehäuse Art. Nr. 788656: Bitte nutzen Sie zusätzlich Kabelverschraubung M12 mit Mutter Art. Nr. 704147/704148.

Brandschutzgehäuse F30

Leistungsmerkmale

- Feuerwiderstand F30, geprüft nach DIN 4102-2
- Funktionserhalt über 30 Minuten (Verteiler mit allgemeiner Bauartgenehmigung Z-86.2) gem. MLAR, Abschnitt 5.2.2 b; in Anlehnung an DIN 4102-12
- Brandlastdämmung über 30 min gem. MLAR, Abschnitt 3.2.2 a; in Anlehnung an DIN 4102-11
- Rauchdicht
- Integriertes Tragschienensystem zur Aufnahme der BMZ IQ8Control und BMZ Compact
- Kabelschott zur Bündeleinführung (oben und unten)
- Verschluss über Schubstange mit 2-Punkt-Verriegelung
- Verriegelung über Schwenkhebel mit Blindzylinder
- Schwerlast-Befestigungslaschen
- Baustoff Oberflächenbeschichtung A2; nicht brennbar nach DIN 4102-1
- Belüftungssystem inkl. aktiver Ventilation über Innenlüfter
- Für die Anlagenkombination ist eine Gesamtzulassung Z-86.2 nach MLAR 5.2.2b) vorhanden

Die Brandschutzgehäuse ermöglichen die Installation einer Brandmelderzentrale IQ8Control oder FlexES Control gemäß Auflagen der MLAR bzw. LAR der verschiedenen Bundesländer in einem geschützten Umfeld. Die Dauer des Funktionserhalts der elektrischen Leitungsanlagen für sicherheitstechnische Anlagen beträgt mindestens 30 Minuten für:

- Brandmeldeanlagen, einschließlich der zugehörigen Übertragungsanlagen
- Anlagen zur Alarmierung und Erteilung von Anweisungen an Besucher und Beschäftigte, sofern diese Anlagen im Brandfall wirksam sein müssen. Baurechtlich geforderte Brandmeldeanlagen IQ8Control oder FlexES Control die mit esserbus®-Plus Alarmierungseinrichtungen betrieben werden, können in diesen Brandschutzgehäusen nach DIN 4102-2 betrieben werden. Das Gehäuse ist ein Bestandteil der VdS- Geräteerkennung und gewährt als anerkannter Verteiler eine Versorgung der Alarmierungseinrichtungen über 30 Minuten hinaus. Sonstige Einhausungen erfüllen nicht die Zulassungs-Anforderungen und dürfen nicht verwendet werden. Das Brandschutzgehäuse erfüllt darüber hinaus die Brandlastdämmung gemäß §40 Abs. 2 der MBO, da eine BMZ IQ8Control oder FlexES Control in diesem Gehäuse auch in notwendigen Flucht- und Rettungswegen eingesetzt werden kann.

In ein Brandschutzgehäuse darf maximal eine BMZ IQ8Control oder FlexES Control inkl. Übertragungseinrichtung eingebaut werden.

Da die Tür des Brandschutzgehäuses im Normalbetrieb immer geschlossen ist und daher die Bedienebene 1 nicht gemäß EN 54-2 erreichbar ist, kann nach Rücksprache mit der verantwortlichen Feuerwehr ein FAT zur Erstinformation erforderlich sein.

Die Gehäuse wurden auf fünfhundert aufeinanderfolgende Schließzyklen von der Materialprüfanstalt geprüft.

Gemäß AbZ wurde durch die Material-Prüfanstalt eine Schließfolge von 500 Öffnungen/Schließungen geprüft.

Die Adressangabe des Bauvorhabens ist erforderlich, da die Lieferung unmittelbar erfolgt. Der Preis versteht sich inklusive Anlieferung zur Baustelle in Deutschland (ausgenommen: alle deutschen Inseln).

Brandschutzgehäuse inkl. Innenlüfter, Montageschienen, Schwenkhebelverschluss mit Blindzylinder

ESSER by Honeywell Brandmelderzentralen								
		FlexES 2 Art.: FX808392	ES Compact Art.: 809051.01	IQ8 Control C Art.: 808003	IQ8 Control M Art.: 808004	FlexES 10 Art.: FX808393 FX808394	FlexES 18 Art.: FX808395 FX808396 FX808397	Netzgerät DCU2403 Art.: 805683
E30 Brandschutzgehäuse	Wandgehäuse Art.: 788040	X	✓	✓	✓	✓	X	✓
	Wandgehäuse Art.: 788041	X	✓	✓	✓	✓	X	✓
	Standgehäuse Art.: 788042	X	X	✓	✓	X	✓	X
	Standgehäuse Art.: 788043	X	X	✓	✓	X	✓	X

E30 Übereinstimmung BMZ

788040

Brandschutz-Hängegehäuse F30 R



Brandschutz-Hängegehäuse mit Türanschlag "rechts" zur Aufnahme einer BMZ IQ8Control C, M, BMZ Compact und einer FlexES Control FX10 mit maximal drei Zentralengehäusen, oder zwei ext. Netzteile DCU2403 (Art. Nr. 805683).

Technische Daten

Schutzart	IP41
Farbe	lichtgrau, ähnlich RAL 7035
Gewicht	ca. 164 kg
Abmessungen	B: 648 mm H: 1348 mm T: 449 mm (ausßen) B: 504 mm H: 1204 mm T: 340 mm (innen)

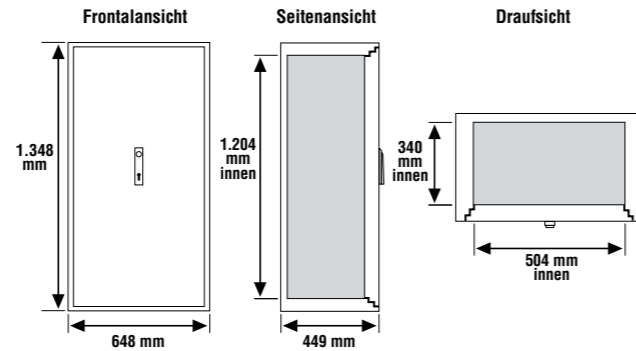

788041

Brandschutz-Hängegehäuse F30 L



Wie 788040, jedoch mit Türanschlag "links".

Technische Daten

Schutzart	IP41
Farbe	lichtgrau, ähnlich RAL 7035
Gewicht	ca. 164 kg

788042

Brandschutz-Standgehäuse F30 R



Brandschutz-Standgehäuse mit Türanschlag "rechts" zur Aufnahme einer BMZ IQ8Control C/M, oder einer FlexES Control FX18 mit maximal fünf Zentralengehäusen.

Technische Daten

Schutzart	IP41
Farbe	lichtgrau, ähnlich RAL 7035
Gewicht	ca. 235 kg
Abmessungen	B: 648 mm H: 2048 mm T: 449 mm (ausßen) B: 504 mm H: 1804 mm T: 340 mm (innen)

Brandschutzgehäuse inkl. Innenlüfter, Montageschienen, Schwenkhebelverschluss mit Blindzylinder

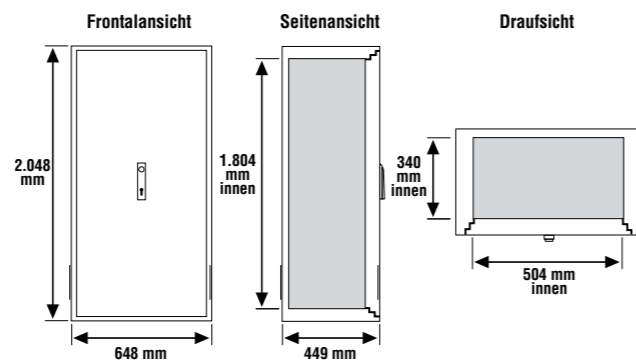

Leistungsmerkmale

- Feuerwiderstand F30, geprüft nach DIN 4102-2
- Funktionserhalt über 30 Minuten, in Anlehnung an DIN 4102-12
- Brandlastdämmung über 30 Minuten in Anlehnung an DIN 4102-11
- Rauchdicht
- Integriertes Tragschienen-system zur Aufnahme der BMZ IQ8Control und BMZ Compact
- Kabelschott zur Bündeleinführung (oben und unten)
- Verschluss über Schubstange mit 2-Punkt-Verriegelung
- Verriegelung über Schwenkhebel mit Blindzylinder
- Schwerlast-Befestigungslaschen
- Baustoff Oberflächenbeschichtung A2; nicht brennbar nach DIN 4102-1
- Belüftungssystem inkl. aktiver Ventilation über Innenlüfter

788043

Brandschutz-Standgehäuse F30 L



Wie 788042, jedoch mit Türanschlag "links".

Technische Daten

Schutzart	IP41
Farbe	lichtgrau, ähnlich RAL 7035
Gewicht	ca. 235 kg

Brandschutzgehäuse inkl. Innenlüfter, Montageschienen, Schwenkhebelverschluss mit Blindzylinder

Zubehör

- SOE-00650 Ersatz-Lüfter inkl. Ersatz-Melder und Ersatz-Thermistor
- SOE-00268 Rückwand für freistehende Montage

788044

NEU

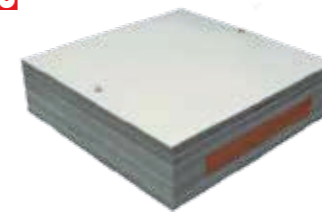

Brandschutz-Klemmkasten

Das Klemmkasten kann zur brandschutzsicheren Einhausung von Komponenten verwendet werden, die nicht in der DIBt Zulassung gelistet sind, z.B. LWL-Konverter für das essernet.

Aufbau

- Gehäuse mit hoher mechanischer Beständigkeit zur Aufputzmontage
- Befestigung über 4 Bohrungen in den Rahmenecken
- Deckel mit Griffmulde, durch zwei selbstsichernde Muttern verschraubt
- Zerlegbares Rahmenplattensystem für leichte Kabeleinführung
- Kabeleinführung von zwei gegenüberliegenden Seiten möglich
- Kabelschotts schäumen im Brandfall selbsttätig auf
- Vorgebohrte Löcher für einfache Befestigung der Einbauten

Leistungsmerkmale

- Nichtbrennbare Platte mit Oberflächenbeschichtung, klassifiziert A2 – s1, d0; nichtbrennbar
- Oberfläche CPL
- Einfache Montage und leichtes Kabelrangieren durch zerlegbares Rahmenplattensystem in Schichtbauweise
- Feuerwiderstandsfähigkeit 30 Minuten, feuerhemmend/feuerbeständig
- Brand von außen, geeignet für Funktionserhalt über 30 Minuten

Technische Daten

Farbe	lichtgrau, ähnlich RAL 7035
Gewicht	ca. 25 kg
Abmessungen	B: 450 mm H: 128 mm T: 450 mm

Brandschutzgehäuse, Montageschienen und Befestigungsmaterial

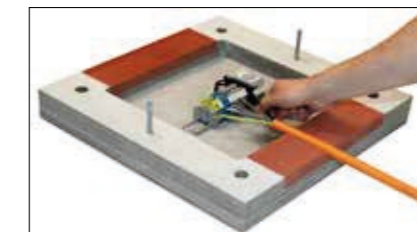

Applikationsabbildung

1
2
3
4
5
6
7
8
9
10
11
12
13
14
15
16
17
18
19
20
21

798655

Betriebsbuch für Brandmeldeanlagen



Betriebsbuch (zweisprachige Version - Deutsch und Englisch) für Brandmeldeanlagen (Format DIN A5) zum Eintrag von Betriebszuständen, Ereignissen, Instandhaltungen usw.

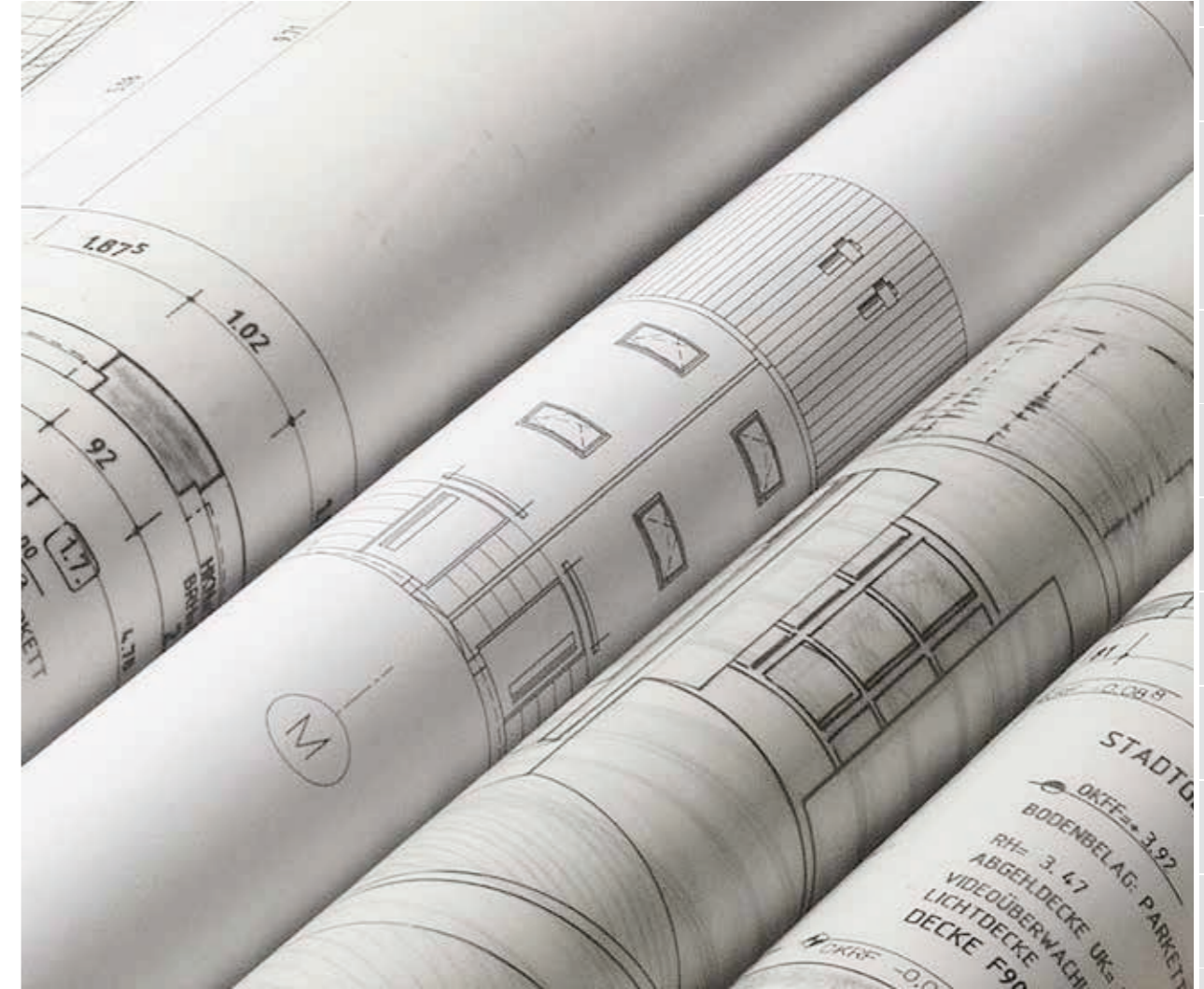

Anhang

- Projektierungsbeispiele für den esserbus-PLus
- Retouren-Prozess
- Melderaustauschprogramm
- Prüfbericht
- Bestellformulare
- Schlüssel und Schlösser
- Drucker und Druckerpapier
- Sonderlackierung
- Ersatzteile
- Melderauswahl
- Abgekündigte Produkte
- Neue Produkte
- Artikelnummernverzeichnis
- Stichwortverzeichnis

1
2
3
4
5
6
7
8
9
10
11
12
13
14
15
16
17
18
19
20
21

Projektierungsbeispiel für den esserbus®-PLus

Die zulässige Anzahl von busfähigen Signalgebern auf der esserbus®-PLus-Ringleitung ist abhängig vom Signalgebertyp und der Ringleitungslänge. Hierzu sind die individuellen Lastfaktoren der einzelnen Signalgeber zu addieren. Der Lastfaktor definiert die Stromaufnahme des Signalgebers auf der Ringbusleitung im Alarmfall. Der max. zulässige Gesamtlastfaktor einer einzelnen Ringleitung beträgt 96. Insgesamt können weiterhin bis zu 127 Busteilnehmer pro Ringbus betrieben werden (Mischbetrieb mit esserbus-/esserbus Plus-Meldern Artikel-Nr. 8xxxxx und alter Melderserie 9200).

 Bitte nutzen Sie zur Kalkulation der Lastfaktoren unser Projektierungstool "loadfactors.xls". Sie finden diese Excel-Tabelle in unserem geschützten Internetbereich unter www.esser-systems.de.

Wenn Sie den Suchbegriff "Lastfaktor" eingeben, werden Ihnen die Tabellen direkt zur Verfügung gestellt.

Beispiel 1:
Wie viele Signalgeber IQ8Alarm Plus mit Lastfaktor 3,0 können auf einem Ring maximal betrieben werden?

96 (max. Gesamtlastfaktor) : 3,0 (Lastfaktor) = max. 32 Stück je Ringleitung in Abhängigkeit zur Leitungslänge (bis 700 Meter)

Beispiel 2:

Auf einer Ringleitung sind verschiedene Signalgebertypen angeschlossen:		
		Lastfaktor
4 Stück Signalgeber Art.-Nr. 807205R mit Lastfaktor 3,0	= 4 x 3,0	= 12
		+
27 Stück Melder IQ8Quad O ² T/So Art.-Nr. 802384 mit Lastfaktor 2,0	= 27 x 2,0	= 54
Gesamtlastfaktor		= 66

Für den im Beispiel 2 berechneten Gesamtlastfaktor 66 ist eine Ringleitungslänge von max. 1.300 Meter zulässig (siehe Tabelle 1.1) bei einem Leitungsdurchmesser von 0,8 mm.

Beispiel 3:
Die Alarmierung soll über Melder mit integriertem Warntongebener erfolgen. Dafür werden 25 Büros mit jeweils einem Melder IQ8Quad O²T/So Art.-Nr. 802384 ausgestattet. Wie groß ist die maximale Leitungslänge für den Ring?

Der Lastfaktor für einen Melder IQ8Quad O²T/So Art. Nr. 802384 = 2,0 (Lastfaktor)

25 Stück IQ8Quad O²T/So x 2,0 (Lastfaktor) = 50 (Gesamtlastfaktor)

Aus der Tabelle 1.1 ergibt sich eine maximale Leitungslänge für den Ring von 1.700 Metern bei einem Leitungsdurchmesser von 0,8 mm.

Max. Länge der esserbus®-PLus Ringleitung	Gesamtlastfaktor
bis 700 m	91 bis 96
bis 800 m	85 bis 90
bis 900 m	79 bis 84
bis 1.000 m	73 bis 78
bis 1.100 m	67 bis 72
bis 1.300 m	61 bis 66
bis 1.500 m	55 bis 60
bis 1.700 m	49 bis 54
bis 2.000 m	43 bis 48
bis 2.500 m	37 bis 42
bis 3.000 m	31 bis 36
bis 3.500 m	1 bis 30



INFOGRAFIK RETOUREN-PROZESS

Honeywell

- PRODUKT RETOURE**
Ist ein Produkt defekt?
Oder haben Sie das falsche Produkt bestellt?
- RMA-FORMULAR AUSFÜLLEN**
Das Return Material Authorisation-Formular (RMA) bzw. Rücklieferung-Autorisierungs-Nummer (RAN) steht Ihnen auf unseren Webseiten im Kunden-Bereich zur Verfügung.
Die AB-, Rechnungs- oder Lieferscheinnummer (Honeywell) ist notwendig, damit die RMA bearbeitet werden kann.
Bitte vorher anmelden!
www.esser-systems.com/de/extranet/rueckliefer-anforderung-rma
www.notifier.de/SES59034995/cookies/ran-formular
- RMA-FORMULAR ABSCHICKEN**
Für eine schnelle Bearbeitung füllen Sie das Online-Formular vollständig aus.
Alternativ können Sie das Formular uns auch per E-Mail zusenden: retouren.dach.fire@honeywell.com
- 30 TAGE GÜLTIGE RMA-NUMMER**
Ist das Formular geprüft wird Ihnen eine **30 Tage gültige RMA-Nummer** an Ihre, im Formular angegebene, E-Mail-Adresse gesendet.
! Bitte geben Sie die RMA-Nummer bei der Rücklieferung an!
- PRODUKT EINSENDEN**
Versenden Sie nun das Produkt mit der erhaltenen Rücksendegenehmigung (RMA).
! Bitte achten Sie darauf, dass Produkt und -menge mit den Angaben im RMA-Formular übereinstimmen!
Lieferadresse für alle Produkte
HPSS Neuss
Retourenabteilung
Siemenstrasse 16 – 20
41469 Neuss
- LOGISTIK SHIPPING-POINT**
Die Lieferung wird im Logistik Shipping-Point in Neuss entgegengenommen und entsprechend geprüft.
- RÜCKERSTATTUNG**
Wurde das Produkt ordnungsgemäß eingekauft erhalten Sie eine Gutschrift.
ACHTUNG!
Die Einsendung wird von dem Logistik Shipping-Point abgelehnt.
Mögliche Gründe:
• RMA-Nummer ist abgelaufen
• Falsches Produkt eingekauft
• Falsche Produktmenge angegeben
• Produkte wurden eingekauft, die auf der Rücksendegenehmigung nicht aufgelistet sind
Das Produkt wird umgehend an den Absender zurückgesendet!

Informationen zu unserem Melderaustausch-Programm

Melderaustausch bei Reinigungsbedarf oder zyklischem Tausch gem. DIN 14675

Unsere hochwertigen Brandmelder der Serie IQ8Quad mit integrierter Alarmierungseinrichtung erhalten Sie ab sofort im Austauschverfahren zum Sonderpreis!
Der Tausch der Melder ist nur innerhalb von 10 Jahren nach Auslieferung möglich.

Beispiel:

Einen O²T/So-Melder erhalten Sie im Austausch zum Preis eines reinen O²T-Melders. Wodurch Ihnen als Betreiber und Instandhalter **keine Mehrkosten** an den Geräten für den Austausch der Alarmierungseinrichtung entstehen.

Eine Verrechnung erfolgt nach Rücksendung der ausgetauschten Brandmelder an unsere Retourenstelle.

Für Rückfragen zur Bestellung und Verrechnung von Brandmeldern mit integrierter Alarmierungseinrichtung steht Ihnen unsere Retourenstelle zur Verfügung.



Kreuztabelle Melderaustauschprogramm

Stand: 01.01.2025	Bezeichnung	Austauschmelder													
		O/So	O/So, schwarz	O ² /F	O ² /So	O ² /So, schwarz	O ² /Sp	O ² /Sp (Sondersprache)	O ² /Sp (kundenspezifischen Texten & Tönen)	O ² /Fsp	O ² /Fsp (Sondersprache)	O ² /Fsp (kundenspezifischen Texten & Tönen)			
Alter Melder (Retoure)	Artikel Nr.	802382	802382.BLACK	802383	802384	802384.BLACK	802386	802386	802386	802386	802386.SV99	802386.SV99	802385.SV99	802385.SV99	802385.SV99
	O/So	802371	802371.BLACK	802371	802374	802374	802374	802374	802374	802374	802374	802374	802374	802374	802374
	O/So, schwarz														
	O ² /F														
	O ² /So														
	O ² /So, schwarz														
	O ² /Sp														
	O ² /Sp (Sondersprache)														
	O ² /Sp (kundenspezifischen Texten & Tönen)														
	O ² /Fsp														
	O ² /Fsp (Sondersprache)														
	O ² /Fsp (kundenspezifischen Texten & Tönen)														

Legende: 802371 = O-Melder / 802374 = O²T-Melder

Downgrade-Austauschmelder (Herabstufung) zum Verkaufspreis des angegebenen Melders (siehe in der Kreuztabelle die entsprechende Art. Nr.)

1.1.-Austauschmelder zum Verkaufspreis eines Melders ohne Alarmierungsanteil (siehe in der Kreuztabelle die entsprechende Art. Nr.)

Ausnahme vom Upgrade!

Upgrade-Austauschmelder (Aufrüstung) zum Verkaufspreis des angegebenen Melders (siehe in der Kreuztabelle die entsprechende Art. Nr.)

Beispiel: Downgrade Austausch IQ8Quad O²/So 802384 mit einem O/So 802382 zum Verkaufspreis eines IQ8Quad O 802371

Beispiele:
- 1:1 Austausch IQ8Quad O²/So 802384 zum Verkaufspreis des IQ8Quad O²T 802374
- 1:1 Austausch IQ8Quad O/So 802382 zum Verkaufspreis des IQ8Quad O 802371

Beispiel: Upgrade Austausch IQ8Quad O/So 802382 mit einem O²/Fsp 802385 nur zum Verkaufspreis eines O²/Fsp 802385

INFOGRAFIK ZUM MELDERAUSTAUSCHPROGRAMM

ESSER
by Honeywell



1 MELDERAUSTAUSCH

Haben Sie Melder, die zwischen 8 und 10 Jahre alt sind?

Möchten Sie Ihren alten Melder zu einem günstigen Preis austauschen?



2 RMA-FORMULAR AUSFÜLLEN

Das Return Material Authorisation-Formular (RMA) steht Ihnen auf der ESSER-Website im Login-Bereich zur Verfügung.

Bitte vorher anmelden!

www.esser-systems.com/de/extranet/ruecklieferanforderung-rma



3 MAIL AN

Schicken Sie das vollständig ausgefüllte RMA-Formular an retouren.dach.fire@honeywell.com

30 TAGE

4 GÜLTIGE RMA-NUMMER & NEUE AB

Ist das Formular geprüft wird Ihnen **eine RMA und eine Neubestellung** an Ihre, im Formular angegebene, E-Mail-Adresse gesendet.

1 Bitte geben Sie die RMA-Nummer bei der Rücklieferung an!

1 **Detektoren-/Melderaustauschprogramm**
Bestellungen für die Melder erfolgen nur über das Retourenteam.

Zusätzlich zu Ihrer RMA-Nummer, schicken wir Ihnen die neuen Melder zu. Ab der Nachlieferung haben Sie 4 Wochen Zeit, um die alten Melder zu Rhenus zu senden. Geben Sie dazu bitte Ihre Kundennummer und die Lieferadresse an.

Sonderrabatten und Angebote sind für das Programm nicht gültig.

VERRECHNUNG

Wurde das Produkt ordnungsgemäß eingesendet wird Ihnen der Aktionspreis in Rechnung gestellt.

1 **Detektoren-/Melderaustauschprogramm**

Zeitnah nach der Eingangsbestätigung durch Rhenus erfolgt wie gewohnt die Verrechnung (s. Katalog, Abschnitt Meldertauschprogramm).



ACHTUNG!

Die Einsendung wird von dem Logistik Shipping-Point abgelehnt.

Mögliche Gründe:

- RMA-Nummer fehlt
- Falsches Produkt eingesendet (gehört nicht zum Meldertausch-Programm)



5 PRODUKT EINSENDEN

1 Detektoren-/Melderaustauschprogramm

Bitte schicken Sie die ausgetauschten Melder mit RMA-Nummer an unseren Dienstleister Rhenus.

Sollte die **Rückgabefrist** aus unbekanntem Grund mehr als 4 Wochen betragen, informieren Sie uns bitte per E-Mail.

Lieferadresse für das Melderaustauschprogramm

Honeywell Retouren Center c/o Rhenus Warehousing Solutions SE & Co. KG
Niederlassung Hamburg-Harburg
Am Holz 1
21629 Neu Wulmstorf

Lieferadresse für das Melderaustauschprogramm (CH)

Rhenus Logistics AG
c/o Honeywell
Solenbergstrasse 7
CH-8207 Schaffhausen



6 LOGISTIK SHIPPING-POINT

Die Lieferung für das Detektoren-/Melderaustauschprogramm wird im Logistik Shipping-Point bei **Rhenus in Hamburg** entgegengenommen und entsprechend geprüft.



Allgemeines Bestellformular

Unten finden Sie ein Muster des Bestellformulars. Bitte verwenden Sie nur die elektronische Version, zu finden auf unserer Webseite unter **Service/Downloads/Formulare/Allgemein**.

<https://www.esser-systems.com/de/service/downloads/esser/formulare/allgemein/>

Bestellformular		Honeywell				
<small>* kennzeichnet ein Pflichtfeld</small>						
Bestellinformationen						
Bestellnummer*	Angebotsnummer/Referenz*	Währung*	Kunden-Kontonummer*			
		EUR				
Incoterms	Gewünschtes Lieferdatum					
Registrierte Firmendetails						
Name des Unternehmens*	Adresse des Unternehmens*					
Land*	Postleitzahl*	Gleiche Rechnungsadresse?	Gleiche Lieferadresse?			
<i>Ansprechpartner:</i>	Vollständiger Name*	Telefonnummer*	E-Mail-Adresse*			
Rechnungsanschrift						
Name des Unternehmens*	Rechnungsadresse*					
Land*	Postleitzahl*	E-Mail-Adresse zum Versenden der Rechnung				
<i>Kontaktperson (Buchhaltung):</i>	Vollständiger Name*	Telefonnummer*	E-Mail-Adresse*			
Lieferanschrift						
Name des Unternehmens*	Vollständige Lieferanschrift*					
Land*	Postleitzahl*	Andere Angaben, die auf den Lieferpapieren gedruckt werden sollen				
<i>Kontaktperson (Lieferung):</i>	Vollständiger Name*	Telefonnummer*	E-Mail-Adresse*			
Besondere Anweisungen (z.B. zusätzliche Lieferadressen, zusätzliche Angebotsreferenzen, geplante Liefertermine, spezifische Kundenreferenzdetails usw.)						
Bestellformular		Honeywell				
Position	Anzahl	Verpackungseinheit	Artikelnummer	Beschreibung (zusätzliche Details wie Seriennummer,...)	Preis/Einheit (netto)	Summe
						-
						-
						-
						-
						-

Bestellinformation individuelle Zusammensetzung von Landessprachen SV98

Es können insgesamt bis zu fünf Landessprachen je Alarmgebereinheit bereitgestellt werden. Gemäß dem nachfolgenden Bestellformular können andere Zusammensetzungen von Landessprachen bestellt werden. Die Lieferzeit beträgt vier Wochen.

Bitte nehmen Sie zur Kenntnis, dass Rücknahme und Stornierung nicht möglich sind.

Bestellnummern für individuelle Zusammensetzung von Landessprachen:

O ² T/FSp-Multisensormelder IQ8Quad	802385.SV98
O ² T/Sp Multisensormelder IQ8Quad	802386.SV98
Sprachalarmgeber IQ8Alarm Plus, rot	807322R.SV98
Kombi-Sprachalarmgeber IQ8Alarm Plus, rot	807372RR.SV98/RW.SV98
Sprachalarmgeber IQ8Alarm Plus, weiß	807322W.SV98



Kennzeichnung:
 Individuelle Zusammensetzung von Landessprachen am Beispiel des Artikels 802385.SV98
 Zum Beispiel: 1234567 AB-Nr.
 Phrase 1 - 5 NL_nl
 Phrase 6 - 10 GB_en
 Phrase 11 - 15 DE_de
 Phrase 16 - 20 TR_tr
 Phrase 21 - 25 RU_ru

Der Nachrichtentyp je Sprache ist, sofern nicht anders, in der Tabelle "Weitere Landessprachen zur individuellen Zusammensetzung" angegeben, immer gleich:

- 1 Evakuierung 1
- 2 Evakuierung 2
- 3 Alarm
- 4 Test-Nachricht
- 5 Entwarnung

Bestellformular Spezifikation zu Alarmgebereinheiten SV98

Unten finden Sie ein Muster des Bestellformulars. Bitte verwenden Sie nur die elektronische Version, zu finden auf unserer Webseite unter [Service / Downloads/Formulare/Automatische Melder](#)



Bestellspezifikation zu Alarmgebereinheiten *SV98 mit individueller Zusammensetzung von Sprachen oder kundenspezifischen Texten und Tönen

Order specification for alarm units * SV98 with individual composition of languages or customer-specific texts and tones

Bitte das Formular nicht handschriftlich, sondern nur elektronisch ausfüllen. Das ausgefüllte Dokument leiten Sie bitte an unser zuständiges Kundenservice-Team weiter

Please do not fill out the form by hand, only electronically. Please forward the completed document to our responsible customer service team

1/2

1. Kontakt / Contact

Kundendaten	
Kundennummer Account No.	
Firma Company	
Kontakt Contact Name	
Straße/Hausnummer Street/House no.	
PLZ / Ort Postal Code / City	
Telefon Phone	
E-Mail	
Bestellnummer Purchase Order No.	

2. Materialnummern / Material

Menge / Quantity	Beschreibung / Description	Menge / Quantity	Beschreibung / Description
	802385.SV98		807322W.SV98
	802386.SV98		807372RR.SV98
	807322R.SV98		807372RW.SV98

3. Bestellung / Purchase

3.1. Folgebestellung / Follow Up Order

Beispielbilder / Example Image

Nummer unserer Auftragsbestätigung Our Order Acknowledgement Number
--

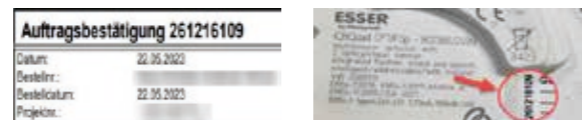

Bitte geben Sie die Nummer unserer Auftragsbestätigung an. Diese entnehmen Sie bitte unserer Auftragsbestätigung oder der Rückseite einer Alarmgebereinheit, auf die sich die Bestellung (siehe Bild oben rechts) beziehen soll.

Please state the number of our order acknowledgement. This can be found on our order acknowledgement form or on the back of an alarm unit to which the order should refer (see image above right).

Zusätzliche Sprachen für IQ8 xy.SV98 Versionen. 1/2

Ländercode gem. ISO 3166-Alpha-2	Sprachcode gem. ISO 639-1	Evakuierung 1	Evakuierung 2	Alarm	Testnachricht	Entwarnung
SA Arabia	ar	حريق هناك الانتباه يرجى القرب الى التوجه الرجاء المبنى اخلاء و طوارئ مخرج	---	في طوارئ- وقوع عن الاطلاع تم الانتظار يرجى المبنى ارشادات على للحصول	النظام لفحص الرسالة هذه للإزعاج ناسد	الطوارئ حالة الغاء تم ازعاج اي عن تعذر الان
BA Bosnia	bs	Ovo je požarni alarm Molimo da odmah napustite zgradu koristeći najbliži raspoloživi izlaz.	Pažnja. Ovo je obavještenje o opasnosti. Molimo napustite zgradu koristeći najbliži raspoloživi izlaz.	U zgradi se dogodio incident. Molimo sačekajte dalja uputstva.	Ovo je poruka za ispitivanje sistema. Možete nastaviti sa vašim aktivnostima.	Opasnost je prestala. Izvinjavamo se radi eventualnih neugodnosti.
BR Brasil	pt	Atenção. Esta é uma emergência. Por favor, abandonem o edifício pela saída de emergência mais próxima.	Isto é um alarme de incêndio. Abandonem por favor, o edifício imediatamente pela saída de emergência mais próxima	Atenção foi reportado um incidente no edifício. Aguardem, por favor, outras instruções.	Esta é uma mensagem de teste. Não se requer nenhuma ação.	A emergência foi cancelada. Pedimos desculpas pelos problemas causados
CN China Mandarin	zh	请注意！ 请注意！ 现在发生火警， 请保持冷静， 请留意广播， 请尽快离开现场！	请注意！ 请注意！ 现在发生火警， 请留意广播， 或注意现场指示！	请注意！ 现在发生紧急事故， 请等待下一步指示。	注意！ 紧急事故已经排除， 谢谢！	现在是系统测试， 请各位无需惊慌。
DK Denmark	da	Brandalarmer er aktiveret forlad venligst bygningen, anvend nærmeste nødudgang.	Dette er en nødsituation, forlad bygningen brug de opmærkede flugveje.	Et varsel om brand bliver undersøgt, afvent nærmere besked.	Dette er en test melding ingen tiltag nødvendig.	Normal tilstand er genoprettet, faren er overstået.
FI Finland	fi	Huomio, kiinteistöissä on havaittu automaattinen paloilmoitus. Poistu rakennuksesta käyttäen ohjattuja reittejä. Hissien käyttö on kielletty.	Huomio, turvallisuussyistä kiinteistöistä on poistuttava välittömästi. Käytä ohjattuja reittejä.	Huomio, paloilmoitin on ilmoittanut mahdollisesta vaaratilanteesta. Tutkimme asiaa ja annamme pian lisätietoja.	Paloilmoitinjärjestelmää testataan.	Palohälytys on ohi. Tilanne on palautunut normaalki.
GR Greece	el	Αυτό είναι ένα μήνυμα συναγερμού για πυρκαγιά. Παρακαλώ εγκαταλείψτε το κτίριο αμέσως από τις εξόδους κινδύνου. Η πυροσβεστική έχει δοπονηθεί.	Προσοχή, προσοχή! Αυτό είναι ένα μήνυμα για κατάσταση κινδύνου. Παρακαλώ εγκαταλείψτε το κτίριο από τις επόμενες εξόδους.	Προσοχή στο κτίριο υπάρχει κατάσταση κινδύνου. Παρακαλώ παραμείνετε ψύχραιμοι και περιμένετε επόμενες οδηγίες.	Αυτή είναι μια δοκιμαστική ανακοίνωση.	Η κατάσταση κινδύνου έχει αρθεί. Ζητούμε συγγνώμη για τυχόν δυσάρεστες καταστάσεις που προκλήθηκαν.
ES Catalonia	ca	Això es una alarma d'incendi. Siusplau abandonin l'edifici immediatament per la sortida d'evacuació més propera.	Atenció. Això es una emergencia. Siusplau abandonin l'edifici per la sortida d'evacuació més propera.	Atenció. S'ha notificat un incident a l'edifici. Siusplau, esperin altres instruccions.	Això es un missatge de prova. No es requereix cap acció.	L'alarma ha estat cancel.lada. Preguem disculpin les molesties.
HR Croatia	hr	Ovo je požarni alarm. Molimo odmah napustite objekt koristeći najbliži izlaz za nuzdu. Vatrogasna postaja je alarmirana.	Pozor! Pozor! Ovo je priopćenje o neposrednoj opasnosti. Molimo odmah napustite objekt koristeći najbliži izlaz za nuzdu.	Pozor! U objektu je prijavljena opasnost. Molimo ostanite mirni i pricekajte daljnje upute.	Ovo je probno priopćenje. Nikakve mjere nisu neophodne.	Opasnost je prestala. Ispricavamo se radi eventualnih neugodnosti.
NL Netherlands	nl	Attentie, er is een brandalarm. Verlaat het gebouw via de dichtstbijzijnde uitgang.	Attentie, er is een calamiteit. Verlaat het gebouw via de dichtstbijzijnde uitgang.	Attentie, er volgt een blussing, verlaat de ruimte.	Dit is een testalarm, dit is een testalarm.	Einde alarmmelding, einde alarmmelding.
NO Norway	no	Brannalarmer er utløst, forlat bygget, bruk de oppmerkede rømningsveiene.	Dette -er en nødsituasjon, forlat bygget, bruk de oppmerkede rømningsveiene.	Et automatisk varsel om brann blir undersøkt, avvent nærmere beskjed.	Dette er en testmelding, ingen tiltak nødvendig.	Normaltilstand er gjenopprettet, faren er over.

Zusätzliche Sprachen für IQ8 xy.SV98 Versionen. 2/2

Ländercode gem. ISO 3166 -Alpha-2	Sprachcode gem. ISO 639-1	Evakuierung 1	Evakuierung 2	Alarm	Testnachricht	Entwarnung
PL  Poland	pl	Uwaga! Wystąpił alarm pożarowy. Proszę natychmiast opuścić budynek najbliższym dostępnym wyjściem ewakuacyjnym.	Proszę o uwagę! To jest komunikat alarmowy. Proszę opuścić budynek najbliższym dostępnym wyjściem ewakuacyjnym.	Uwaga. W budynku wystąpiło zdarzenie alarmowe. Proszę spokojnie oczekiwać dalszych instrukcji.	To jest komunikat testowy. Nie są wymagane żadne działania.	Stan alarmu został odwołany. Przepraszamy za wszelkie niedogodności i utrudnienia.
PT  Portugal	pt	Isto é um alarme de incêndio. Por favor abandonem o edifício imediatamente pela saída de evacuação mais próxima.	Atenção. Isto é uma emergência. Por favor abandonem o edifício pela saída de emergência mais próxima.	Atenção, ocorreu um incidente no edifício. Por favor aguardem mais instruções.	Atenção, isto é apenas um ensaio	O alarme foi cancelado. Queiram desculpar o inconveniente.
RO  Romania	ro	Atențiune, atențiune! S-a declanșat o alarmă de incendiu. Vă rugăm părăsiți imediat clădirea pe cea mai apropiată cale de evacuare. Alarma a fost transmisă la pompieri.	Atențiune! Acesta este un mesaj de urgență. Vă rugăm părăsiți clădirea pe cea mai apropiată cale de ieșire.	Atențiune. În clădire a fost semnalat un incident. Vă rugăm să vă păstrați calmul și să așteptați noi instrucțiuni.	Situația de urgență a luat sfârșit. Ne cerem scuze pentru eventualele inconveniente.	Acesta este un mesaj de test.
RS  Serbian	sr	Ovo je požarni alarm! Molimo vas da odmah napustite zgradu koristeći najbliži raspoloživi izlaz.	Pažnja! Ovo je obaveštenje o opasnosti. Molimo vas da naпустite zgradu koristeći najbliži raspoloživi izlaz.	U zgradi se desio incident. Molimo vas da sećekate dalja uputsva.	Ovo je poruka za ispitivanje sistema. Možete nastaviti sa vašim aktivnostima.	Opasnost je prestala. Izvinjavamo se zbog eventualnih neugodnosti.
RU  Russia	ru	Внимание. Пожарная тревога. Пожалуйста покиньте помещение через ближайшие аварийные выходы.	Внимание. Это предупреждение о пожарной опасности. Пожалуйста покиньте помещение через ближайшие выходы.	Внимание. Поступило предупреждение о пожарной опасности. Пожалуйста сохраняйте спокойствие и ждите дальнейшей информации.	Отмена пожарной тревоги. Ситуация нормализовалась. Извините за причинённые неудобства.	Тестовое сообщение. Идет проверка системы пожарной сигнализации.
SE  Sweden	sv	Brandlarmet är utlöst, lämna omedelbart byggnaden genom närmaste utgång.	Detta är en nödsituation, lämna omedelbart byggnaden genom närmaste utgång.	Larm om brand i byggnaden blir undersökt, invänta närmare besked.	Detta är ett testmeddelande, ingen åtgärd är nödvändig.	Normalt tillstånd är återupprättat, faran är över.
SK  Slovakia	sk	Toto je požárny poplach. Opusťte prosím okamžite budovu najbližším núdzovým východom!	Pozor, hrozí nebezpečenstvo. Opusťte prosím budovu najbližším núdzovým východom!	V budove bola vyhlásená pohotovosť. Počkajte prosím na ďalšie pokyny.	Toto je testovacie hlásenie. Nie je potrebné naň reagovať.	Pohotovosť bola odvolaná. Ospravedlňujeme sa za prípadné ťažkosti.
SI  Slovenia	sl	Požarni alarm! Prosimo takoj zapustite zgradbo skozi najbližji izhod. Gasilci so obveščeni.	Pozor! Pozor! To je sporočilo o nevarnosti. Prosimo zapustite zgradbo skozi najbližji izhod!	Pozor, v zgradbi je zaznana nevarnost. Prosimo ostanite mirni in počakajte na nadaljnja navodila.	To je testno sporočilo.	Nevarna situacija je obvladana. Opravičujemo se za vse neprijetnosti.
CZ  Czech Republic	cs	Toto je požární poplach. Prosím, opusťte okamžitě budovu nejbližším únikovým východem.	Pozor, hrozí nebezpečí. Prosím, opusťte budovu nejbližším únikovým východem.	V budově byla vyhlášena pohotovost. Prosím, vyčkejte dalších instrukcí.	Toto je testovací hlášení. Není třeba na něj reagovat.	Pohotovost je nyní odvolána. Omlouváme se za případné obtíže.
TR  Turkey	tr	Acil bir durum var. Lütfen binayı en yakın çıkış noktasından terkedin	Acil bir durum var. Lütfen binayı en yakın çıkış noktasından terkedin.	Bu bir yangın uyarısıdır. Bu bir yangın uyarısıdır. Talimatlar için beklemeye kalın. Talimatlar için beklemeye kalın.	Yangın uyarısı test edilmektedir. Bir şey yapmanız gerekmiyor. Bir şey yapmanız gerekmiyor.	Tehlike geçmiştir. Tehlike geçmiştir. Bir şey yapmanız gerekmiyor.
HU  Hungary	hu	Tűriadó! Kérem, azonnal hagyják el az épületet az Önökhöz legközelebb eső kijáraton!	Figyelem! Vészhelyzet! Kérem, azonnal hagyják el az épületet az Önökhöz legközelebb eső kijáraton!	Az épületben váratlan esemény történt. További utasításig kérem várjanak!	Ez egy teszttüzenet.	Vészhelyzet törölve. Az esetleges kellemetlenségekről elnézésüket kérjük.

Bestellinformation kundenspezifische Zusammensetzung SV99

Sollten Sie abweichend von den Standard-Sprachmitteilungen individuelle Texte, weitere Signaltöne sowie weitere Landessprachen benötigen, welche nicht im Bestellformular SV98 aufgeführt sind, wenden Sie sich bitte an den für Sie zuständigen technischen Verkaufsberater. Lieferzeit und Preis für die Aufnahme der Sondertexte, Sondertöne erhalten Sie auf Anfrage bei der Firma NEXTPublishing, Kontaktdaten siehe unten. Bitte beachten Sie, dass die maximale Aufnahmezeit (inklusive Pausen) 169 Sekunden beträgt.

Bitte nehmen Sie zur Kenntnis, dass Rücknahme und Stornierung nicht möglich sind.

Bestellnummern für individuelle Programmierung von Sprachdurchsagen/Signaltönen

O ² T/FSp-Multisensormelder IQ8Quad	802385.SV99
Sprachalarmgeber IQ8Alarm Plus, rot	807322R.SV99
O ² T/Sp Multisensormelder IQ8Quad	802386.SV99
Kombi-Sprachalarmgeber IQ8Alarm Plus, rot	807372RR.SV99/RW.SV99
Sprachalarmgeber IQ8Alarm Plus, weiß	807322W.SV99

Für den Prozess benötigen Sie zwei Bestellformulare:

1. Bestellformular für die Beauftragung der Dienstleistung bei NEXTPublishing
2. Bestellformular für die Bestellung eines Muster-Alarmgebers SV99 bei der Novar GmbH

Bitte nutzen Sie hierfür ausschließlich das elektronische PDF-Formular, welches mit Adobe Reader oder einem vergleichbaren Programm auszufüllen und zu versenden ist.

Beide Formulare stehen für Sie auf unserer Webseite unter **Service/Downloads/Formulare/Automatische Melder** zur Verfügung:

<https://www.esser-systems.com/de/service/downloads/esser/formulare/automatische-melder-7/>

Bei Fragen hierzu können Sie jeder Zeit unsere Auftragsbearbeitung kontaktieren:

Sammelruf: +49 (0)698 0885333 Auswahl:1
Sammel-E-Mail: kundenservice.dach.fire@honeywell.com

Kontaktdaten NEXTPublishing:

Bernd Schmidt
Emmericher Straße 2
47546 Kalkar
Telefon 02824 / 999 095
Mobil 0160 / 97327883
info@nextpublishing.de



Kennzeichnung:
Individuelle Zusammensetzung von kundenspezifischen Sondertexten / Sondertönen am Beispiel des Artikels 802385.SV99

Zum Beispiel: 1234567 AB-Nr.
Phrase 1 - 5 NL_nl
Phrase 6 - 10 GB_en
Phrase 11 - 15 DE_de
Phrase 16 - 20 TR_tr
Phrase 21 - 25 RU_ru
Phrase 26 - 31 Extra
(kundenspezifische Sondertexte / Sondertöne)

 Die Programmierung der Sprach- bzw. Tondaten erfolgt werkseitig nach Ihren Vorgaben. Die Programmierung der Kundendaten erfolgt über die Programmiersoftware tools 8000. Nach Erhalt und Prüfung Ihrer Erstbemusterung, erfolgen drauf basierende Bestellung über SV98 Alarmgeber, bitte beachten Sie entsprechende Hinweise in der Onlinehilfe.

Bestellformular für Muster-Alarmgebereinheit SV99

Unten finden Sie ein Muster des Bestellformulars. Bitte verwenden Sie nur die elektronische Version, zu finden auf unserer Webseite unter **Service/Downloads/Formulare/Automatische Melder**

Bestellspezifikation zu einer Muster-Alarmgebereinheit *SV99 mit Sondersprachen/-tönen

Order specification for a sample alarm unit * SV99 with Special languages / sounds

Bei Folgebestellungen bitte "Bestellspezifikation zu Alarmgebereinheiten *SV98" verwenden

Bitte das Formular nicht handschriftlich, sondern nur elektronisch ausfüllen. Das ausgefüllte Dokument leiten Sie bitte an unser zuständiges Kundenservice-Team weiter

For subsequent orders, please use "Order specification for alarm units * SV98 with individual composition of languages or customer-specific texts and tones".

Please, do not fill out the form by hand, but electronically only and provide it to our responsible customer service team

1/2

1. Kontakt / Contact

Kundendaten	
Kundennummer Account no.	
Name/Firma Company	
Kontakt Contact / Name	
Straße/Hausnummer Street/House no.	
PLZ / Ort Postal Code / City	
Telefon Phone	
E-Mail	

2. Bestellung / Purchase

Bitte selektieren Sie die gewünschte Ausführung (nur 1 Auswahl pro Bestellung möglich):
Please select the required version (only 1 selection possible per order):

Artikelnummer / Material	Beschreibung / Description
<input type="checkbox"/> 802385.SV99	O ² T / FSp-Multisensormelder IQ8Quad O ² T/ FSp multisensor fire detector IQ8Quad with isolator, customized version
<input type="checkbox"/> 802386.SV99	O ² T / Sp Multisensormelder IQ8Quad O ² T / Sp multisensor fire detector IQ8Quad with isolator, customized version
<input type="checkbox"/> 807322R.SV99	SprachAlarmgebereinheit IQ8Alarm Plus, rot IQ8Alarm Plus/SpSo soulder with speech, red, customized version
<input type="checkbox"/> 807322W.SV99	SprachAlarmgebereinheit IQ8Alarm Plus, weiß IQ8Alarm Plus/SpSo soulder with speech, white, customized version
<input type="checkbox"/> 807372RR.SV99	Kombi-SprachAlarmgebereinheit IQ8Alarm Plus, rot/rot IQ8Alarm Plus/FSpSo VAD with sound/speech, red/red, customized version
<input type="checkbox"/> 807372RW.SV99	Kombi-SprachAlarmgebereinheit IQ8Alarm Plus, rot/weiß IQ8Alarm Plus/FSpSo VAD with sound/speech, red/white, customized version

Kompatibilitätsliste Schlüssel und Schlösser (inkl. Artikelnummern)

Produktionsstop	für Bedienteilfront	für Gehäuse	Schließzylinder-Typ Art.-Nr.	Produktionsstop	Schlüssel-Typ & Schlüssel Art.-Nr.	Zentrale
	x	-	Typ 17 Art.-Nr. 743245		Typ 801 Art.-Nr. 769914	2001
01.01.00	-	x	743232	01/01/2000	Typ 1D9 Art.-Nr. 743912	2214
	-	x	743233			3004
	-	x	743269			3006
	-	x	743216		Typ 1D9 Art.-Nr. 743212	3007
01.01.00	-	x	743210		Typ 1D9 Art.-Nr. 743212	Löschmittelsteuerung 3010
01.01.07	-	x	743233		Typ 901 Art.-Nr. 769915	Löschmittelsteuerung 4908
	-	x	743255		Typ 901 Art.-Nr. 769915	8000C / M
	x	-	743271		Schlüssel kann nicht separat bestellt werden	8007
	x	-	Schloss Typ C 83 Hersteller ABUS inkl. 3 Stk. Schlüssel 743272			Löschmittelsteuerung 8010
	x	-	Typ 17 Art.-Nr. 743245		Typ 801 Art.-Nr. 769914	LCD-IP 788400, etc. für BMZ/Brandmelderzentrale und Löschmittelsteuerung 8010
	-	x	Typ B103 Art.-Nr. 743255		Typ 901 Art.-Nr. 769915	8000C / M
						8007
						8008
						800x mit Drucker
						FlexES Control
						ES Line
						Compact

Zentrale	Artikel Nr. Druckerpapier	Papier-Typ	Artikel Nr. Drucker	Anmerkung	Breite/Papier (mm)	Produktionsstop	Alternative Art.-Nr.
FlexES Control	FX808355	Thermopapier	FX808353	ohne Papieraufwickelrolle / RS422	57		
FlexES Control	FX808355	Thermopapier	FX808354	ohne Papieraufwickelrolle / TTY	57		
IQ8Control C/M	736235	Thermopapier	736233	ohne Papieraufwickelrolle	58		
		Thermopapier	736234	mit Papieraufwickelrolle			
3008	736212	Thermopapier	736210		60	01.01.23	
3007	736262	Thermopapier	736260		80		
3010	736262	Thermopapier	736260		80		
8000 C	736217	Thermopapier	736214	ohne Papieraufwickelrolle vor Sommer 2002	58		
8000 C	736235	Thermopapier	736233+34	ohne Papieraufwickelrolle vor Sommer 2002	58	20.11.24	PD-80
8000 C	736264	Thermopapier	736214+16	mit Papierzugrolle vor Sommer 2002	60		
8000 C	736235	Thermopapier	736233+34	mit Papierzugrolle vor Sommer 2002	58	20.11.24	PD-80
8000 M	736217	Thermopapier	736214	ohne Papieraufwickelrolle vor Sommer 2002	58		
8000 M	736235	Thermopapier	736233+34	ohne Papieraufwickelrolle vor Sommer 2002	58	20.11.24	PD-80
8000 M	736264	Thermopapier	736214+16	mit Papierzugrolle vor Sommer 2002	60		
8000 M	736235	Thermopapier	736233+34	mit Papierzugrolle vor Sommer 2002	58	20.11.24	PD-80
8007	736264	Thermopapier	736214+16	ohne Papieraufwickelrolle vor Sommer 2002	60		
8007	736235	Thermopapier	736233+34	ohne Papieraufwickelrolle vor Sommer 2002	58	20.11.24	PD-80
8008	736264	Thermopapier	736214+16	ohne Papieraufwickelrolle vor Sommer 2002	60		
8008	736235	Thermopapier	736233+34	ohne Papieraufwickelrolle vor Sommer 2002	58	20.11.24	PD-80
5005	736262	Thermopapier	NN		80		
5006	736217	Thermopapier	384902		58		
5007	736262	Thermopapier	736260		80		
5008	736217	Thermopapier	384902	ohne Papieraufwickelrolle vor Sommer 2002	58		
5008 C	736235	Thermopapier	736233+34	ohne Papieraufwickelrolle vor Sommer 2002	58	20.11.24	PD-80
5008 C	736235	Thermopapier	736233+34		58	20.11.24	PD-80
1016	013901	Thermopapier	070752		58	12/30/2010	
1024	013901	Thermopapier	070752		58	12/30/2010	
MB100	013901	Thermopapier	NN		58	12/30/2010	
MB256	013901	Thermopapier	NN		58	12/30/2010	
MUBUAG	013901	Thermopapier	013900		58	12/30/2010	
616	013064.01	Papierrolle	070255	inkl. Farbband 013064.02	58	12/30/2010	
664	013064.01	Papierrolle	070255	inkl. Farbband 013064.02	58	12/30/2010	



Leistungsmerkmale

- Optimale Ästhetik durch farblich angepasste Geräte
- Jederzeit nachbestellbar

Farben sind ein Ausdruck der menschlichen Individualität und Kreativität. Um Ihrem geschmackvoll eingerichteten Gebäude gerecht zu werden, bieten wir als einer der wenigen Hersteller professionelle Rauch-/Wärme-/Multisensor-Melder und adressierbare Alarmgeräte in allen RAL-Farben und in beliebiger Stückzahl an.

Individuelle Farbvarianten von ESSER IQ8Quad Brandmeldern

Die kundenindividuelle und werkseitige Lackierung von ESSER IQ8Quad Brandmeldern in RAL-Farben erfolgt ab sofort nach einem optimierten Verfahren. Im Zuge dieser Umstellung haben wir neue Artikelnummern eingeführt, um den aktualisierten Prozess klar zu kennzeichnen und die Auftragsabwicklung für Sie transparenter zu gestalten.

Was ändert sich für Sie?

- **Artikelnummern:** Neue Artikelnummern wurden für lackierte Brandmelder eingeführt:

- 802371.RAL Optischer Rauchmelder IQ8Quad mit Leitungstrenner
- 802373.RAL OT Multisensormelder IQ8Quad mit Leitungstrenner
- 802374.RAL O²T Multisensormelder IQ8Quad mit Leitungstrenner
- 802375.RAL OT^{blue} Multisensormelder IQ8Quad mit Leitungstrenner
- 802382.RAL O/So Optischer Rauchmelder IQ8Quad mit Leitungstrenner
- 802383.RAL O²T/F Multisensormelder IQ8Quad mit Leitungstrenner
- 802384.RAL O²T/So Multisensormelder IQ8Quad mit Leitungstrenner
- 802385.RAL O²T/FSp Multisensormelder IQ8Quad mit Leitungstrenner
- 802386.RAL O²T/Sp Multisensormelder IQ8Quad mit Leitungstrenner
- 805590.RAL Meldersockel Standard IQ8Quad, ES Detect

- **Digitale Bestellabwicklung:** Bestellungen können ausschließlich über unser Online-Portal **MyBuildings.Honeywell** aufgegeben werden. Dies gewährleistet eine schnelle und fehlerfreie Bearbeitung. Bestellungen über EDI und eswawi sind ebenfalls geplant. Bitte kontaktieren Sie uns vorab, wenn Sie dies in Anspruch nehmen wollen.

- **Flexible Bestellmöglichkeiten:** Sie können Ihre Bestellung im Portal auf folgende Arten aufgeben:

- Direkt über die Produktseite
- Hochladen einer CSV- oder PDF-Datei
- Manuelle Eingabe
- Direkt aus einem Angebot

Farbangabe - ein Muss!





- Die gewünschte Farbe kann bereits bei der Angebotsanfrage im Portal angegeben werden.
- Die Farbangabe muss spätestens im Warenkorb vollständig angegeben sein.
- Wichtig: Bestellungen ohne Farbangabe können nicht bearbeitet werden.



Ihre Vorteile auf einen Blick

- Effizientere Prozesse
- Kürzere Lieferzeiten
- Mehr Transparenz in der Auftragsabwicklung
- Individuelle Farbangaben direkt im Anfrageprozess

Bei Fragen oder Unterstützung zur Umstellung oder zum Bestellprozess im Portal steht Ihnen unser Kundenservice gerne zur Verfügung.

Benötigen Sie eine Lackierung für Brandmelder, die von dieser Umstellung nicht betroffen sind, kontaktieren Sie bitte ebenfalls unseren Kundenservice, damit wir Ihnen eine passende Lösung anbieten können.

Art.-Nr. alt	Bezeichnung alt	Art.-Nr. neu	Produktfoto	Bezeichnung neu	System
K782481	Basismodul IQ8 C	782481		Basismodul IQ8 C	Brandmelderzentrale IQ8Control C
K782482	Basismodul IQ8 M	782482		Basismodul IQ8 M	Brandmelderzentrale IQ8Control M
K772441	AB Karte 8000C/M	7860xx		Bedienteilfront IQ8Control	Brandmelderzentrale IQ8 C/M
		7861xx		Bedienteilfront IQ8Control GEA 64	Brandmelderzentrale IQ8 C/M
K772239	Set BatMon IQ8Control (2x 788051.10)	772239		Satz BatMon IQ8Control (2x Stück 788051.10)	Brandmelderzentrale IQ8 C/M
782426	Netzteilmodul (802426) esserbus-PLus	782426		Netzteilmodul (802426) esserbus-PLus	Brandmelderzentrale IQ8 C/M
TT110009	Ringkerntrafo IQ8Control	KTT110009		Ringkerntrafo 150W IQ8Control	IQ8Control
774725	Akkukabel 80 cm	789315		Ersatzkabelsatz IQ8Control	Brandmelderzentrale IQ8 C/M
774737	Akkukabel 35 cm				
774738	Deckelkontakt IQ8 kurz				
750708	Flachbandkabel kurz (vom Bedienteil zur Basiskarte)				
750707	Flachbandkabel lang				
KX1715301	PCA Main Board ES Compact	809051.01		BMZ Compact	Brandmelderzentrale ES Compact
KX1715302	PCA Main Board ES Line	809041.01		BMZ ES Line	Brandmelderzentrale ES Line
K772300	PSU ES Line	809041.01		BMZ ES Line	Brandmelderzentrale ES Line
		809051.01		BMZ Compact	Brandmelderzentrale Compact
K772301.01	HMI BMZ ES Line DE	809041.01		BMZ ES Line	Brandmelderzentrale ES Line
		809051.01		BMZ Compact	Brandmelderzentrale Compact
KFX808324	Anzeige- und Bedienteil (A/B-Teil)	FX808324		Anzeige- und Bedienteil (A/B-Teil)	System FlexES
KFX808328.10R	Steuerungsmodul für Bundle mit 10 Ringen	FX808328.10R		Steuerungsmodul für Bundle mit 10 Ringen	System FlexES
KFX808328.18R	Steuerungsmodul für Bundle mit 18 Ringen	FX808328.18R		Steuerungsmodul für Bundle mit 18 Ringen	System FlexES
KFX808328.2R	Steuerungsmodul für Bundle mit 2 Ringen	FX808328.2R		Steuerungsmodul für Bundle mit 2 Ringen	System FlexES
KFX808328.5R	Steuerungsmodul für Bundle mit 5 Ringen	FX808328.5R		Steuerungsmodul für Bundle mit 5 Ringen	System FlexES
KFX808328.RE	Slave-Steuerungsmodul	FX808328.RE		Slave-Steuerungsmodul	System FlexES

Art.-Nr. alt	Bezeichnung alt	Art.-Nr. neu	Produktfoto	Bezeichnung neu	System
KFX808326	Energieversorgungs-Modul	FX818326		Energieversorgungs-Modul	System FlexES
KFX808327	EV-Anschluss-Modul (EVA)	FX818327		EV-Anschluss-Modul (EVA)	System FlexES
KFX808321	Basis Modulträger	FX808321		Basis Modulträger	System FlexES
772277	Akkukabel inkl. schwarzes Hybridkabel kurz (das lange Kabel ist im Katalog)	FX808316		Ersatzkabelsatz FlexES Control	System FlexES
772278	Akku lang (ohne schwarzes Hybridkabel)				
AC6Z0002	Deckelkontakt FlexES lang				
AC6Z0001	Deckelkontakt FlexES kurz				
AC1U0027	Flachband/Verbindungsleitung. 20pol. 800mm				
AC1U0012	Flachband / VERBINDUNGSLEITUNG. 20P. 400mm				

Stand: 19.07.22
Grau markiert: neu aufgenommen

Allgemeine Anwendungen für Branddetektion

Dieser Leitfaden soll Ihnen Ratschläge zum am besten geeigneten Meldertyp für spezifische Anwendungen geben. Natürlich können die Bedingungen je nach Anwendung variieren. Im Zweifelsfall empfehlen wir Ihnen, einen unserer Außendienstberater zu konsultieren.

Allgemeine Anwendungen für Branddetektion	Bevorzugte Option	Option 2	Option 3	Zusätzliche Hinweise
Abstellraum für Wäsche	O²T	T Klasse B		
Altenheim, Altenwohnheim, Pflegeheim, Seniorenzentrum, Seniorenwohnsitz, Sanatorium	OTG	O²T F/So	OT ^{blue}	
Atrium, Innenhof	Linienförmiger Rauchmelder	Ansaugrauchmelder Senkrechte Detektion)		
Bäckerei, Konditorei, Confiterie, Patisserie	O²T	OTG		
Basisstation, Base Transceiver Station (BTS), Mobilfunkcontainer	O mit 48V DV			
Batterieladerraum, Batterieladeanlage, Raum zum Wiederaufladen von Batterien	Ex (IS) O²T	Ex-Flammenmelder		
Bibliothek, Bücherei	OT ^{blue}	OTG	Ansaugrauchmelder	
Dampfbad, Sauna, Hamam, Türkisches Bad, Duschbereich	O²T	OT ^{blue}		
Denkmalgeschütztes Gebäude, z. B. historische Häuser, Burg	Ansaugrauchmelder	O²T		
Denkmalschutz-Bereich mit hohem Risiko wie historische Häuser	Ansaugrauchmelder	OTG	Funk (IQ8Wireless)	Schlagen Sie eine Zeitabschaltung vor, die verwendet wird, wenn eine geringere Empfindlichkeit erforderlich ist.
Diskotheek	OTG	O²T		
Druckerei, Papierlager	O²T	OTG	OT ^{blue}	
Einkaufszentrum, Kaufhalle, Einkaufsmall	O/So	O²T/FSO	OT ^{blue}	
Einzelhandelsgeschäft	O²T	OT	OTG	
Einzelhandelsgeschäft hohe Deckenhöhe	Linienförmiger Rauchmelder	Ansaugrauchmelder		
Einzelhandelsgeschäft normale Deckenhöhe ca. 2,40 m	O²T	OTG		
Elektrisches Feld_Bereich mit hohen elektrischen Feldern	Ansaugrauchmelder			
Elektroschrank, Schaltschrank, Anlagenraum	OT ^{blue}	O²T		
Explosionsgefährdeter Bereich, Bereich mit explosionsfähiger Atmosphäre (ATEX-Zulassung)	O²T Ex (i)/O Ex (i)/T Ex (i)			Alle Geräte sind eigensicher.
Fabrik, Produktionsstätte mit hohem Staubanfall	O²T	OT ^{blue}		
Fabrik, Werkstatt	O²T	OT ^{blue}	OTG	
Fertigung - Hochtechnologie/Wissenschaftslaboratorium	OTG			
Fertigung - Schwerindustrie mit Stroboskop, Schweißen und Schmieden	O²T	OTG		
Flughafenterminal	O²T	OTG	Video	
Getreidemühle	O²T	OTG		
Großraumbüro	O/So	O²T F/So	OTG	
Hohe/offene Decke z.B. in Kirchen, Kathedralen oder Dome	Ansaugrauchmelder	Linienförmiger Rauchmelder	Flammenmelder	Bei Option 3 - auf die Anzahl der brennenden Kerzen achten.
Hotel, Hotelzimmer	O²T F/So (p)	OTG (p)		
Justizvollzugsanstalt (JVA), Justizanstalt, Strafanstalt, Gefängnis, Sicherheitsunterkunft	OTG	O²T	O/Ansaugrauchmelder	
Kabelkanal, Kabelschacht, Kabeltunnel	Linienförmiger Wärmelder	Ansaugrauchmelder	Linienförmiger Rauchmelder	Achten Sie bei Option 2 auf Hindernisse.
Kantine, Gewerbliche Großküche, Cafeteria	O²T (p)	T-Klasse B		
Kesselraum/Maschinenraum mit Kohle oder Koks	O²T	OTG		
Kesselraum/Maschinenraum, der mit Gas/Öl/elektrischen Quellen betrieben wird	T-Klasse B	O²T		
Kirche/Kathedrale/Dom mit offenen hohen Decken	Linienförmiger Rauchmelder/ Ansaugrauchmelder	O²T		
Konferenzraum, Raucherbüro	O²T			
Korridor, Treppenhaus oder interner Durchgang	O²T	OT		
Kraftwerk	O²T	OTG		
Krankenhaus, Klinik, Hospital, Anstalt, Spital	OTG	O²T/OT		

Allgemeine Anwendungen für Branddetektion	Bevorzugte Option	Option 2	Option 3	Zusätzliche Hinweise
Küche, Teeküche, Kleine Haushaltsküche	O²T (p)	T-Klasse B		
Kühlraum	Ansaugrauchmelder	T		Montage des Wärmemelders in der Nähe offener Türen vermeiden.
Labor, Laboratorium	OTG	O²T	OT ^{blue}	Starke Schwankungen je nach Verwendung, kontaktieren Sie einen Techniker.
Lackiererei, Spritzkabine, Karosseriewerkstatt	Flammenmelder	T	Linienförmiger Wärmelder	Achten Sie auf gefährliche Anforderungen.
Lackierkabine, Spritzkabine, Spritzwerkstatt	Flammenmelder			
Ladenlokal im Einzelhandel	O²T	OTG		
Laderampe für Lagerhaus	T	Flammenmelder	O²T	
Lager mit brennbarem Inhalt	OT ^{blue}	O²T (p)	Flammenmelder	
Lager mit geringer und hoher Staubansammlung	Linienförmiger Rauchmelder/Absaugung	OT ^{blue} /O²T		Option 1 - Vorsicht bei Gabelstaplern, Lastwagen und Kränen.
Lagerraum, Produktionshalle mit geringem Staubanfall	O²T	OT ^{blue}		Vorbehaltlich des Materials im Lager.
Lüftungskanal, Lüftungsrohr	OT ^{blue} -LKM (Lüftungskanalmelder)	Ansaugrauchmelder		Berücksichtigen Sie den Lüftungskanalbausatz beim Lüftungskanalmelder!
Messehalle, Ausstellungshalle	OT ^{blue}	T		
Multifunktionale Halle, Mehrzweckhalle, Multifunktionsarena	OTG	O²T	OT ^{blue}	
Museum, Kunsthalle, Kunstgalerie	O²T F/So	OTG	OT ^{blue}	
Nassraum, feuchte Umgebungsbedingung	O²T			
Normales Büro oder Arbeitsbereich	O	O²T	OT ^{blue}	
Parkhaus (geschlossen), Tiefgarage, Parkgarage	T	OTG (p)	O²T (p)	
Parkhaus, Tiefgarage, Garagenarbeitsplatz	T	O²T (p)	OTG	
Radioaktiver Bereich	T/O/O²T/O²T ^{blue} /OT ^{blue} -LKM/O²T Ex (i)/O Ex (i)/			Alle Geräte P/N **NU**! Ausschließlich für FRANKREICH!
Radioaktiver Bereich - Bereich mit explosionsfähiger Atmosphäre (ATEX)	T Ex (i)			
Raffinerie	OT ^{blue} (p)	O²T	OTG	
Raum für Luftreiniger/Luftbehandlungsgerät (AHU), Betriebsraum und Aufzugsmaschinenraum	Ansaugrauchmelder			
Raum mit Gasfeuerung	OTG	OT ^{blue}		
Raum mit offenem Holz- oder Kohlefeuerung	O²T	T Klasse B		
Rechenzentrum, Serverraum, Datenverarbeitungsraum (IT-Raum)	OT ^{blue} (p)	Ansaugrauchmelder	OTG	Achten Sie auf schnelle Luftwechsel.
Reinraum	OT ^{blue}	Ansaugrauchmelder		
Restaurant, Restaurant-Bereich, Bar, Kneipe, Gaststätte, Gasthof	O²T	OTG	T	
Röntgenraum oder andere Bereiche mit hoher Elektromagnetischer Verträglichkeit (EMV)	Ansaugrauchmelder	OTG		
Schlafrum mit angeschlossenem Bad oder Küche	O²T F/So (p)	OTG (p)		Optionen abhängig von der Schwere des Dampfaustritts ins Schlafzimmer.
Schlafrum, Schlafsaal	OTG	O²T		
Schlafzimmer für Raucher	OTG			
Schlafzimmer mit angrenzendem Bad	O²T F/So (p)	OTG (p)		Optionen abhängig von der Schwere des Dampfaustritts in das Schlafzimmer.
Telekommunikation	OT ^{blue}	O²T	OTG	
Theater, Variété, Oper, Nachtclub	OTG	O²T		
Tunnel, Unterführung, Stollen	Linienförmiger Wärmelder	Flammenmelder	Ansaugrauchmelder	
Umkleideraum/Garderobe mit angeschlossenen Duschen usw.	O²T	T		

Allgemeine Anwendungen für Branddetektion	Bevorzugte Option	Option 2	Option 3	Zusätzliche Hinweise
Unbeheizter Raum, Dachboden, Speicher, Pumpenhaus, Ansaugraum usw.	O ² T			
Veranstaltungsraum, Konferenzraum	OTG	O ² T		
Waschküche/Wäscheraum groß, hohe Decke	Linienförmiger Rauchmelder	T Klasse B	Flammenmelder	Linienförmiger Wärmelder in der Nähe von Maschinen berücksichtigen.
Waschküche/Wäscheraum klein, niedrige Decke	O ² T	T-Klasse B		
Zoo, Tierhaus, Stall usw.	Ansaugrauchmelder	T		
Zur Luft geöffnetes Gehäuse	Ex-Wärme	Ex-Flammenmelder		
Zwischendecke, Zwischenboden, Doppelboden	OT ^{blue}	Ansaugrauchmelder		

T	Wärmelder	EX...	Für explosionsgefährdete Bereiche/ATEX (IS = eigensicher)
OT	Multisensormelder (Optisch/Wärme)	F/So	Melder mit integriertem Blitzlicht und Warntongebler
TD	Thermodifferential-Wärmelder	So	Warntongebler
OTG	Multisensormelder (Optisch/Wärme/Kohlenmonoxid)	(p)	Parametriert mit tools 8000
O	Optischer Rauchmelder	OT ^{blue} -LKM	Lüftungskanalmelder

Hinweis: Die Applikationsbeispiele sind unverbindlich und erheben keinen Anspruch auf Vollständigkeit hinsichtlich Konfiguration und Ausstattung sowie jeglicher Eventualitäten. Die Applikationsbeispiele stellen keine kundenspezifischen Lösungen dar, sondern sollen lediglich Hilfestellung bieten bei typischen Aufgabenstellungen. Sie sind für den sachgemäßen Betrieb der beschriebenen Produkte selbst verantwortlich. Diese Applikationsbeispiele entheben Sie nicht der Verpflichtung zu sicherem Umgang bei Anwendung, Installation, Betrieb und Wartung. Durch Nutzung dieser Applikationsbeispiele erkennen Sie an, dass wir über die beschriebene Haftungsregelung hinaus nicht für etwaige Schäden haftbar gemacht werden können. Wir behalten uns das Recht vor, Änderungen an diesen Applikationsbeispielen jederzeit ohne Ankündigung durchzuführen.

Für die in diesem Dokument enthaltenen Informationen übernehmen wir keine Gewähr. Unsere Haftung, gleich aus welchem Rechtsgrund, für durch die Verwendung der in diesen Applikationsbeispielen beschriebenen "Generelle Anwendungen/Spezifische Risiken", Hinweise, Daten usw. verursachte Schäden ist ausgeschlossen, soweit nicht z.B. nach dem Produkthaftungsgesetz in Fällen des Vorsatzes, der groben Fahrlässigkeit, wegen der Verletzung des Lebens, des Körpers oder der Gesundheit, wegen einer Übernahme der Garantie für die Beschaffenheit einer Sache, wegen des arglistigen Verschweigens eines Mangels oder wegen Verletzung wesentlicher Vertragspflichten zwingend gehaftet wird. Der Schadensersatz wegen Verletzung wesentlicher Vertragspflichten ist jedoch auf den vertragstypischen, vorhersehbaren Schaden begrenzt, soweit nicht Vorsatz oder grobe Fahrlässigkeit vorliegt oder wegen der Verletzung des Lebens, des Körpers oder der Gesundheit zwingend gehaftet wird. Eine Änderung der Beweislast zu Ihrem Nachteil ist hiermit nicht verbunden.

Spezifische Risiken für Branddetektion

Dieser Leitfaden soll Ihnen Ratschläge zum am besten geeigneten Meldertyp für spezifische Anwendungen geben. Natürlich können die Bedingungen je nach Anwendung variieren. Im Zweifelsfall empfehlen wir Ihnen, einen unserer Außendienstberater zu konsultieren.

Spezifische Risiken für Branddetektion	Bevorzugte Option	Alternative	Ratschlag
Aerosol, Schwebeteilchen	OTG (p)	O ² T	Wenn möglich, Zeitzonendeaktivierung bei O ² verwenden!
Aerosol, Schwebeteilchen durch übermäßige Chemikalienkonzentration	Flammenmelder	OTG	OTG kann je nach Aerosol geeignet sein.
Verbrennendes Toastbrot, Brot, Essen	OTG (p)	T	
Zigarettenrauch (übermäßig)	O ² T (p)	T	Dies ist ein FEUER, daher mit Techniken zu verwalten, z. B. mit Nacht/Tag-Aktivierung auf O ² .
Kochdunst	O ² T (p)	T	
Trockeneis (CO2)	OTG		
Staub (vorübergehend, z. B. während der Aufräumarbeiten auf dem Bau)	O ² T		
Staub oder Flusen (übermäßig)	OTG (p)		
Gabelstapler und Kräne (Abgase)	O ² T		
Dämpfe von Maschinen auf heißer Ölbasis (Schaum usw.)	O ² T (p)	T class B	
Heizung - Holz, Kohle, Koks oder Gas mit Flammeneffekt	O ² T	T class B	Dunkler oder unsichtbarer Rauch.
Hohe Luftfeuchtigkeit (bis zu 95% relative Luftfeuchtigkeit)	O ² T		
Starke elektromagnetische Geräte (Röntengeräte, Maschinen, Scanner usw.)	O ² T		T, wenn die Störung sehr stark ist!
Insekten, Fliegen, Spinnen, Milben	O ² T		
Niedrige Luftfeuchtigkeit (weniger als 15 % relative Luftfeuchtigkeit)	Alle Typen		Könnte die Betriebszeit des OTG (Gas-Sensor) beeinträchtigen.
Schneller Luftwechsel	Alle Typen		
Löten	O ² T		Heller Rauch.
Dampf/Wasserdampf (übermäßig/konstant)	O ² T		
Lagerung von unterschiedlichem Material	OT ^{blue}	T class B	Erkennung von unterschiedlichem Rauch.
Temperatur - hohe Umgebungstemperatur	O ² T	T class B	
Temperatur - niedrig (dauerhaft unter 0°C)	Alle Typen		
Temperatur - schnell wechselnd			TD nicht geeignet!
Fahrzeugabgase	O ² T	OTG	
Schweißen oder Hartlöten	O ² T		

T	Wärmelder	EX...	Für explosionsgefährdete Bereiche/ATEX (IS = eigensicher)
OT	Multisensormelder (Optisch/Wärme)	F/So	Melder mit integriertem Blitzlicht und Warntongebler
TD	Thermodifferential-Wärmelder	So	Warntongebler
OTG	Multisensormelder (Optisch/Wärme/Kohlenmonoxid)	(p)	Parametriert mit tools 8000
O	Optischer Rauchmelder	OT ^{blue} -LKM	Lüftungskanalmelder

Hinweis: Die Applikationsbeispiele sind unverbindlich und erheben keinen Anspruch auf Vollständigkeit hinsichtlich Konfiguration und Ausstattung sowie jeglicher Eventualitäten. Die Applikationsbeispiele stellen keine kundenspezifischen Lösungen dar, sondern sollen lediglich Hilfestellung bieten bei typischen Aufgabenstellungen. Sie sind für den sachgemäßen Betrieb der beschriebenen Produkte selbst verantwortlich. Diese Applikationsbeispiele entheben Sie nicht der Verpflichtung zu sicherem Umgang bei Anwendung, Installation, Betrieb und Wartung. Durch Nutzung dieser Applikationsbeispiele erkennen Sie an, dass wir über die beschriebene Haftungsregelung hinaus nicht für etwaige Schäden haftbar gemacht werden können. Wir behalten uns das Recht vor, Änderungen an diesen Applikationsbeispielen jederzeit ohne Ankündigung durchzuführen.

Für die in diesem Dokument enthaltenen Informationen übernehmen wir keine Gewähr. Unsere Haftung, gleich aus welchem Rechtsgrund, für durch die Verwendung der in diesen Applikationsbeispielen beschriebenen "Generelle Anwendungen/Spezifische Risiken", Hinweise, Daten usw. verursachte Schäden ist ausgeschlossen, soweit nicht z.B. nach dem Produkthaftungsgesetz in Fällen des Vorsatzes, der groben Fahrlässigkeit, wegen der Verletzung des Lebens, des Körpers oder der Gesundheit, wegen einer Übernahme der Garantie für die Beschaffenheit einer Sache, wegen des arglistigen Verschweigens eines Mangels oder wegen Verletzung wesentlicher Vertragspflichten zwingend gehaftet wird. Der Schadensersatz wegen Verletzung wesentlicher Vertragspflichten ist jedoch auf den vertragstypischen, vorhersehbaren Schaden begrenzt, soweit nicht Vorsatz oder grobe Fahrlässigkeit vorliegt oder wegen der Verletzung des Lebens, des Körpers oder der Gesundheit zwingend gehaftet wird. Eine Änderung der Beweislast zu Ihrem Nachteil ist hiermit nicht verbunden.

Abgekündigte Produkte

Artikel-Nr.	Beschreibung	Ersatzprodukt wenn vorhanden
060426	Teleskop-Verlängerung 1m für Art.-Nr. 060425 u. 060427	062427.50
060427	Kunststoff Teleskopstange	062427.50
060429	Testkopf für Thermomelder inkl. Akkus und Ladegerät	
060431.10	Akkustab Solo770 (3000mAh) f. Tester 060429, 805550/51	
761312	Deckenhalterung f. F2000/5000/ 50RV/100RV u. Halterung 761314	
761317	Linearer Rauchm. F5000, 100m m. Stellmotor,inkl. Controller	OSID/LRMX
761317.50	Linearer Rauchm. F5000, 50m m. Stellmotor, inkl. Controller	OSID/LRMX
761317.50.H	Lin. Rauchmelder F5000, 50m Melderkopf ohne Controller	OSID/LRMX
761317.H	Lin. Rauchmelder F5000, 100m Melderkopf ohne Controller	OSID/LRMX
761347	IR Flammenmelder (ex) X 9800	
761349	UV/IR Flammenmelder (ex) X5200GA	
761416	Fireray ONE, mit 1 Prisma	OSID/LRMX
761417	Fireray ONE, mit 4 Prismen	OSID/LRMX
761419	Fireray ONE, Schutzkorb	
761420	Fireray ONE, Heizung	
761440	Montageplatte für 1 Retrospiegel	
761441	Montageplatte für 4 Retrospiegel	
762255	Ersatz-Silikonhülse für 762253 (VPE 25) Hülsen zur Verwendung mit 762253	762260
764818	Feuerwehrbedienfeld (FBF-Ö) Österreich	784728
764856	RS 232 / TTY Konverter	764856.10
782432	2-Kanal UV/IR Flammenmelder (ex) SharpEye 40/40-L inkl. 782441	
782433	2-Kanal UV/IR Flammenmelder (ex) SharpEye 40/40-L4B inkl. 782441	
782434	1-Kanal IR-Flammenmelder (ex) SharpEye 40/40-R inkl. 782441	
784743	Feuerwehrtabelleau FAT3000 FAT3000	784715
785588	Feuerwehrschlüsseldepot FSD Typ 2003 mit Blendrahmen und Umstellschloß	785588.10
785590	Feuerwehrschlüsseldepot FSD Typ 2003 mit Rundum-Sabotageschutz	785590.10
801543.10	Schalldämpfer für Titanus Ansaugsystem Rauchansaugsysteme	PIP-039
801547	Frontfolie Titanus Pro Sens 2 EB	
801606	Kondensatabscheider f. Ansaugrauchmelder	PIP-025
805540	Scorpion Steuereinheit SCORP 8000	
805541	Scorpion ASD-Prüfkopf SCORP 2001	
805543.10	Universelles Ladegerät SOLO727	
805550	Multifunktionstestgerät Typ TF1001 für Brandmelder TF1001	
805551	Multifunktionstestgerät für Brandmelder TF2001	
805552	Rauchpatrone für Multifunktionstestgerät 805550/1	
805553	CO-Patrone für Multifunktionstestgerät 805551	
805580	Melderentnahmewerkzeug	voraus. ab Januar verfügbar
805581	Adapter für Teleskopstange Art.-Nr.: 769813	
805582	Rauchmeldertestgerät	805582.50
805583	CO Prüfgas für Rauchmeldertestgerät 805582	
805584	Prüfgas Rauchmeld. TestG 805582	805584.50
805585	Prüfgas smokesabre f. Rauchmeld.	805585.50
805586	Tragetasche für Testequipment inkl. Futteral f. Teleskopstangen	voraus. ab Januar verfügbar
F-PSU-2405ST	Netzteil 24V/5A Externes Netzteil im kompakten Metallgehäuse	805685.10
F-SP	Smoke pen mit 6 Einsätzen	VSP-810
F-SP-REFILL	Nachfüllpack mit 6 Einsätzen	VSP-811
FX808080	ERA ESSER Remote Access Server Box	CLSS
FX808081	Adapter ADP-4000 für ERA	CLSS
FX808378	Feuerwehrbedienfeld FBF-Ö für FlexES Control Österreich	784729
FX808379	Adapterbaugruppe ADP-N3S zur redundanten Anbindung eines FATs an FlexES	System 4000

Abgekündigte Produkte

Artikel-Nr.	Beschreibung	Ersatzprodukt wenn vorhanden
FX808380	Feuerwehrtabelleau FAT 3000-EDP-PROTOKOLL	784715
FX808381	Adapterbaugruppe ADP-N3EU-EDP-Protokoll	
FX808382	Feuerwehrbedienfeld "Seriiell" RS485 FBF 2003-EDP-Protokoll	784713/14
FX808383	Feuerwehrbedienfeld "Seriiell" RS-232 FBF2003-EDP-PROTOKOLL ANBINDUNG AN FAT	784713/14
FX808384	Parallel-Anzeige-Tableau ZPA, AP lichtgrau, Deutsche Version	784718
FX808385	Parallel-Anzeige-Tableau ZPA, UP Stahlblech	784719
FX808386	FIBS-A4-S2 rot lackiert Format A4	784720
FX808387	FIBS-A3-S2 rot lackiert Format A3	784721
FX808389	FIBS-A4-S2 Edelstahl	
FX808391	FIBS-A3-S2 Edelstahl	
FX808465	FBA Plus "Schweiz" für FlexES Control	FX808465.10
LT-ACC-BKT-PK5	Sensor Mount Kit Spare - 5BKT 10NUT	Li-Ion Tamer V3
LT-ACC-CCL-1	1' Ctrl Daisy Chain Cable (RJ45 Grey)	Li-Ion Tamer V3
LT-ACC-CCL-100	100' Ctrl Daisy Chain Cable (RJ45 Grey)	Li-Ion Tamer V3
LT-ACC-CCL-25	25' Ctrl Daisy Chain Cable (RJ45 Grey)	Li-Ion Tamer V3
LT-ACC-CCL-3	3' Ctrl Daisy Chain Cable (RJ45 Grey)	Li-Ion Tamer V3
LT-ACC-CCL-50	50' Ctrl Daisy Chain Cable (RJ45 Grey)	Li-Ion Tamer V3
LT-ACC-DCL	10' Digital Output Cable	Li-Ion Tamer V3
LT-ACC-IPA	MODBUS TCP/IP Adapter	Li-Ion Tamer V3
LT-ACC-MCL-100	100' Monitoring Sensor Cable(RJ45 Black)	Li-Ion Tamer V3
LT-ACC-MCL-25	25' Monitoring Sensor Cable (RJ45 Black)	Li-Ion Tamer V3
LT-ACC-MCL-50	50' Monitoring Sensor Cable (RJ45 Black)	Li-Ion Tamer V3
LT-ACC-OEM	OEM Board	Li-Ion Tamer V3
LT-ACC-PCL	10' Power Cable	Li-Ion Tamer V3
LT-ACC-RCL-100	100' Reference Sensor Cable (RJ45 Blue)	Li-Ion Tamer V3
LT-ACC-RCL-25	25' Reference Sensor Cable (RJ45 Blue)	Li-Ion Tamer V3
LT-ACC-RCL-50	50' Reference Sensor Cable (RJ45 Blue)	Li-Ion Tamer V3
LT-ACC-RLY	Form C Relay	Li-Ion Tamer V3
LT-ACC-SCL	MODBUS Serial Cable	Li-Ion Tamer V3
LT-ACC-SCL-MF	6' MODBUS Serial Cable M-F	Li-Ion Tamer V3
LT-CTR-C-HON	Combined controller - Honeywell	Li-Ion Tamer V3
LT-SEN-M	Monitoring sensor - Honeywell	Li-Ion Tamer V3
LT-SEN-R	Reference sensor	Li-Ion Tamer V3
MX50100	FlexES Guard Server-Lizenz	Winmag V6
MX50250	FlexES Guard Client (einzel)	Winmag V6
MX50255	FlexES Guard Client Paket 5 Stk	Winmag V6
MX50260	FlexES Guard Client Paket 10 Stk	Winmag V6
MX50270	FlexES Guard Client Paket 20 Stk	Winmag V6
MX50410	FlexES Guard GATEWAY	Winmag V6
MX51000	FlexES Guard Option Mandanten	Winmag V6
MX51100	FlexES Guard Option Multimonitor	Winmag V6
MX51200	FlexES Guard Option Notifikation	Winmag V6
MX51400	FlexES Guard Treiber-Redundanz	Winmag V6
MX51600	FlexES Guard LDAP Schnittstelle Windows Active Directory	Winmag V6
MX53000	FlexES Guard Treiber FlexES, IQ und System 8000	Winmag V6
MX53000.DP	DP Pakete a 500 Stk MX53000	Winmag V6
MX53100	FlexES Guard Treiber EMZ 5008	Winmag V6
MX53100.DP	DP Pakete a 500 Stk MX53100	Winmag V6
MX53110	FlexES Guard Treiber MB/HB Serie	Winmag V6
MX53110.DP	DP Pakete a 500 Stk MX53110	Winmag V6

Abgekündigte Produkte

Artikel-Nr.	Beschreibung	Ersatzprodukt wenn vorhanden
MX53115	Treiber MBSecure (ISOM-Prot.) für FlexEs Guard	Winmag V6
MX53115.DP	Datenpunkte MX53115, 500 Stk. für FlexES Guard	Winmag V6
MX53130	Treiber Telenot complex 400 H Telenot complex 400H	Winmag V6
MX53130.DP	DP Pakete a 100 Stk MX53130 für FlexES Guard	Winmag V6
MX53200	FlexES Guard Treiber Variodyn D1	Winmag V6
MX53200.DP	DP Pakete a 100 Stk MX53200	Winmag V6
MX53300	FlexES Guard Treiber Clino 99 Ackermann-ILC	Winmag V6
MX53300.DP	DP Pakete a 100 Stk MX53300	Winmag V6
MX53400	FlexES Guard Treiber Geutebrück und Reporter	Winmag V6
MX53400.DP	DP Pakete a 100 Stk MX53400	Winmag V6
MX53410	FlexES Guard Treiber Milestone Videosystem	Winmag V6
MX53410.DP	DP Pakete a 100 Stk MX53410	Winmag V6
MX53420	FlexES Guard Treiber Mobotix IP	Winmag V6
MX53420.DP	DP Pakete a 100 Stk MX53420	Winmag V6
MX53450	Treiber HeiTel Videotechnik für FlexES Guard	Winmag V6
MX53450.DP	DP Pakete a 100 Stk MX53450 für FlexES Guard	Winmag V6
MX53460	Videotreiber ONVIF Profile S für FlexES Guard	Winmag V6
MX53460.DP	Datenpunkte MX53460, 100 Stk. für FlexES Guard	Winmag V6
MX53510	FlexES Guard Treiber ZK primeWeb primeWebSystem	Winmag V6
MX53510.DP	DP Pakete a 100 Stk MX53510	Winmag V6
MX53600	FlexES Guard Tr. ASCOM Notr.-Sys	Winmag V6
MX53600.DP	DP Pakete a 100 Stk MX53600	Winmag V6
MX53610	FlexES Guard Tr. Bus-Contr.925 Bus-Contr.925	Winmag V6
MX53610.DP	DP Pakete a 100 Stk MX53610	Winmag V6
MX53615	Treiber RWT Bus-Controller 970 für FlexES Guard	Winmag V6
MX53615.DP	Datenpunkte MX53615, 100 Stk. für FlexES Guard	Winmag V6
MX53620	FlexES Guard Treiber ESPA	Winmag V6
MX53620.DP	DP Pakete a 10 Stk MX53620	Winmag V6
MX53630	Treiber SNMP-Client für FlexEs Guard	Winmag V6
MX53630.DP	Datenpunkte MX53630, 100 Stk. für FlexEs Guard	Winmag V6
MX53635	Treiber SIP Client IP Telefonie für FlexES Guard	Winmag V6
MX53635.DP	Datenpunkte MX53635, 100 Stk. für FlexES Guard	Winmag V6
MX53640	Treiber Datenbank Anbindung für FlexES Guard	Winmag V6
MX53640.DP	DP Pakete a 10 Stk MX53640 für FlexES Guard	Winmag V6
MX53645	Treiber Telenot comXline AE für FlexES Guard	Winmag V6
MX53645.DP	Datenpunkte MX53645, 100 Stk. für FlexES Guard	Winmag V6
MX53650	Treiber IDS4100 Digital AE für FlexES Guard	Winmag V6
MX53650.DP	Datenpunkte MX53650, 100 Stk. für FlexES Guard	Winmag V6
MX53699	FlexES Guard Treiber Fremdgewerk	Winmag V6
MX53699.DP	DP Pakete a 100 Stk MX53699	Winmag V6
MX53700	FlexES Guard OPC Server	Winmag V6
MX53700.DP	DP Pakete a 500 Stk MX53700	Winmag V6
MX53710	FlexES Guard OPC client	Winmag V6
MX53710.DP	DP Pakete a 500 Stk MX53710	Winmag V6
MX53720	Treiber OPC UA Cleint für FlexES Guard	Winmag V6
MX53720.DP	Datenpunkte MX53720, 500 Stk. für FlexES Guard	Winmag V6
MX53810	Treiber BACnet client	Winmag V6
MX53810.DP	DP Pakete a 500 Stk MX53810	Winmag V6
MX53900	Treiber Modbus Client / serial Master	Winmag V6
MX53900.DP	DP Pakete a 500 Stk MX53900	Winmag V6

Neue Produkte

Artikel-Nr.	Beschreibung
062427.50	Kunststoff-Teleskopstange
12550LT	Wasserfestes Gehäuse IP66 + Kabelverschraubung FR IA2000
762260	Ersatz-Silikonhülse für 762253 (VPE-100)
764856.10	RS 232 / TTY Konverter
766432	Akustischer Signalgeber PA 1, rot, 105 db(A) @ DIN-TON
766433	Akustischer Signalgeber PA 5, rot, 107 db(A) @ DIN-TON
766434	Akustischer Signalgeber PA 10, rot, 117 db(A) @ DIN-TON
766435	Blitzleuchte PY X-S-05 DC CL, weißer Blitz, 5 Joule
766436	Blitzleuchte PY X-S-05 DC RD, roter Blitz, 5 Joule
766437	Blitzleuchte PY X-M-10-SSM CL, weißer Blitz, 10 Joule
766438	Blitzleuchte PY X-M-10-SSM RD, roter Blitz, 10 Joule
784711	Redundanz-Adapter ADP4000 IQ8Control
784718	Parallel-Anzeige-Tableau ZPA4000 aP
784719	Parallel-Anzeige-Tableau ZPA4000 uP
784728	FBF4000-B für IQ8Control C / M
784729	FBF4000-C für FlexES Control
784740	ABT 4000, grau, aP
784741	ABT 4000, grau, uP
784742	ABT 4000 RFID NFC Transponder
784861	CLSS Gateway Bundle IQ8 62.5kB
784862	CLSS Gateway Bundle IQ8 500kB
784866	CLSS Gateway Bundle FlexES Control
785588.10	FW-Schlüsseldepot Basic-ST
785590.10	FW-Schlüsseldepot Basic-ST Sabo
802371.BLACK	Optical detector w.iso.Black color
802373.BLACK	OT detector IQ8Quad w.iso.Black color
802374.BLACK	O²T mult. detector w.iso.- Black color
802375.BLACK	OTblue detector w.iso. - Black color
802382.BLACK	O/So-Detektor IQ8Quad mit ISO. Schwarz
805582.50	Detector tester cup
805585.50	Smoke detector tester
805590.BLACK	Standard-Meldersockel – schwarze Farbe
808218.500	Paket 6 für Brandmeldecomputer IQ8Control M
CLSS-EL-CGW	CLSS Gateway Paket Notbeleuchtung
FLX-010	Ansaugrauchmelder FFAST FLEX mit 1 Kanal
FLX-020	Ansaugrauchmelder FFAST FLEX mit 2 Kanal
FX808465.10	FBA4000-Plus-ZT-Light
FX808467	FBA-Plus4000 ZT
FX808468	FBA - Planfachgehäuse
FX808469	FBA - Erweiterungsgehäuse mit Acrylglas
FX808470	Blendrahmen für FX808467
FX808471	FBA4000-Plus-ABT

Artikel-Nr.	Beschreibung
FX808472	FBA-CH-Seriell für FlexES
LT-ACC-ERO-16	Ethernet 16 Kanal-Relais-Module
LT-ACC-ETS-16	Ethernet Switch 16 Ports
LT-ACC-ETS-5	Ethernet Switch 5 Ports
LT-ACC-ETS-8	Ethernet Switch 8 Ports
LT-ACC-HUB-POE-HON	HUB POE LT Gen3 Honeywell
LT-ACC-HUB-PWR-HON	HUB Direct Power LT Gen3 Honeywell
LT-ACC-POE-24	Ethernet Switch PoE, 24 Ports
LT-ACC-POE-4	Ethernet Switch PoE, 4 Ports
LT-CTR-SML	Kontroller Gen3
LT-SEN-M3	Sensor Monitoring LT Gen 3
LT-SEN-R3	Sensor Reference LT Gen 3
PIP-039	ASPIRATING EQUIP ACCY Noise Suppressor
VSP-810	Rauchstift mit 6 Stück Dochte
VSP-811	Nachfüllpaket mit 6 Stück Dochte

Artikelnummernverzeichnis

Artikel-Nr.	Seite	Artikel-Nr.	Seite	Artikel-Nr.	Seite	Artikel-Nr.	Seite
059-001	355	761411	321	767018	430	783312	280
200/350	216	761412	322	767019	431	783313	280
251-003	359	761413	321	767020	431	784382.DO	37
400/550	216	761414	323	767030	437	784711	98
6500-MMK	318	761415	323	767031	438	784713	87
12550LT	421	761421	322	767032	438	784714	87
013405.20	453	761422	322	767033	438	784715	91
018001	126	761536	358	767034	439	784716	98
018002	126	761546.10	358	767035	439	784717	99
018004	127	761694	245	767036	440	784718	93
018006	127	762250	301	767037	440	784719	93
018007	127	762251	294	767038	441	784720	92
018009	127	762251.50	294	767153	437	784721	92
018011	127	762251.100	295	767510	454	784728	88
045040	375	762251.150	295	767800	212, 443	784729	88
050510	454	762251.250	295	767813.10	426	784731	101
062427.50	218, 446	762251.500	295	767814.10	426	784732	101
070450	454	762254	301	769163	40	784740	96
259529	214	762257	300	769166	68	784741	97
382040	452	762257.250	300	769910	230	784742	97
582550	381	762258	296	769911	230	784753	99
582551	381	762258.50	296	769914	40	784754	99
701040	228	762258.100	296	769915	40, 72	784765	145
704147	455	762258.150	297	769916	230	784768	145
704148	456	762258.250	297	769921	228	784769	146
704900	226	762258.500	297	772445	39	784790	132
704901	226	762259	298	772476	36	784791	133
704902	226	762259.50	298	772477	36	784840.10	142
704903	227	762259.100	298	772478	36	784841.10	142
704904	227	762259.150	299	772479	36	784842	37
704909	227	762259.250	299	781335	124	784843	143
704910	228	762259.500	299	781336	124	784844.10	144
704911	229	762260	301	781337	125	784850	146
704912	229	762263	300	781462	290	784852	147
704915	228	762291	292	781463	287	784853	148
704917	229	762292	293	781464	288	784861	82
704950	239	762293	294	781465	289	784862	82
704951	239	764730	459	781466	289	784865	143
704952	239	764731	459	781467	290	784866	82
704953	240	764732	459	781468	290	784870	100
704954	240	764733	460	781469	291	784871	100
704955	240	764736	460	781470	289, 456	784872	100
704960	242	764737	460	781482	215	784873	100
704961	242	764744	206	781487	421	785078	132
704964	242	764745	206	781551	217	785588.10	131
704965	243	764752	207	781693	231	785590.10	132
704966	243	764754	207	781694	231	785591	135
704967	244, 275	764790	84	781698	232	785592	134
704975	242	764852	453	781699	232	785594	136
704980	241	764856.10	454	781804	419	785595	137
704981	241	766238	380	781814	419	785596	136
704982	241	766253	375	782104	425	785597	134
704983	241	766303.10	376	782105	425	785598	135
704984	241	766305.10	376	782302	279	785599	136
704985	241	766307.10	376	782303	279	785753	128
736264	109	766411	380	782304	279	786000	34
740059	68	766424	372	782306	280	786001	34
740066	41, 65	766432	373	782307	280	786002	34
743245	40	766433	373	782308	280	786100	34
744027	41, 65	766434	374	782310	279	786101	34
744028	41, 65	766435	379	782311	278	786102	35
744029	41, 65	766436	377	782315	278	786261	35
744030	41, 65	766437	378	782445	283	786262	35
744444	38, 71	766438	377	782446	283	786263	35
761400.10	320	766439R	379	782447	284	787531	37
761401.10	321	766439W	378	782448	284	788040	464
761402.10	321	767010	427	782449	283	788041	464
761403	321	767011	427	782450	281	788042	464
761404.10	322	767012	428	782451	281	788043	465
761405.10	323	767014	428	782452	282	788044	465
761406	323	767015	428, 429	782453	282	788600	263, 461
761407	323	767016	429	782454	283	788601	263, 461
761410	320	767017	430	782455	283	788602	455

Artikelnummernverzeichnis

Artikel-Nr.	Seite	Artikel-Nr.	Seite	Artikel-Nr.	Seite	Artikel-Nr.	Seite
788043	475	802375.RAL	178	805594.10	268	850097	104
788044	475	802375-ST	198	805595.10	269	850098	104
788600	261, 471	802379	288	805597	128	850099	104
788601	261, 471	802382	184	805601.10	270	850112	104
788602	465	802382.BLACK	184	805602.10	271	850113	104
788603	261, 466	802382.RAL	184	805603	272	850135	138
788603.10	261, 466	802383	185	805604	272	850135.10	138
788605	465	802383.RAL	185	805605	273	850136	138
788612	260	802384	186	805612	120	960000.10.GB	122
788650.10	262, 471	802384.BLACK	186	805624	120	960001.10.GB	122
788651.10	262, 471	802384.RAL	186	805683	117	960002.10.GB	122
788652	465	802385	189	805684.10	117	960003.10.GB	122
788655	263, 472	802385.SV98	190	805685.10	116	960004.10.GB	123
788656	262, 472	802385.SV99	190	806201	428	960005.10.GB	123
789300	24	802386	187	806202	428	960006.10.GB	123
789301	25	802386.RAL	187	807205R	407	960007.10.GB	123
789303	39, 72	802386.SV98	188	807205W	408	960110	451
789315	38	802386.SV99	188	807214RR	415	960114	452
789810	110	802473	181	807214WR	416	960115	452
789811	110	803171	175	807214WW	417	960119	446
789812	111	803271	176	807224RR	418	960120	442
789813	111	803271.EX	200	807224RW	420	960121	444
789814	111	803371	177	807224WR	419	960122	444
789815	112	803371.EX	201	807322R	409	960124	445
789816	112	803374	181	807322R.SV98	411	960126	446
789817	112	803374.EX	202	807322R.SV99	412	960127	442
789818	112	804382.DO	37	807322W	410	960128	443
789860.10	459	804744	203	807322W.SV98	413	960129	443
789861	459	804791	84	807322W.SV99	414	960130	445
789862.10	460	804867	264	807372RR	421	962103.10	113
789863	460	804868	263	807372RR.SV98	423	962107.10	113
789864	460	804870	264	807372RR.SV99	424	970143.IN	313
796094	453	804900	221	807372RW	422	970145.IN	313
796349	453	804901	221	807372RW.SV98	425	970146.IN	311
796356.10	453	804902	222	807372RW.SV99	426	970147.IN	312
798655	476	804905	223	807372WR	427	970148	312
800171	170	804906	223	808003	22	970149.IN	312
800177	170	804920.EX	244	808004	30	970150.IN	310
800271	171	804924.EX	245	808133	26	970151	310
800361.10	173	804950	235	808134	26	970151.IN	311
800371	171	804951	235	808135	26	970153.IN	310
800374	172	804955	236	808136	27	970154	310
800375	172	804956	236	808139	23	970154.IN	311
801522.10	352	804960.EX	246	808214	32	970161	312
801524.10	353	804961	234	808215	32	970165.IN	311
801525.10	353	804961.EX	247	808217	33	971111.IN	307
801544.10	354	804970	232	808218	33	971112.IN	307
801549.10	354	804971	232	808218.500	33	971113.IN	307
801550	354	804973	233	808219	31	971121.IN	304
801604	354	805560	212	808606	255	971122.IN	305
801607	361	805570	210	808610.10	258	971123.IN	305
801711.10	332	805571	208	808611.10	259	971124.IN	305
801722.10	333	805572.50	211	808621	257	971125.IN	305
801824	430	805573	210	808623	251	971126.IN	305
801825	430	805574	208	808623.10	253	971129.IN	306
802171	175	805576	209	808623.30	252	971131.IN	306
802177	175	805577	209	808623.40	252	971132.IN	306
802271	176	805579	213	808624	254	971133.IN	306
802271-ST	194	805582.50	216, 456	808626	254	971134.IN	306
802371	177	805584.50	217, 457	808626.10	254	971135.IN	306
802371.BLACK	177	805585.50	217, 457	808630.10	260	971139.IN	306
802371.RAL	177	805585.51	217, 457	808631.10	260	971141.IN	307
802371-ST	195	805586.50	218, 458	809041.01	15	971142.IN	307
802373	179	805587	207	809041.02	15	971150.IN	310
802373.BLACK	179	805588	207	809051.01	17	971221.IN	308
802373.RAL	179	805589	207	809051.02	17	971222.IN	309
802373-ST	196	805589ST	207	850086	139	971223.IN	309
802374	180	805590	206	850091	104	971224.IN	309
802374.BLACK	180	805590.BLACK	206	850091.PK	104	971231.IN	309
802374.RAL	180	805590.RAL	206	850092	139	97	

Artikelnummernverzeichnis

Artikel-Nr.	Seite	Artikel-Nr.	Seite	Artikel-Nr.	Seite	Artikel-Nr.	Seite
9711340.IN	307	F-PC-HE-5.5	368	FX808461.10	106	OSP-001	319
BEAMHKR	322	F-PC-HE-6	368	FX808462	106	OSP-002	319, 321
BMEZ2002	461	F-PC-HE-6.5	368	FX808463	94	OSP-003	319
CCM2-ANTKIT-EXT2	79	FS24XP-AMGXX	285	FX808464	94	OSP-003-200	319
CCM2-ANTKIT-OUT25	79	FS24XP-SMGXX	286	FX808465.10	90	OSP-004	321
CCM2-ANTKIT-OUT50	79	FSD 105153	137	FX808467	90	PD-80	108
CCM2-GLOBAL	79	FSD ANKERPLATTE	135	FX808468	105	PIP-001-2.4	356
CLSS-BC	81	FSD BASIC-2S	137	FX808469	105	PIP-001-2.4-G	356
CLSS-EL-CGW	82	FSD BASIC-4S	137	FX808470	105	PIP-001-2.4-W	356
CWR	401	FSD BASIC-DS	137	FX808471	89	PIP-002	358
CWSO-RR-S1	388	FSD BASIC-M	136	FX808472	89	PIP-002-G	358
CWSO-RR-W1	388	FSD-BLEND-REGEN	133	HLSPS-ADPTR	119	PIP-002-W	358
CWSO-WW-S1	389	FSD-FSD3	137	HLSPS-DB2	118	PIP-005	357
CWSO-WW-W1	389	FSD-KABEL	137	HLSPS-SB2	119	PIP-005-G	356
CWSS-RR-S3	400	FSE-KRUSE-UP	134	HON-CGW-MBB	79	PIP-005-W	356
CWSS-RR-S5	394	F-SEN-SSE	334	HW-LTE-M-EN54	80	PIP-006	357
CWSS-RR-W5	395	FSE-PZ-SCHUTZ	133	KRUSE F	137	PIP-006-G	357
CWSS-RW-S5	398	FSE-PZ-ULPL	137	L210138H	74	PIP-006-W	357
CWSS-RW-W5	399	FSE-PZ-UP	133	L210190	74	PIP-007	359
CWSS-WW-S5	396	FSE-ROSETTE	134	L211143	74	PIP-007-G	359
CWSS-WW-W5	397	FSE-V-SCHLUSSEL	134	L222004	75	PIP-007-W	359
CWST-RR-S5	390	FSL100-IR3	283	L222010	75	PIP-008	358
CWST-RR-W5	390	FSL100-SM21	284	L222013	75	PIP-008-G	358
CWST-WA-S7	392	FSL100-TL	284	L223026	75	PIP-008-W	358
CWST-WA-W7	393	FSL100-UV	284	L223052	75	PIP-009	359
CWST-WR-S5	392	FSL100-UVIR	284	L229014	75	PIP-009-G	359
CWST-WW-S5	391	FX784844	144	LT-ACC-ERO-16	373	PIP-012	363
CWST-WW-W5	391	FX808313	59	LT-ACC-ETS-5	372	PIP-015	360
CWW	401	FX808314	59	LT-ACC-ETS-8	372	PIP-017	357
D-80	214	FX808316	58	LT-ACC-ETS-16	373	PIP-017-G	357
DBS1224B4W-D	378	FX808322	60	LT-ACC-HUB-MKT	374	PIP-017-W	357
E700-SP-DCL	364	FX808323	60	LT-ACC-HUB-POE-HON	372	PIP-021	359
F-BO-AFE70-2	335	FX808324	54	LT-ACC-HUB-PWR-HON	371	PIP-021-G	359
F-BO-AFE70-3	335	FX808324.19	63	LT-ACC-NCL-3	374	PIP-021-W	359
FIBS 4000-K2-S1-RE	92	FX808325	54	LT-ACC-NCL-5	374	PIP-025	362
F-INF-25	334	FX808328.RE	70	LT-ACC-NCL-10	374	PIP-026	360
F-INF-25-RF	334	FX808330	59	LT-ACC-NCL-25	374	PIP-026-G	360
FL-IF-2	334	FX808331	69	LT-ACC-NCL-50	374	PIP-039	362
FLKD-LC-3Q-CL1	103	FX808332	69	LT-ACC-NCL-100	374	POL-ESS TOUCH	461
FLKD-LC-3QL-CL1	103	FX808333	60	LT-ACC-POE-4	372	PS188	401
FLKD-LC-3QL-PHZ	102	FX808337	465	LT-ACC-POE-24	373	PS189	402
FLKD-LC-3Q-PHZ	102	FX808338	39, 72	LT-ACC-POE-24-ADR	375	RSV-R25	361
FLKD-LC-4H-PHZ	102	FX808340	70, 143	LT-ACC-PWR-12	375	RTS151KEY	320, 322
FLKD-LC-4Q-CL1	102	FX808341	70, 143	LT-ACC-PWR-48	375	RTS151.KIT	320, 322
FLKD-LC-4Q-PHZ	102	FX808353	107	LT-ACC-SAK	374	SA-WM2010	166
FLKH-3H-60	100	FX808353.INT	107	LT-ACC-TST	374	SA-WM2020	166
FLKH-3H-120	101	FX808354	107	LT-CTR-SML	371	SA-WM2030	166
FLKH-3Q-60	101	FX808354.INT	107	LT-CTR-SML-DMK	374	SA-WM2040	166
FLKH-3Q-120	101	FX808355	108	LT-SEN-M3	373	SA-WM2050	166
FLKH-4H-60	100	FX808363	57	LT-SEN-MOS	375	SA-WM2060	166
FLKH-4H-120	100	FX808364	58	LT-SEN-R3	373	SC076	402
FLKH-4Q-60	101	FX808392	45	M200SMB	256	SC085	378
FLKH-4Q-120	101	FX808393	49	NF-ABS-DF	355	SMB6-V0	256
FLX-010	330	FX808394	49	NF-AF-2.0	354	SO-90	214
FLX-020	330	FX808395	53	NF-AFW-2.0	355	SOE-00642	92
F-PC-0	365	FX808396	53	NF-AK-2.0	355	SOE-00671	379
F-PC-2	365	FX808397	53	NF-AK-C	355	VEA-040-A00	347
F-PC-2.5	366	FX808430.10R	63	NF-AS-12X9	355	VEA-040-A10	348
F-PC-3	366	FX808430.18R	64	OSE-ACF	320	VEP-A00-1P	339
F-PC-3.5	366	FX808431	64	OSEH-ACF	320	VEP-A00-1P-EBTI	339
F-PC-4	366	FX808432	66	OSE-HP-01	318	VEP-A00-P	338
F-PC-4.5	366	FX808433	66	OSE-HPW	318	VEP-A00-P-EBTI	338
F-PC-5	366	FX808434	66	OSE-RBA	319	VEP-A10-P	339
F-PC-5.5	366	FX808435	66	OSE-SP-01	317	VEP-A10-P-EBTI	340
F-PC-6	366	FX808436	67	OSE-SPW	317	VER-A40-40-STX	348
F-PC-6.5	366	FX808437	67	OSI-10	315	VES-A00-P	344
F-PC-HE-2	367	FX808438	67	OSI-90	316	VES-A10-P	344
F-PC-HE-2.5	367	FX808439	41, 67	OSID-EHE	319	VEU-A00	341
F-PC-HE-3	367	FX808440	65	OSID-EHI	319	VEU-A00-EBTI	342
F-PC-HE-3.5	367	FX808444	68	OSID-INST	318	VEU-A10	342
F-PC-HE-4	368	FX808449	68	OSID-WG	319	VEU-A10-EBTI	342
F-PC-HE-4.5	368	FX808455	59	OSI-RE	321	VLF-250-01	337
F-PC-HE-5	368	FX808460	106	OSI-RWG	321	VLF-500-1	337

Artikelnummernverzeichnis

Artikel-Nr.	Seite	Artikel-Nr.	Seite
VLI-880	345	WM3210.01	160
VLI-885	346	WM3220.01	160
VPS-250-STX5	351	WM3230.01	161
VPS-250-STX5-SLV	351	WM3250.01	161
VSP-005	363	WM3251.01	161
VSP-030	346	WM3510.01	161
VSP-031	346	WM3520.01	162
VSP-032	346	WM3530.01	162
VSP-034	346	WM3540.01	162
VSP-620-01	349	WM3550.01	163
VSP-620-03	360	WM4010.01	163
VSP-715	337	WM4030.01	163
VSP-722	337	WM4040.01	163
VSP-810	218, 363, 458	WM4120.01	163
VSP-811	218, 363, 458	WM4170.01	163
VSP-850-G	364	WM5100.01	164
VSP-855-4	364	WM5200.01	164
VSP-956	340, 343	WM5300.01	164
VSP-956-04	340, 343	WM5600.01	164
VSP-962	340, 343	WM5650.01	165
VSP-962-20	340	WM5700.01	165
VSP-963	340, 343	WM5800.01	165
VSP-964-03	340, 343	WM6001.01	164
VSP-964-04	340, 343	WM6002.01	164
VSP-972	349		
VSP-973	350		
VSP-980-W	348		
VSP-980-W22	348		
VSP-981-W	348		
VSP-981-W22	348		
VSP-982-W	348		
VSP-982-W22	349		
VSP-990-330	349		
VSP-991	349		
VSP-998	349		
VSP-1000	350		
VSP-1001	350		
VSP-1002	350		
VSP-1003	350		
VSP-1004	350		
W-150	214		
WM2010.01	154		
WM2020.01	154		
WM2030.01	154		
WM2040.01	154		
WM2050.01	154		
WM2060.01	154		
WM2110.01	155		
WM2120.01	155		
WM2130.01	155		
WM2140.01	155		
WM2200.01	156		
WM2210.01	156		
WM2220.01	156		
WM2230.01	156		
WM2250.01	156		
WM2260.01	156		
WM2270.01	156		
WM2280.01	157		
WM2348E	320		
WM3010.01	157		
WM3020.01	157		
WM3040.01	157		
WM3110.01	158		
WM3120.01	158		
WM3130.01	158		
WM3131.01	159		
WM3140.01	159		
WM3200.01	159		
WM3201.01	159		
WM3202.01	160		
WM3203.01	160		
WM3204.01	160		

Stichwortverzeichnis

Stichwort	Seite
1 Sensorkanal für Honeywell DTS N45 Advanced Auswerteeinheit	309
1 Sensorkanal für Honeywell DTS N45 Auswerteeinheit	306
2 Sensorkanäle für Honeywell DTS N45 Advanced Auswerteeinheit	309
2 Sensorkanäle für Honeywell DTS N45 Auswerteeinheit	306
3,6 V Lithium-Batterie	128
3-fach-IR-Flammenmelder UniVario	276
3-Kanal IR-Flammenmelder	279
3' Netzwerkkabel (RJ45), Gen 3	374
3-Relais-Modul	37
3-Wege-Stecker	59
4 Sensorkanäle für Honeywell DTS N45 Advanced Auswerteeinheit	309
4 Sensorkanäle für Honeywell DTS N45 Auswerteeinheit	306
5' Netzwerkkabel (RJ45), Gen 3	374
8-fach Sicherungskarte	462
10' Netzwerkkabel (RJ45), Gen 3	374
25' Netzwerkkabel (RJ45), Gen 3	374
50' Netzwerkkabel (RJ45), Gen 3	374
100' Netzwerkkabel (RJ45), Gen 3	374
A	
Abdeckkappe für Meldersockel-Sirene	378
Abdeckung inkl. Befestigungsösen f. IQ8Quad, ES Detect Meldersockel	208
ABS-Bogen 90° für 25-mm-Rohr, grau	356
ABS-Bogen 90° für 25-mm-Rohr, rot	357
ABS-Bogen 90° für 25-mm-Rohr, weiß	356
Abschlusselement EOL-I	254
Abschlusselement EOL-O	254
Abschlusselement EOL-UV	254
ABS-Endkappe für 25-mm-Rohr, grau	359
ABS-Endkappe für 25-mm-Rohr, rot	359
ABS-Endkappe für 25-mm-Rohr, weiß	359
ABS-Muffe für 25-mm-Rohr, grau	358
ABS-Muffe für 25-mm-Rohr, rot	358
ABS-Muffe für 25-mm-Rohr, weiß	358
ABS-Rohr, Durchmesser 25 mm, grau	356
ABS-Rohr, Durchmesser 25 mm, rot	356
ABS-Rohr, Durchmesser 25 mm, weiß	356
Abstandshalter für Schutzhaube	230
ABS-T-Stück für 25-mm-Rohr, grau	358
ABS-T-Stück für 25-mm-Rohr, rot	358
ABS-T-Stück für 25-mm-Rohr, weiß	358
ABS-Winkel 45° für 25-mm-Rohr, grau	357
ABS-Winkel 45° für 25-mm-Rohr, rot	357
ABS-Winkel 45° für 25-mm-Rohr, weiß	357
ABS-Winkel 90° für 25-mm-Rohr, grau	357
ABS-Winkel 90° für 25-mm-Rohr, rot	357
ABS-Winkel 90° für 25-mm-Rohr, weiß	357
ABT 4000 RFID NFC Transponder	95
Adapter ADP-FBF	97
Adapterbaugruppe ADP-PRS-232	97
Adapterbaugruppe ADP-PRS-422	97
Adapter Energieverteiler	75
Adapter für DCU 2403	117
Adapterplatine für Netzteil DB2 und SB2	119
Akku 12 V DC / 1,2 Ah Kapazität	126
Akku 12 V DC / 2,3 Ah Kapazität	126
Akku 12 V DC / 7,2 Ah Kapazität	127
Akku 12 V DC/12 Ah Kapazität	127
Akku 12 V DC / 18 Ah Kapazität	127
Akku 12 V DC / 24 Ah Kapazität	127
Akku 12 V DC / 38 Ah Kapazität	127
Akku-Erweiterungsgehäuse für 2 x 12 V/24 Ah	59
Akku-Erweiterungsgehäuse für 4 x 12 V/12 Ah	59
Akustischer Signalgeber N120	379
Akustischer Signalgeber PA 1, rot, 105 db(A) @ DIN-TON	379
Akustischer Signalgeber PA 5, rot, 107 db(A) @ DIN-TON	380
Akustischer Signalgeber PA 10, rot, 117 db(A) @ DIN-TON	380
Akustischer Signalgeber, rot	388
Akustischer Signalgeber, weiß	389
Alarmgebermodul SZ58-3	75
Alarm- und Überwachungsmodul für IQ8TAM, IQ8TAL, IQ8FCT XS/LP	264
Analog Test-Kit für linienförmige Wärmemelder	302
Ankerplatte DH50-AP-A	450
Ankerplatte DH50-AP-M	448

Stichwort	Seite
Ankerplatte DH50-AP-S	447
Ankerplatte DH70-AP-A	450
Ankerplatte DH70-AP-AX	451
Ankerplatte DH70-AP-M	449
Ankerplatte DH70-AP-MX	449
Ankerplatte DH70-AP-S	448
Ankerplatte DH70-AP-SX	448
Ankerplatte für Edelstahlsäule K1-K5 für 785592	135
Ansaugrauchmelder VESDA-E VEA-40 mit LED-Anzeige	347
Ansaugrauchmelder VESDA Laser Industrial VLI-880	345
Ansaugrauchmelder VESDA VLI mit VESDAnet	346
Ansaugreduzierung für Kunststoffclip	355
Ansaugreduzierungsfolie	354
Ansaugreduzierungsfolie, Farbe: weiß	355
Ansaugschlauch für Deckendurchführung	355
Ansaugschlauchset für 25-mm-Rohr	360
Anschaltbaustein für Meldersockel 781590	431
Anschlusskabel für FSD, 50 m	137
Anschlussterminal für 4 Modulsteckplätze	66
Anschlussterminal für essernet®-Anschluss	67
Anschlussterminal für ext. Spannungsversorgung	67
Anschlussterminal für Netzanschluss 230 V AC u. 400 V AC	67
Antennen-Verlängerung für Magnet-Haftantenne (SMA)	112
Anti-Kondensationsfolie für OSID, Gehäuse, 10 Stk.	320
Anti-Kondensationsfolie für Sender	320
Anzeige-/Bedientableau ABT 4000 aP	95
Anzeige-/Bedientableau ABT 4000 uP	95
Anzeige- und Bedienteil 5,7"-Grafikdisplay	54
Anzeige- und Bedienteil für Einbauschrank 7 HE	63
aP-Montagesockel für RTS151KEY	320
ATEX, IECEx Zertifizierung für Zonen: 0, 20, Ma	307
ATEX, IECEx Zertifizierung für Zonen: 1, 21, Mb	307
Aufkleber Feststellanlage für Errichter	453
Aufkleber rot, bedruckt für Auslösetaster	453
Aufkleber rot, unbedruckt für Auslösetaster	453
Aufputzgehäuse für Koppler, grau	261, 471
Aufputzgehäuse für Koppler IP 40, grau	262, 472
Aufputzgehäuse für Koppler, weiß	262, 471
Auslösetaster für Feststellanlage in aP-Ausführung	436
Auslösetaster für Feststellanlage in uP-Ausführung	436
Außenantenne auf Montagewinkel mit Anschlusskabel (SMA)	112
Auswerteeinheit DTS N45, 1 km, 19"	304
Auswerteeinheit DTS N45, 2 km, 19"	305
Auswerteeinheit DTS N45, 4 km, 19"	305
Auswerteeinheit DTS N45, 6 km, 19"	305
Auswerteeinheit DTS N45, 8 km, 19"	305
Auswerteeinheit DTS N45, 10 km, 19"	305
Auswerteeinheit DTS N45 Advanced, 8 km, 19"	308
Auswerteeinheit DTS N45 Advanced, 10 km, 19"	309
Auswerteeinheit DTS N45 Advanced, 14 km, 19"	309
Auswerteeinheit DTS N45 Advanced, 16 km, 19"	309
Auswerteeinheit DTS - Version Wandgehäuse	307
Automatischer Rücksteller für RZ-24-FA	435
B	
Banderole für Ansaugreduzierungsfolie	354
Banderolen zur Markierung der Ansaugpunkte	364
Basiseinheit TITANUS PRO SENS® 2 EB	352
Basismodul für ÜSS-Module	470
Bausatz für abgehängte Montage	213
Bausatz für Akku	128
Bausatz Hohlwandinbau	106
Bedienfeldfolie für große Handmelder 80490x	226
Bedienteilfront, deutsch	34
Bedienteilfront, englisch	34
Bedienteilfront IQ8Control C/M mit FBA-CH, deutsch	35
Bedienteilfront IQ8Control C/M mit FBA-CH, französisch	35
Bedienteilfront IQ8Control C/M mit FBA-CH, italienisch	35
Bedienteilfront mit GEA-64 MG, deutsch	35
Bedienteilfront mit GEA-64 MG, englisch	35
Bedienteilfront Österreich, deutsch	34
Befestigungssatz	322
Befestigungsschelle für 2" Mast für alle Flammenmelder 40/40	281

Stichwortverzeichnis

Stichwort	Seite
Befestigungsschelle für 3" Mast für alle Flammenmelder 40/40	281
Befestigungsschelle für 25-mm-Rohr, grau	359
Befestigungsschelle für 25-mm-Rohr, rot	359
Beschriftungsfeldfolie für große Handmelder ABS, schwarz	227
Beschriftungsfeldfolie für große Handmelder ABS, weiß	227
Beschriftungsfeld für IQ8Quad, ES Detect Meldersockel	209
Betriebsbuch für Brandmeldeanlagen	476
Blindplatte 19", 1 HE	41, 65
Blindplatte 19", 2 HE	41, 65
Blindplatte 19", 3 HE	41, 65
Blindplatte 19", 5 HE	41, 65
Blindplatte 19", 9 HE	41, 65
Blindplatte EV, 5 HE	65
Blitzleuchte 10 J	387
Blitzleuchte 15 J	387
Blitzleuchte für Edelstahlsäule / Wandsäule	136
Blitzleuchte PY X-M-10-SSM CL, weißer Blitz, 10 Joule	384
Blitzleuchte PY X-M-10-SSM RD, roter Blitz, 10 Joule	383
Blitzleuchte PY X-S-05 24V GE, oranger Blitz, 5 Joule	386
Blitzleuchte PY X-S-05 DC CL, weißer Blitz, 5 Joule	385, 386
Blitzleuchte PY X-S-05 DC RD, roter Blitz, 5 Joule	383
Blitzleuchte Quadro F12-3G/3D ATEX, 7,5 Joule, rot	385
Blitzleuchte Quadro F12-3G/3D ATEX, 7,5 Joule, weiß	384
Bodenmontage-Sockel für Türmagnet 960120	443
Brandmeldeadapter XBT 1	111
Brandmelderzentrale Compact, 1 Ring, deutsch	17
Brandmelderzentrale Compact, 1 Ring, englisch	17
Brandmelderzentrale ES Line, 8 Gruppen, deutsch	15
Brandmelderzentrale ES Line, 8 Gruppen, englisch	15
Brandmelderzentrale IQ8Control C	22
Brandmelderzentrale IQ8Control C Einbau 19"	23
Brandmelderzentrale IQ8Control M	30
Brandmelderzentrale IQ8Control M 19"-Einbau	31
Brandschutz-Hängegehäuse F30 L	474
Brandschutz-Hängegehäuse F30 R	474
Brandschutz-Klemmkasten	475
Brandschutz-Standgehäuse F30 L	475
Brandschutz-Standgehäuse F30 R	474
C	
CLSS-Gateway Paket FlexES Control	82
CLSS-Gateway Paket IQ8Control, 62,5 kBd	82
CLSS-Gateway Paket IQ8Control, 500 kBd	82
CLSS-Gateway Paket Notbeleuchtung	82
CLSS Pathway	80
CLSS-Wartungsaufkleber für nicht-adressierbare Produkte	81
Connected Life Safety Services (CLSS) Gateway	79
D	
DEC-Flasche mit Prüfgas	374
Deckendurchführung ABS	360
Deckendurchführung für Ansaugschlauch (inkl. Reduzierung)	355
Deckenhalter f. LRMX	328
Deckenhalter f. LRMX für Abstände 40 ... 70 cm	327
Deckenhalter f. LRMX für Abstände 70 ... 150 cm	328
Detektormodul 0,10 %/m Typ DM-TP-10L	353
Detektormodul 0,015 %/m Typ DM-TP-01L	353
Diagnosetool für TITANUS EB	354
Dichtung für tiefen Sockel	402
Doppelte Schlüsselüberwachung für FSD BASIC	137
Drahtschutz für OSID-R-Detektoren	321
Drahtschutzkäfig (Ballschutzkorb)	319
Drei-Wege-Kugelhahn, ABS	361
Druckerpapier 57 mm x 25 m	108
Druckerpapier für Drucker 736259	108
DSL Modem TED 1	111
DTS Garantieverlängerung um je ein Jahr	307
E	
E2000 Adapter zum Verbinden von zwei E2000 Steckern	312
E2000 APC 8" Pigtail	311
Edelstahlbübel mit Edelstahlklemme für LWL Kabel DTS	313

Stichwort	Seite
Edelstahl J-Clip und Silikonhülse, für Montage der Sensorkabel	300
Edelstahlsäule DIN K1 als Hohlsäule für FSD Typ basic	135
Edelstahlsäule K1 zum Ausgießen für FSD Typ basic	134
Edelstahl-Wandsäule K10 für FSD BASIC-S	135
Einbausatz	465
Einbauschrank	40
Einbauschrank 800 mm Tiefe, 42 HE inkl. Montage	68
Einbauschrank ohne Montage	68
Einzelreflektor für LRMX für Reichweitenverlängerung 7 ... 70 m	326
Einzelreflektor nano-beschichtet für LRMX	326
EMV-Abschirmung für IQ8Quad, ES Detect Meldersockel	212
Energiebox DCU 2401 V2	116
Erdungsbrücke für tiefen Sockel	402
Ersatzbatterie OSID Alkaline für Lichtquellen 761303, OSE-SP01, Ersatzfilter für FAAST LT	334
Ersatzfilter für VLC, VLF, VLP, VLS	363
Ersatzfiltermatte für Rohrfiter F-INF-25	334
Ersatzglasscheibe für kleine Handmelder, EN 54 ESSER	240
Ersatzglasscheibe für kleine Handmelder, EN 54 neutral	240
Ersatzglasscheibe für MCP-Gehäuse 7047xx und 7048xx, rot	226
Ersatzglasscheibe MCP-Gehäuse 70490x/7048xx und 761694/97	226
Ersatzlüfter für VLF-250	337
Ersatzlüfter für VLF-500	337
Ersatz-Luftfiltermatten für 801544.10	354
Ersatzmelder für FAAST LT-200	334
Ersatzschlüssel Kunststoff für kleine Handmelder	241
Ersatzteil-KIT mit Kabeln für die FlexES Control	58
Ersatzteil-KIT mit Kabeln für die IQ8Control	38
Ersatzteilset - 4x Klemmen 1x Klemmen adapterschraube	374
Erstausrüsterpaket tools 8000 PPlus	459
Erweiterungsgehäuse	39, 72
Erweiterungsgehäuse für Akkus	24
Erweiterungsgehäuse für Akkus und GEA 192 MG	25
Erweiterungsgehäuse mit 2 DIN-Schienen	39, 72
Erweiterungskit 8 Linien XKT 1	112
Erweiterungsmodul mit drei zusätzl. Mikromodulsteckplätzen	36
Erweiterungsmodul mit einem zusätzl. Mikromodulsteckplatz	36
Erweiterungs-Modulträger 1	60
Erweiterungsmodulträger 1 für abgesetzten Anschluss	66
Erweiterungs-Modulträger 2	60
Erweiterungsmodulträger 2 für abgesetzten Anschluss	66
esserbus®-Alarmierungskoppler 4 IN / 2 OUT	251
esserbus®/esserbus®-Plus Modul	69
esserbus®/esserbus®-Plus Modul GT	69
esserbus®-Koppler 12 Relais (8 Bit)	258
esserbus®-Koppler 32 Optokoppler	259
esserbus®-Koppler für Sondermelder 4 IN / 2 OUT	252
esserbus®-Koppler IQ8FCT LP, 230 V AC 1 IN / 1 OUT	257
esserbus®-Koppler IQ8FCT XS 1 IN / 1 OUT	255
esserbus®-Koppler SST	252
esserbus®-Koppler UniVario 4 IN / 2 OUT	253
essernet®-Modul 62,5 kBd	70
essernet®-Modul 500 kBd	70
essernet®-Modul für FlexES Control und SEI2/SEI2red, 62,5 kBd	143
essernet®-Modul für FlexES Control und SEI2/SEI2red, 500 kBd	143
essernet®-Modul für IQ8Control C/M und SEI, 62,5 kBd	142
essernet®-Modul für IQ8Control C/M und SEI, 500 kBd	142
essernet®-Repeater, 62,5 kBd	143
essernet®-Repeater, 500 kBd	143
essernet®-Umschalter für FlexES Control	144
essernet®-Umschalter für IQ8Control	144
Ex-Barriere für eigensichere Melder IQ8Quad Ex (i)	203
Ex-Barriere für Melder IQ8Quad Ex (i) an Standardgruppen	204
Ex-Barriere-Kit für PACC	301
Ex-Schallgeber, BExS 110E-C 12 V DC	381
Ex-Schallgeber DS 10, 12 V DC	381
Externer Luftfilter für FAAST Ansaugrauchmelder	334
Externe Schlüsselüberwachung für FSD BASIC	137
Externes Netzteil DB2	118
Externes Netzteil DCU 2403	117
Externes Netzteil SB2	119
Ex-Türhaftmagnet	447

Stichwortverzeichnis

Stichwort	Seite
F	
FAAST FLEX 1-Rohr mit Relais	330
FAAST FLEX 2-Rohr mit Relais	330
FAAST LT-200 EB 2 mit 2 Kanälen, ringbusfähig	333
FAAST LT-200 EB mit 1 Kanal, ringbusfähig	332
FBA4000-Blendrahmen	105
FBA4000-Planfachgehäuse	105
FBA4000-Planfachgehäuse mit Acrylscheibe	105
FBA4000-Plus-ABT	89
FBA4000-Plus-ZT	90
FBA4000-Plus-ZT-Light	90
FBA-CH-seriell für FlexES Control	89
FBF4000-B für IQ8Control C/M und FlexES Control	88
FBF4000-C für FlexES Control	88
Feldbus- und Zentraleninterface PLus	460
Feststellanlage RZ-24-FA	435
Feuerwehr-Anzeigetableau FAT.4000	91
Feuerwehr-Bedienfeld	99
Feuerwehr-Bedienfeld FBF 4000	87
Feuerwehr-Bedienfeld FBF 4000uC	87
Feuerwehrlaufkartendepot mit Schwenktür, verschlossen, DIN A3-Querformat	102, 103
Feuerwehrlaufkartendepot mit Schwenktür, verschlossen, DIN A4-Hochformat	102
Feuerwehrlaufkartendepot mit Schwenktür, verschlossen, DIN A4-Querformat	102
Feuerwehrlaufkartenhalter für 50 Karten im DIN A3-Hochformat	100
Feuerwehrlaufkartenhalter für 50 Karten im DIN A3-Querformat	101
Feuerwehrlaufkartenhalter für 50 Karten im DIN A4-Hochformat	100
Feuerwehrlaufkartenhalter für 50 Karten im DIN A4-Querformat	101
Feuerwehrlaufkartenhalter für 100 Karten im DIN A3-Hochformat	101
Feuerwehrlaufkartenhalter für 100 Karten im DIN A3-Querformat	101
Feuerwehrlaufkartenhalter für 100 Karten im DIN A4-Hochformat	100
Feuerwehrlaufkartenhalter für 100 Karten im DIN A4-Querformat	101
Feuerwehr Plankasten FPK3/A	104
Feuerwehr Plankasten FPK4/A	104
Feuerwehr Plankasten FPK4/L	104
Feuerwehr Plankasten FPK4/OÖ	104
Feuerwehr Plankasten FPK4/JPK	104
Feuerwehr Plankasten INT	104
Feuerwehr Plankasten INT/PK	104
Feuerweherschlüsselsafe FSS, 12 V, ohne Zarge, ink. Steuergerät	138
Feuerweherschlüsselsafe FSS, 12 V, ohne Zarge, NIRO, ink. Steuergerät	138
Feuerweherschlüsselsafe FSS, 24 V, ohne Zarge, ink. Steuergerät	138
Feuerweherschlüsselsafe FSS, 24 V, ohne Zarge, NIRO, ink. Steuergerät	138
Feuerweherschlüsselsafe FSS Graz, 12 V, ohne Zarge, ink. Steuergerät	138
Feuerweherschlüsselsafe FSS Graz, 24 V, ohne Zarge, ink. Steuergerät	138
Fiberglas-Teleskopstange	216
Filter für Rauchansaugsysteme VESDA	364
Filtermatten für VSP-850-G	364
FlexES Control Variante FX2	45
FlexES SMS-Box LTE im Gehäuse (RS485)	113
Flexible Ankerplatte für Türmagneten, 55 mm	451
Flexible Ankerplatte für Türmagneten, 65 mm	452
Flexible Ankerplatte für Türmagneten, 75 mm	452
Flexible Schlauchverbindung 30 cm für 25-mm-Ansaugrohre	360
Flexible Schlauchverbindung 30 cm für 25-mm-Ansaugrohre, grau	360
Flexible Schlauchverbindung 100 cm für 25-mm-Rohr, grau	359
Flexible Schlauchverbindung 100 cm für 25-mm-Rohr, rot	359
Flexible Schlauchverbindung 100 cm für 25-mm-Rohr, weiß	359
Freilaseeinrichtung für Rohrsysteme	335
Freilaseeinrichtung für Rohrsysteme, TK	335
Freischaltelelement	133
Freischaltelelement (FSE) Typ PZ	132
Fremdmelderanschaltmodul RZT 8000/12 V	260
Fremdmelderanschaltmodul RZT 8000-Variante	260
FS24X Plus 3IR Aluminium-Flammenmelder	285
FS24X Plus 3IR Edelstahl-Flammenmelder	286
FTDI-Kabel 1,5 m	319
Führungskabel (ohne Sensor) mit PVC-Beschichtung, 5 m x n	300
Führungskabel (ohne Sensor) mit PVC-Beschichtung, 250 m	300
FW-Info- & Bediensystem, Format A4, rot, separater Schließung	92
FW-Schlüsseldepot (FSD) Basic-ST	131
FW-Schlüsseldepot (FSD) Basic-ST mit Sabotageschutz	132

Stichwort	Seite
G	
GEA-Front für 192 Meldergruppen	34
Gefahrenmeldetableau 4000, aP	94
Gefahrenmeldetableau 4000, uP	94
Gehäuse für Ex-Barriere	205
Gehäuse für kleinen MCP, blau, ähnlich RAL 5015	237
Gehäuse für kleinen MCP, gelb, ähnlich RAL 1021	237
Gehäuse für kleinen MCP, grau, ähnlich RAL 7035	238
Gehäuse für kleinen MCP, grün, ähnlich RAL 6002	238
Gehäuse für kleinen MCP, orange, ähnlich RAL 2011	238
Gehäuse für kleinen MCP, rot, ähnlich RAL 3020	237
Gehäuse mit Glasscheibe, blau, ähnlich RAL 5015	224
Gehäuse mit Glasscheibe, gelb, ähnlich RAL 1021	224
Gehäuse mit Glasscheibe, grün, ähnlich RAL 6002	225
Gehäuse mit Glasscheibe, orange, ähnlich RAL 2011	225
Gehäuse mit Glasscheibe, perlweiß, ähnlich RAL 1013	225
Gehäuse mit Glasscheibe, rot, ähnlich RAL 3020	224
GSM (GPRS) Wegemodul TEG 2	111
H	
Haftmagnet DH50-N490-GM	438, 439
Haftmagnet DH50-N490-UM	440, 441
Haftmagnet DH50-N490-WM	437, 438
Haftmagnet DH70-N1372-GM	439
Haftmagnet DH70-N1372-UM	441
Haftmagnet DH70-N1372-WM	437
Halterung für FSL100, schwenkbar	284
Handfeuermelder (PAM) IP66, große Bauform	243
Hardware FlexES Control FX 10 - 5 Ringleitungen	49
Hardware FlexES Control FX 10 - 10 Ringleitungen	49
Hardware FlexES Control FX 18 - 5 Ringleitungen	53
Hardware FlexES Control FX 18 - 10 Ringleitungen	53
Hardware FlexES Control FX 18 - 18 Ringleitungen	53
Hardware-Option TCP/IP-Konverter, Ethernet-RS232/RS485	463
HD Anschlussset mit offenem Kabelende für zusätzliche Ausgänge	307
HD Anschlussset mit Verbindungsblock für zusätzliche Ausgänge	306
HD I/O Anschluss mit Verbindungsblock für die 4 Ein- und 10 Ausgänge	306
Hebelschloss Typ 17 für Schlüssel Nr. 801	40
Heizungskit für den Reflektor	322
Hub DIN-Rail Mount Kit	374
Hutschiene	465
Hutschiene für BMZ 8000 C/M, IQ8Control C/M	465
Hutschiene in Kurzlänge	465
Hutschiene-Montagehalterung für Controller, Gen 3	374
I	
Infrarotlicht-Testlampe	282
Interner Thermodrucker RS485 FlexES Control	107
Interner Thermodrucker TTY	107
IP 42 Schutz für IQ8Quad Meldersockel, flache Bauform	210
IP 43 Feuchtraum-Sockeladapter aP für IQ8Quad, ES Detect Meldersockel	211
IP 43 Schutz für IQ8Quad, ES Detect Meldersockel, tiefe Bauform	210
IP55-Kit für Schutzhaube	230
IP55-Kit Schutzschlauch für große Handmelder 80490x	227
IP55-Sockelaufsatz für Aufputzgehäuse 788656	263, 472
IP66-Gehäuse für OSID (Empfänger / Imager)	319
IP66-Gehäuse für OSID Standard-Lichtquelle (Sender / Emitter)	319
IQ8Alarm Plus/F optischer Signalgeber EN 54-23 Kat. W, roter Blitz	415
IQ8Alarm Plus/F optischer Signalgeber EN 54-23 Kat. W, weißer Blitz	417
IQ8Alarm Plus/F optischer Signalgeber, weiß, roter Blitz	416
IQ8Alarm Plus/FSo akustischer (Ton) und optischer Signalgeber, weiß, roter Blitz	419
IQ8Alarm Plus/FSo kombinierter akustischer und optischer Signalgeber	—
EN 54-23 Kat. W, roter Blitz	418
IQ8Alarm Plus/FSo kombinierter akustischer und optischer Signalgeber	—
EN 54-23 Kat. W, weißer Blitz	420
IQ8Alarm Plus/FSp akustischer (Ton und Sprache) und optischer Signalgeber, weiß, roter Blitz	427
IQ8Alarm Plus/FSp kombinierter akustischer und optischer Sprachsignalgeber EN 54-23 Kat. W, roter Blitz	421
IQ8Alarm Plus/FSp kombinierter akustischer und optischer Sprachsignalgeber EN 54-23 Kat. W, weißer Blitz	422

Stichwortverzeichnis

Stichwort	Seite
I	
IQ8Alarm Plus/FSp kombinierter Sprachsignalgeber, roter Blitz / Sondersprachen	423
IQ8Alarm Plus/FSp kombinierter Sprachsignalgeber, weißer Blitz / Sondersprache	425
IQ8Alarm Plus IP Sockel, rot	428
IQ8Alarm Plus IP Sockel, weiß	428
IQ8Alarm Plus/So akustischer Signalgeber, rot	407
IQ8Alarm Plus/So akustischer Signalgeber, weiß	408
IQ8Alarm Plus/Sp akustischer Sprachsignalgeber, rot	409
IQ8Alarm Plus/Sp Akustischer Sprachsignalgeber, rot / Sondersprachen	411
IQ8Alarm Plus/Sp akustischer Sprachsignalgeber, weiß	410
IQ8Alarm Plus/Sp Akustischer Sprachsignalgeber, weiß/Sondersprachen	413
IQ8FCT	264
IQ8MCP Elektronikmodul	223
IQ8MCP Elektronikmodul mit Glas, ESSER	236
IQ8MCP Elektronikmodul mit Glas, ohne Trenner, mit Relais, ESSER	236
IQ8MCP Elektronikmodul ohne Trenner, m. Relais	223
IQ8MCP Ex (i), große Bauformrot mit Glasscheibe	245
IQ8MCP Ex (i) IP 66/67, kleine Bauform, rot mit Glasscheibe	247
IQ8MCP IP 66/67, rot mit Glasscheibe	234
IQ8MCP, rot mit Glasscheibe	232
IQ8MCP, rot mit Kunststoffbedienfeld	233
IQ8Quad OTblue-LKM	288
IQ8 SMS-Box LTE im Gehäuse (TTY)	113
IQ8Wireless-Abdeckplatte für Funk-Interface, rot und weiß	273
IQ8Wireless Funkgateway für Melder	268
IQ8Wireless-Funkkoppler für Wandmontage	269
IQ8Wireless Funksockel	267
IQ8Wireless-Montagerahmen für IQ8Alarm, rot und weiß	272
IQ8Wireless-Montagerahmen für IQ8Quad-Melder, weiß	272
IQ8Wireless Universelles Funk-Interface, ohne Abdeckplatte, rot	270
IR3 Flammenmelder, rotes Gehäuse	283
Isolations- und Montagebock	204
K	
Kabelanschlüsse für LWL-Kabel 970150.IN	310
Kabelanschlüsse für LWL-Kabel 970153.IN	310
Kabelbinder, 500 Stück	312
Kabelbinder schwarz, Einsatztemperatur bis 110°C	301
Kabel EV-Kaskadierung 2,5 m	59
Kabeltrommel für LWL-Kabel	310
Kabelverschraubung M12 mit Mutter	465
Kabelverschraubung M16	205
Kabelverschraubung M16 mit Mutter	466
Kabelverschraubung M20	289, 466
Kabelverschraubung M25-13-20, 2 mm	281
KIT ÜE Ansteuerung 12 V DC	38
Kleber, 2 x 250 ml	363
Kombi-Regenschutz für FSD Basic, 785588.10 und 785590.10	133
Kombisignalgeber EN 54-3, roter Blitz	400
Kombisignalgeber EN 54-23 Kat. W+C, roter Blitz	394, 395
Kombisignalgeber EN 54-23 Kat. W+C, weißer Blitz	396, 397, 398, 399
Kompakter Zentralendrucker MEFA RS422	107
Kompakter Zentralendrucker MEFA TTY	107
Kondensatabscheider	362
Konventioneller Rauchmelder OSI-RE	321
Konverter RS 232/RS 485	463
Kundenspezifisches Muster - IQ8Alarm Plus/FSp kombinierter Sprachsignalgeber, roter Blitz / Sondertexte	424
Kundenspezifisches Muster - IQ8Alarm Plus/FSp kombinierter Sprachsignalgeber, weißer Blitz / Sondertexte	426
Kundenspezifisches Muster - IQ8Alarm Plus/Sp Akustischer Sprachsignalgeber, rot/Sondertexte	412
Kundenspezifisches Muster - IQ8Alarm Plus/Sp Akustischer Sprachsignalgeber, weiß/Sondertexte	414
Kundenspezifisches Muster - O²T/FSp Multisensormelder IQ8Quad,	190
Kundenspezifisches Muster - O²T/Sp Multisensor IQ8Quad	188
Kunststoffschiere	363
Kunststoffbedienfeld für kleine Handmelder, EN 54 ESSER	240
Kunststoffclip für Ansaugreduzierung	355
Kunststoffschild "Außer Betrieb" für große Handmelder	226
Kunststoffschlüssel für Handmelder	228

Stichwort	Seite
L	
Laser-Ausrichtungsgerät	319, 321
Laufkartengehäuse für Erweiterung DIN-A3, rot	100
Laufkartengehäuse für Erweiterung DIN-A4, rot	100
LED-Parallelanzeigetableau	84
Li-Ion Tamer Controller, Gen 3	371
Li-Ion Tamer Ethernet-Relaismodule, 16 Ausgänge	373
Li-Ion Tamer Ethernet Switch, 5 Ports	372
Li-Ion Tamer Ethernet Switch, 8 Ports	372
Li-Ion Tamer Ethernet Switch, 16 Ports	373
Li-Ion Tamer Ethernet Switch PoE, 4 Ports	372
Li-Ion Tamer Ethernet Switch PoE, 24 Ports	373
Li-Ion Tamer Hub, direkte Stromversorgung, Gen 3	371
Li-Ion Tamer Hub, PoE, Gen 3	372
Li-Ion Tamer Referenzsensor, Gen 3	373
Li-Ion Tamer Sensor MOS	375
Li-Ion Tamer Überwachungssensor, Gen 3	373
Linienabschlussmodul für Sensorleitung	293
Löschsteuerzentrale BC08	74
LRMX+ Linienförmiger Rauchmelder mit Anti-Beschlag und Heizung	324
LRMX blue Linienförmiger Rauchmelder mit App-Steuerung	325
LRMX Linienförmiger Rauchmelder	324
LTE & GSM-Mobilfunk-Modul zur Installation im CLSS Gateway	79
LTE Wegemodul TEL 1	110
Luftfilter für TITANUS Rauchansaugsysteme	354
Luftpülvorsatz für Flammenmelder 40/40-C und -D	281
LWL-Konverter für esserme®	145
LWL-Sensorkabel DTS Safety FRNC	310
LWL-Sensorkabel Stahl FRNC	310
M	
Magnet-Haftantenne mit Anschlusskabel (SMA)	112
Mauerzarge für Edelstahl Schlüsseldepot	136
Mehr-Kanal IR-Flammenmelder	280
Melderabdeckkappe für IQ8Quad mit integriertem Alarmgeber	207
Melderabdeckkappe für IQ8Quad ohne integrierten Alarmgeber, ES Detect	207
Melderabdeckkappe für Selbsttest-Melder	207
Melderabhängekonsolle für Decke	214
Melderheizung, IQ8Quad / ES Detect	212
Meldermontagekonsole für schräge Decken	214
Meldermontagekonsole klappbar, 200 mm bis 350 mm	214
Meldermontagekonsole klappbar, 400 mm bis 550 mm	214
Melder-Montagewinkel	213
Melderparallelanzeige für Melderserie 9000, 9200, ES Detect, IQ8Quad, rot	429
Melderparallelanzeige für Melderserie 9200 und IQ8Quad, blau	430
Melderparallelanzeige für Melderserie 9200 und IQ8Quad, rot	430
Melderparallelanzeige für Melderserie ES Detect und 9000, rot	429
Meldersockel mit Relaisausgang ES Detect, 48 V DC Betrieb	173
Meldersockel mit Relaiskontakt IQ8Quad, ES Detect	206
Meldersockel Standard IQ8Quad, ES Detect	206
Meldersockel Standard IQ8Quad, ES Detect, RAL	206
Meldersockel Standard IQ8Quad, ES Detect, schwarz	206
Melderwinkelkonsole	214
Metallschlüssel für Handmelder	228
Micro-Spleißbox IP20 für LWL-Kabel DTS	311
Modbus-Lizenz TCP/IP Schnittstelle für DTS Auswerteeinheiten	306
Modul-Aufputzgehäuse	256
Modul-Aufputzgehäuse für bis zu 6 Koppler 808606	256
Modulgehäuse für C- oder Hutschiene montage	261, 466
Modulgehäuse für Hutschiene montage	261, 466
Montageadapter für Zwischendecken	209
Montagebügel für Flammenmelder UniVario	278
Montagegehäuse aP für kleinen MCP, blau, ähnlich RAL 5015	239
Montagegehäuse aP für kleinen MCP, gelb, ähnlich RAL 1021	239
Montagegehäuse aP für kleinen MCP, grau ähnlich RAL 7035	239
Montagegehäuse aP für kleinen MCP, grün, ähnlich RAL 6002	239
Montagegehäuse aP für kleinen MCP, orange, ähnlich RAL 2011	239
Montagegehäuse aP für kleinen MCP, rot, ähnlich RAL 3020	239
Montage mit Schrankbeistellung (Dienstleistung)	68
Montageplatte für Deckenhalter für Melder/Einzelreflektor	328
Montageplatte für Koppler/Adapter-Module FlexES Control-Netzteil	60
Montagerahmen 19" IQ8Control C/M	39

Stichwortverzeichnis

Stichwort	Seite
Montagerahmen für kleine Handmelder, rot und weiß	242, 273
Montagesatz für runde und isolierte Lüftungskanäle	291
Montagespinne für Deckenhalter	328
Montagewinkel für Sturzmelder FSA	210, 453
Multimode LWL-Konverter ST für essernet®	145
N	
Nachfüllpack mit 6 Einsätzen für Rauchstift VSP-810	218, 363, 458
Nano-Melderabdeckung	328
Netzstörfilter Typ 2KV3	464
Netz-/Ladeteil 2 A / 24 V DC 17Ah EN 54-4	122
Netz-/Ladeteil 3 A / 24 V DC 17Ah EN 54-4	122
Netz-/Ladeteil 3 A / 24 V DC 28 Ah EN 54-4	122
Netz-/Ladeteil 5 A / 24 V DC 17 Ah EN 54-4	122
Netz-/Ladeteil 5 A / 24 V DC 28 Ah EN 54-4	123
Netz-/Ladeteil 5 A / 24 V DC 40 Ah EN 54-4	123
Netz-/Ladeteil 7 A / 24 V DC 28 Ah EN 54-4	123
Netz-/Ladeteil 7 A / 24 V DC 40 Ah EN 54-4	123
Netzteil 12V/3A	120
Netzteil 12 V DC	375
Netzteil 24V/1.5A	120
Netzteil 48 V DC	375
Netzteilenerweiterung 24 V/12 Ah	57
Netzteilenerweiterung 24 V/24 Ah	58
Neutrale Wechselfront für IQ8Control C/M	34
Neutralfront	54
Nexus Pulse 110	379
O	
O ² T/F Multisensormelder IQ8Quad, RAL	185
O ² T Multisensormelder IQ8Quad Ex (i) ohne Leitungstrenner	202
O ² T/So Multisensormelder IQ8Quad, RAL	186
O ² T/Sp Multisensormelder IQ8Quad mit Leitungstrenner	187
O ² T/Sp Multisensormelder IQ8Quad, RAL	187
O ² T/F Multisensormelder IQ8Quad mit Leitungstrenner	185
O ² T/FSp Multisensormelder IQ8Quad mit Leitungstrenner	189
O ² T/FSp Multisensormelder IQ8Quad, Sondersprachen	190
O ² T Multisensormelder ES Detect	172
O ² T Multisensormelder IQ8Quad mit Leitungstrenner	180
O ² T Multisensormelder IQ8Quad ohne Leitungstrenner	181
O ² T Multisensormelder IQ8Quad, RAL	180
O ² T Multisensormelder IQ8Quad, schwarz	180
O ² T Multisensormelder IQ8Quad Selbsttest	197
O ² T/So Multisensormelder IQ8Quad mit Leitungstrenner	186
O ² T/Sp Multisensormelder IQ8Quad, Sondersprachen	188
OPC/BACnet Installationsunterstützung 1 Tag	165
Option 88 zusätzliche Ausgänge	306
Optionales sekundäres Antennen-KIT für das CLSS Mobilfunkmodul CCM2-GLOBAL	79
Option für 44 zusätzliche Ausgänge	306
Optischer Alarmgeber, bernstein	386
Optischer Rauchmelder ES Detect	171
Optischer Rauchmelder ES Detect, 48 V DC Betrieb, mit Relaiskontakt	173
Optischer Rauchmelder IQ8Quad Ex (i) ohne Leitungstrenner	201
Optischer Rauchmelder IQ8Quad mit Leitungstrenner	177
Optischer Rauchmelder IQ8Quad ohne Leitungstrenner	177
Optischer Rauchmelder IQ8Quad, RAL	177
Optischer Rauchmelder IQ8Quad, schwarz	177
Optischer Rauchmelder IQ8Quad Selbsttest	195
Optischer Signalgeber EN 54-23 Kat. W+C, roter Blitz	390
Optischer Signalgeber EN 54-23 Kat. W+C, roter Blitz, weißes Gehäuse	392
Optischer Signalgeber EN 54-23 Kat. W+C, weißer Blitz	391
Optischer Signalgeber, gelber Blitz	392, 393
Optischer Signalgeber, roter Blitz	390
O-Ring für tiefen Sockel	401
OSID Acryl-Testfilter	319
OSID Empfänger - 7° Flächenabdeckung	315
OSID Empfänger - 80° Flächenabdeckung	316
OSID Hochleistungssender batteriebetrieben	318
OSID Installationskit	318
OSID Lichtquelle High Power / drahtgebunden	318
OSID Lichtquelle Standard Power, Batterie Version	317

Stichwort	Seite
OSID Lichtquelle Standard Power / drahtgebunden	317
O/So Optischer Rauchmelder IQ8Quad mit Leitungstrenner	184
O/So Optischer Rauchmelder IQ8Quad, RAL	184
O/So Optischer Rauchmelder IQ8Quad, schwarz	184
OT ^{blue} Multisensormelder ES Detect	172
OT ^{blue} Multisensormelder IQ8Quad mit Leitungstrenner	178
OT ^{blue} Multisensormelder IQ8Quad, RAL	178
OT ^{blue} Multisensormelder IQ8Quad, schwarz	178
OT ^{blue} Multisensormelder IQ8Quad Selbsttest	198
OTG Multisensormelder (CO) IQ8Quad mit Leitungstrenner	181
OT Multisensormelder IQ8Quad mit Leitungstrenner	179
OT Multisensormelder IQ8Quad, RAL	179
OT Multisensormelder IQ8Quad, schwarz	179
OT Multisensormelder IQ8Quad Selbsttest	196
Outdoor-Antennen-KIT für das CLSS Mobilfunkmodul CCM2-GLOBAL	79
Outdoor-Gehäuse IP66 für die Ausführung Wandmontage	307
P	
Paket 1 für Brandmelderzentrale IQ8Control C	26
Paket 1 für Brandmelderzentrale IQ8Control M	32
Paket 2 für Brandmelderzentrale IQ8Control C	26
Paket 2 für Brandmelderzentrale IQ8Control M	32
Paket 3 für Brandmelderzentrale IQ8Control C	26
Paket 4 für Brandmelderzentrale IQ8Control C	27
Paket 4 für Brandmelderzentrale IQ8Control M	33
Paket 5 für Brandmeldecomputer IQ8Control M Black Box 62,5 kBd	33
Paket 6 IQ8Control M Black Box 500 kBd	33
Peripheriemodul	36
Peripheriemodul mit einem zusätzl. Mikromodulsteckplatz	36
PoE Switch 24 Ports, IEC Netzteil	375
POL-ESS TOUCH Prüfgerät	461
Programmiersoftware tools 8000	459
Prüfgas für Rauchmeldertestgerät 805582.50	217, 457
Prüfgas mit Distanzrohr	217, 457
Prüfgas-Nachfüllpack für 805585.50	217, 457
R	
Rauchmeldertestgerät	216, 456
Rauchstift	218, 363, 458
Rauchwürfel zu Testzwecken	364
Redundantes Steuerungsmodul	70
Redundanz-Adapter ADP 4000 FlexES Control	96
Redundanz-Adapter ADP4000 IQ8Control	96
Reflektorset für 761400.10 für Reichweiten 70 ... 140 m	326
Reflektorset für 761400.10 für Reichweiten 140 ... 160 m	326
Reflektorset nano-beschichtet für LRMX, 70 ... 140 m	326
Reflektorset nano-beschichtet für LRMX, 140 ... 160 m	327
Reflektorset nano-beschichtet mit Heizung für LRMX, 70 ... 140 m	327
Reflektorset nano-beschichtet mit Heizung für LRMX, 140 ... 160 m	327
Regenschutz für FSD Typ basic	136
Regenschutzhaube für FSD Basic-S	137
Reiniger	363
Relaisbaugruppe RL04-1	74
Relaisbaugruppe RL58-1	75
Relaisbaugruppe RL58-2	75
Relaisbaugruppe RL608-1	74
Resetmodul MQZ1000-1	75
Ringbus LED-Parallelanzeigetableau für 32 Meldungen	84
Ringmodul	37
Ringmodul esserbus®-PLUS	37
RS 232/TTY-Modul	37
Rückschlagventil für Ansaugrauchmelder	361
Rundum-Signalleuchte, gelb	382
Rundum-Signalleuchte, grün	382
Rundum-Signalleuchte, rot	382
S	
Schalldämpfer	362
Schaltzerteil mit Rundstecker	461
Schlüssel 801	40

Stichwortverzeichnis

Stichwort	Seite
Schlüssel 901	40, 72
Schlüsselbox FASB, aP ohne Überwachung	139
Schlüsselbox FASB, uP ohne Überwachung	139
Schlüsseldepotadapter SDA 3000	132
Schlüssel für Vandalismusrosette	134
Schlüsselüberwachung 4x für FSD BASIC	137
Schlüsselüberwachung für FSD BASIC	137
Schneidewerkzeug für LWL-Stahl-Sensorkabel 970153.IN	311
Schnittstellenmodul M4-4000	98
Schnittstellenmodul M4-RS232	98
Schnittstellenmodul M4-RS422 / RS485	98
Schnittstellenmodul M4-TTY	98
Schutzhaube für Handmelder, deutsch	229
Schutzhaube für Handmelder, englisch	229
Schutz-Kit für Kleinen DKM und TAL	241
Schutzkorb	215
Schwerlastschubblende für Energieversorgung 5 HE	64
Schwerlastschubblende mit Softwarefreigabe, 10 Ringleitungen	63
Schwerlastschubblende mit Softwarefreigabe, 18 Ringleitungen	64
Sensorkabel-Prüfgerät	311
Sensorleitung mit PVC-Ummantelung, 5 m x n	294
Sensorleitung mit PVC-Ummantelung, 50 m	294
Sensorleitung mit PVC-Ummantelung, 100 m	295
Sensorleitung mit PVC-Ummantelung, 150 m	295
Sensorleitung mit PVC-Ummantelung, 250 m	295
Sensorleitung mit PVC-Ummantelung, 500 m	295
Sensorleitung PVC-beschichtet inkl. Edelstahlgeflecht, 5 m x n	298
Sensorleitung PVC-beschichtet inkl. Edelstahlgeflecht, 50 m	298
Sensorleitung PVC-beschichtet inkl. Edelstahlgeflecht, 100 m	298
Sensorleitung PVC-beschichtet inkl. Edelstahlgeflecht, 150 m	299
Sensorleitung PVC-beschichtet inkl. Nylon-Ummantelung, 100 m	299
Sensorleitung PVC-beschichtet inkl. Edelstahlgeflecht, 500 m	299
Sensorleitung PVC-beschichtet inkl. Nylon-Ummantelung, 5 m x n	296
Sensorleitung PVC-beschichtet inkl. Nylon-Ummantelung, 50 m	296
Sensorleitung PVC-beschichtet inkl. Nylon-Ummantelung, 100 m	296
Sensorleitung PVC-beschichtet inkl. Nylon-Ummantelung, 150 m	297
Sensorleitung PVC-beschichtet inkl. Nylon-Ummantelung, 250 m	297
Sensorleitung PVC-beschichtet inkl. Nylon-Ummantelung, 500 m	297
Serial essernet® Interface (SEI2)	146
Serial essernet Interface redundant (SEI2red) 62.5 kBd	147
Seriell Anschlusskabel BMZ	460
Serviceschlüssel für Elektronikmodule Art.-Nr. 80490x	228
Serviceschubblende 1HE	41, 67
Sicherungsschellen-Set mit HCR Edelstahldübel	312
Signalgeber-Sockel	378
Silikonhülse für 762253, 762256 und 762263	301
Singlemode LWL Konverter ST für essernet®	146
Sockelabdeckung für IQ8Quad, ES Detect	207
Sockel tief IP 65, rot	401
Sockel tief IP 65, weiß	401
Sonderkennzeichnung Ätzung	137
Sonderkennzeichnung Gravur	137
Spannungskonverter 12 V / 24 V DC	124
Spannungskonverter 12 V DC	124
Spannungskonverter 24 V DC	125
Spannungskonverter 24 V DC / 3A für externe Geräte	75
Spezial-Clip für Ansaugöffnungen 2.0 mm	367
Spezial-Clip für Ansaugöffnungen 2.5 mm	367
Spezial-Clip für Ansaugöffnungen 3.0 mm	367
Spezial-Clip für Ansaugöffnungen 3.5 mm	367
Spezial-Clip für Ansaugöffnungen 4.0 mm	368
Spezial-Clip für Ansaugöffnungen 4.5 mm	368
Spezial-Clip für Ansaugöffnungen 5.0 mm	368
Spezial-Clip für Ansaugöffnungen 5.5 mm	368
Spezial-Clip für Ansaugöffnungen 6.0 mm	368
Spezial-Clip für Ansaugöffnungen 6.5 mm	368
Spleißbox IP67 für LWL-Kabel DTS, Aluminium	312
Stahldübel mit Stahlklemme für LWL-Kabel DTS	313
Standard-Clip für Ansaugöffnung 2.0 mm	365
Standard-Clip für Ansaugöffnung 2.5 mm	366
Standard-Clip für Ansaugöffnung 3.0 mm	366
Standard-Clip für Ansaugöffnung 3.5 mm	366
Standard-Clip für Ansaugöffnung 4.0 mm	366
Standard-Clip für Ansaugöffnung 4.5 mm	366

Stichwort	Seite
Standard-Clip für Ansaugöffnung, 5.0 mm	366
Standard-Clip für Ansaugöffnung, 5.5 mm	366
Standard-Clip für Ansaugöffnung, 6.0 mm	366
Standard-Clip für Ansaugöffnung, 6.5 mm	366
Standard-Clip für Ansaugöffnung, geschlossen	365
Standard-MCP-Elektronikmodul	221
Standard MCP Elektronikmodul m. Glas, m. 2. Mikroschalter, ESSER	235
Standard MCP Elektronikmodul mit Glas, ESSER	235
Standard-MCP-Elektronikmodul mit zweitem Mikroschalter	221
Standard-MCP-Elektronikmodul ohne Rastung	222
Standard MCP Ex (i), große Bauform, rot mit Glasscheibe	244
Standard MCP Ex (i) IP 66/67, kleine Bauform, rot mit Glasscheibe	246
Standard MCP, rot mit Glasscheibe	232
Standard-Sockel UniVario MX5000.ESSER	278
Steuerrelais für Hutschienen-Montage	464
T	
TAS-Link IV - IP im G4+ mit Netzteil	110
Technischer Alarmbaustein IQ8TAL	263
Testfilter – 10er Packung	321
Testlampe für FSL 100 im Koffer	284
Test- und Rücksetzstation für bündige Montage	320, 322
Test- und Rücksetzstation für Oberflächenmontage	320, 322
Thermodifferentialmelder ES Detect Klasse A1R	171
Thermodifferentialmelder IQ8Quad Ex (i) ohne Leitungstrenner, Klasse A1R	200
Thermodifferentialmelder IQ8Quad mit Leitungstrenner, Klasse A1R	176
Thermodifferentialmelder IQ8Quad ohne Leitungstrenner, Klasse A1R	176
Thermodifferentialmelder IQ8Quad Selbsttest	194
Thermomaximalmelder ES Detect Klasse A1S	170
Thermomaximalmelder ES Detect, Klasse B	170
Thermomaximalmelder IQ8Quad mit Leitungstrenner, Klasse A1S	175
Thermomaximalmelder IQ8Quad mit Leitungstrenner, Klasse B	175
Thermomaximalmelder IQ8Quad ohne Leitungstrenner, Klasse A1S	175
Thermopapier 57 mm x 30 m	108
Touchscreen Anzeige- und Bedienteil (aP) für FlexES Control	106
Touchscreen Anzeige- und Bedienteil (uP) für FlexES Control	106
Trageschienen für Anschluss terminals	66
Tragetasche für Testausrüstung inkl. Futteral für Teleskopstangen	218, 458
Tragschienen für Wandmontage	38, 71
Trennerplatine	260
TTY/RS232 Konverter	464
Türmagnet 24 V mit Distanzrohr, 175 mm	444
Türmagnet 24 V mit Distanzrohr, 325 mm	444
Türmagnet 24 V mit Distanzrohr, 475 mm	445
Türmagnet 24 V mit Unterbrechertaste und flexiblem Anker, 400 N	442
Türmagnet 24 V ohne Unterbrechertaste inkl. flexiblem Anker	445
Türmagnet ohne Unterbrechertaster, Wandmontage, 490 N	446
U	
Überspannungsschutz-Verteiler Edelstahl-Standsäule	136
Ultraschneller UV / IR-Flammenmelder	280
Ultraviolettlicht-Testlampe	282
Universelle Beschriftungsfolie für kleine Handmelder	240
Universelle Kabelklammer	312
Unterlegplatte für Frontplatte FSE-PZ	137
Unterputzgehäuse für 784790	133
Unterputzgehäuse für 784790 und 784791	134
Unterputzgehäuse für IQ8Quad, ES Detect Meldersockel	208
Unterputzgehäuse für Koppler, grau	261, 471
Unterputzgehäuse für Koppler, weiß	262, 471
Unterteil mit seitlicher Kabeleinführung, weiß	386
USB-Kabel	460
ÜSS-Modul für essernet u. RS-485-Schnittstellen	469
ÜSS-Modul für Ringleitung esserbus®/esserbus®-PLUS	470
ÜSS-Modul für Steuerausgänge	470
ÜSS-Modul für TTY-Schnittstellen u. Standard-Meldeguppen	469
ÜSS-Modul inkl. Basisunterteil für Netzzuleitung 230 V	469
UV-Flammenmelder, rotes Gehäuse	284
UV-Flammenmelder UniVario	276
UV / IR-Flammenmelder	279
UV / IR-Flammenmelder, rotes Gehäuse	284

Stichwortverzeichnis

Stichwort	Seite
V	
Vandalismus geschützte Deckendurchführung 10 mm	360
Vandalismurosette für 784790 und 784791	134
Vandalismusschutz für 784790	133
Venturi-Lüftungskanalbausatz UG7	287
Venturi Rohr für LKM UG7, 0,6 m	289
Venturi Rohr für LKM UG7, 1,5 m	290
Venturi Rohrverlängerung für LKM UG7, 1 m	290
Verbindungsmodul für Sensorleitung	294
VESDA-E-Ansauglüfte für VSP-964	343
VESDA-E-Ansauglüfter für VSP-964	340
VESDA-E Ersatz-Luftstromsensorik	340, 343
VESDA-E Ersatz-Rauchmelderkammer MK4	340, 343
VESDA-E interner Filter	340, 343
VESDA-E Luftstromsensorik	340, 343
VESDA-E Rauchmelderkammer MK3	340, 343
VESDA-E STX Netzteil 2A 24AH - SCHWARZ	351
VESDA-E STX Netzteil 2A 24AH - SILBER	351
VESDA-E VEA 4 mm abgewinkelte Verbinder	350
VESDA-E VEA 4 mm Ansaugöffnung uP weiß	348
VESDA-E VEA 4 mm Kapillarschlauch 150 m	349
VESDA-E VEA 4 mm Übergangsverbinder	350
VESDA-E VEA 6 mm abgewinkelte Verbinder	350
VESDA-E VEA 6 mm Ansaugöffnung aP weiß	348, 349
VESDA-E VEA 6 mm Ansaugöffnung uP weiß	348
VESDA-E VEA 6 mm Ansaugöffnung Vandalismus	349
VESDA-E VEA 6 mm auf 4 mm Übergangsverbinder	350
VESDA-E VEA 6 mm Kapillarschlauch 100 m	349
VESDA-E VEA 6 mm Übergangsverbinder	350
VESDA-E VEA 6 mm Verschlussstopfen	349
VESDA-E VEA-40 Det mit 3,5" Display	348
VESDA-E VEA 40-Relais-Relaisweiterung	348
VESDA-E VEA Filter	349
VESDA-E VEA Pumpe Ersatzteil	350
VESDA-E VEP 4 Rohr mit 3,5" Display	339
VESDA-E VEP 4 Rohr mit 3,5" Display, esserbus	340
VESDA-E VEP 4 Rohr mit LED's	338
VESDA-E VEP 4 Rohr mit LED's, esserbus	338
VESDA-E VEP Einzelrohr mit LED's	339
VESDA-E VEP Einzelrohr mit LED's, esserbus	339
VESDA-E VES mit 3,5-Zoll-Display	344
VESDA-E VES mit LEDs	344
VESDA-E VEU mit 3,5" Display	342
VESDA-E VEU mit 3,5" Display esserbus®	342
VESDA-E VEU mit LEDs	341
VESDA-E VEU mit LED's esserbus®	342
VESDA LaserFOCUS VLF-250-01	337
VESDA LaserFOCUS VLF-500	337
VESDA VLI Intelligenter Filter Ersatzteil	346
VESDA VLI Lüfter Ersatzteil	346
VESDA VLI Sekundärfilter Ersatzteil	346
VESDA VLI VESDAnet Karte Ersatzteil	346
Vormontage der Edelstahlsäule zum Ausgießen Art.-Nr. 785592	134
W	
Wand- und Bodenwinkel für Türmagnet 960120, 150 mm	442
Wand- und Bodenwinkel für Türmagnet 960120, 300 mm	443
Wärmemelder LWM-PACC	292
Wärmestabmelder UniVario	277
Wärmestabmelder UniVario, 200 mm	277
Wärmestabmelder UniVario, 400 mm	277
Wärmestabmelder UniVario, 600 mm	277
Wärmestabmelder UniVario Flex, 2 m	278
Wärmestabmelder UniVario Flex, 6 m	278
Wärmestabmelder UniVario Flex, 9 m	278
Wetterschutzdach aus Edelstahl für alle Flammenmelder 40/40 C,D	281
Wetterschutzgehäuse für LKM UG7	289
Wetterschutzgehäuse IP66/67 für Melderparallelanzeige	431
WINMAG plus Basispaket mit 1.500 Datenpunkten	154
WINMAG plus Basispaket mit 2.500 Datenpunkten	154
WINMAG plus Basispaket mit 10.000 Datenpunkten	154
WINMAG plus Basispaket mit 20.000 Datenpunkten	154

Stichwort	Seite
WINMAG plus Basispaket mit 50.000 Datenpunkten	154
WINMAG plus Basispaket mit 500 Datenpunkten	154
WINMAG plus Client - Einzellizenz	156
WINMAG plus Client - Lizenzpaket, 5 Stück	156
WINMAG plus Client - Lizenzpaket, 10 Stück	156
WINMAG plus Client - Lizenzpaket, 25 Stück	156
WINMAG plus Entwicklungspaket, inkl. SDK inkl. 1 Tag Training	164
WINMAG plus OPC/BACnet 500 Tags	164
WINMAG plus Option ASSA Abloy Rettungswegtechnik	161
WINMAG plus Option Auto-CAD®-Anbindung	163
WINMAG plus Option BACnet Client	165
WINMAG plus Option BACnet Server	164
WINMAG plus Option Brandmeldetechnik ESSER	158
WINMAG plus Option Brandmeldetechnik Gent	158
WINMAG plus Option Brandmeldetechnik Notifier	158
WINMAG plus Option Brandmeldetechnik Notifier (US)	159
WINMAG plus Option BSW Rettungswegtechnik	161
WINMAG plus Option Dallmeier Videoanbindung	162
WINMAG plus Option DS6750 / DS7700	160
WINMAG plus Option Einbruchmeldetechnik Galaxy	157
WINMAG plus Option Einbruchmeldetechnik MB Serie	157
WINMAG plus Option Geutebrück Videoanbindung	161
WINMAG plus Option Honeywell Video	160
WINMAG plus Option Milestone Videoanbindung	162
WINMAG plus Option Multi-Monitor	163
WINMAG plus Option Notifikation	163
WINMAG plus Option OPC Client	164
WINMAG plus Option OPC Server	164
WINMAG plus Option Qognify Videoanbindung	162
WINMAG plus Option Redundanz	163
WINMAG plus Option SALTO	160
WINMAG plus Option Schwesternruf	161
WINMAG plus Option SDK	164
WINMAG plus Option SecurIP	157
WINMAG plus Option SSO (Single Sign On)	163
WINMAG plus Option VARIODYN D1	159
WINMAG plus Option Videoanbindung analog	163
WINMAG plus Option Xtralis	160
WINMAG plus Option Zutrittskontrolle IQ MultiAccess	159
WINMAG plus Option Zutrittskontrolle Pro-Watch	159
WINMAG plus Option Zutrittskontrolle WIN-PAK	160
WINMAG plus - Software Agreement für >20000 Datenpunkte	166
WINMAG plus - Software Agreement für 500 Datenpunkte	166
WINMAG plus - Software Agreement für 1500 Datenpunkte	166
WINMAG plus - Software Agreement für 2500 Datenpunkte	166
WINMAG plus - Software Agreement für 10000 Datenpunkte	166
WINMAG plus - Software Agreement für 20000 Datenpunkte	166
WINMAG plus Software Universal Gateway für PC	165
WINMAG plus Terminalserver - Lizenzpaket, 5 Stück	156
WINMAG plus Terminalserver - Lizenzpaket, 10 Stück	156
WINMAG plus Terminalserver - Lizenzpaket, 25 Stück	157
WINMAG plus, zusätzlich 2.500 Datenpunkte	155
WINMAG plus, zusätzlich 5.000 Datenpunkte	155
WINMAG plus, zusätzlich 10.000 Datenpunkte	155
WINMAG plus, zusätzlich 500 Datenpunkte	155
Z	
Zentralen-Parallelanzeige ZPA 4000, aP	93
Zentralen-Parallelanzeige ZPA 4000, uP	93
Zertifizierungssset für Schrankmontage (Dienstleistung)	68
Zusatzfilter für Lüftungskanalmelder UG7	288
Zusatzrelais 12 V DC	464

Notizen

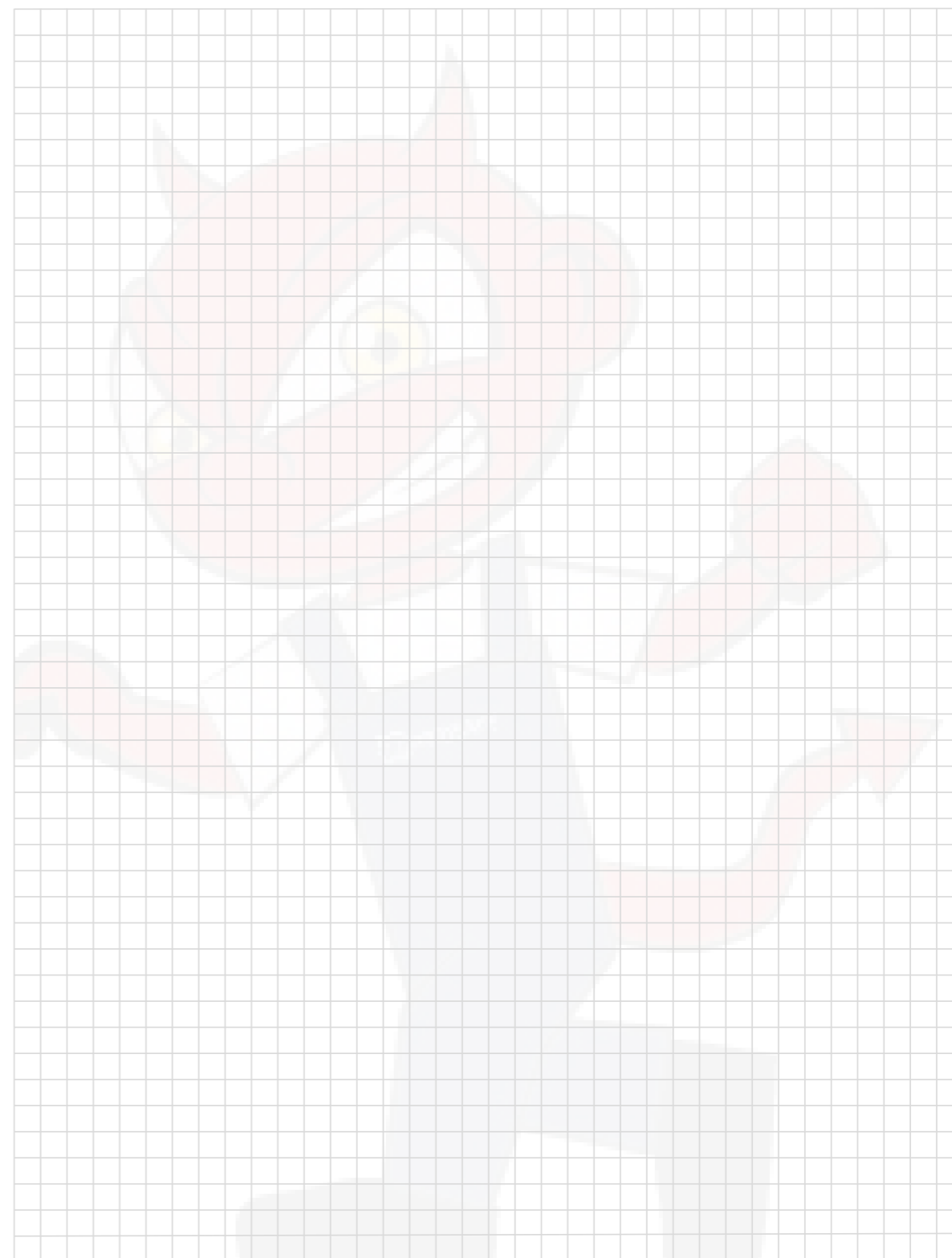

ESSER

by Honeywell

PRIOSAFE

safety starts here!



JETZT ONLINE BESTELLEN.

Im Onlineshop für Sicherheitstechnik.

priosafe.de | priosafe.ch | +49 (0)2104 80029-0